

DEWALT®

371000-42 LV

DE7023
DE7033

Latviešu	(Tulkojums no rokasgrāmatas oriģinālvalodas)	6
Русский язык	(Перевод с оригинала инструкции)	12

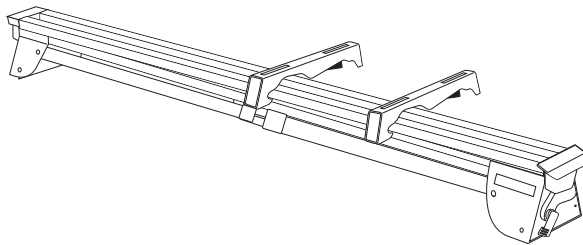
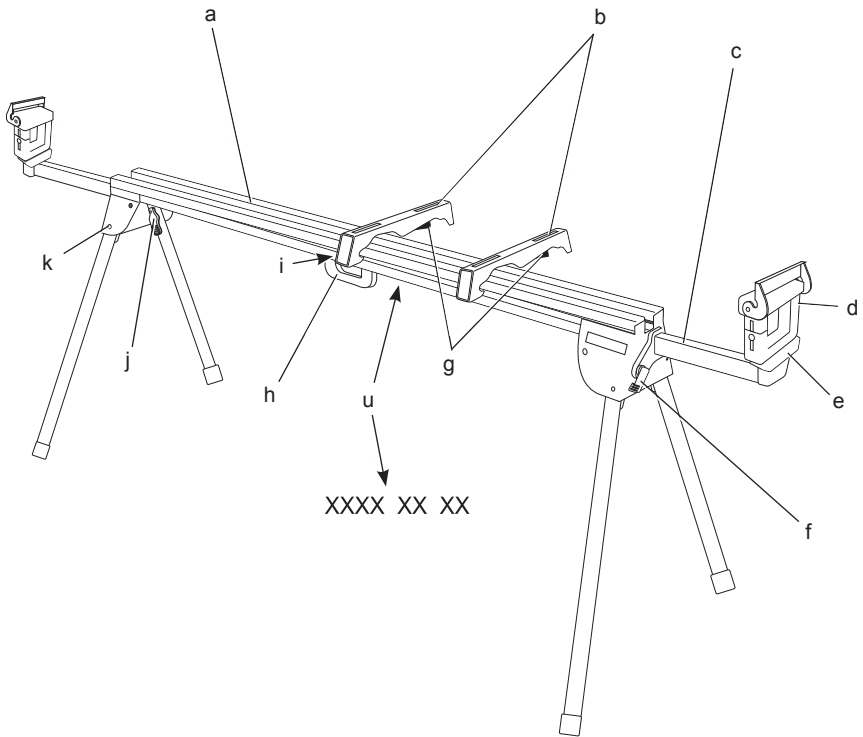

Attēls / Рисунок 2

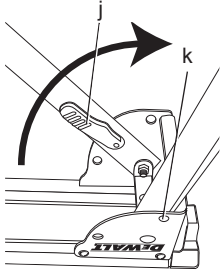

Attēls / Рисунок 3

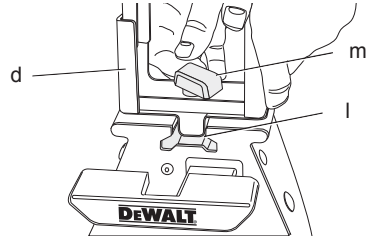

Attēls / Рисунок 4

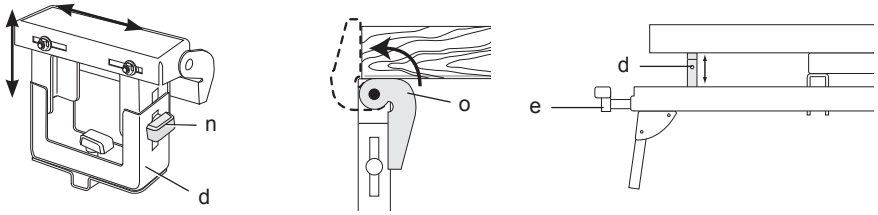

Attēls / Рисунок 5

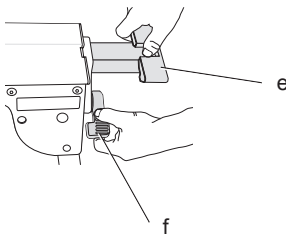

Attēls / Рисунок 6

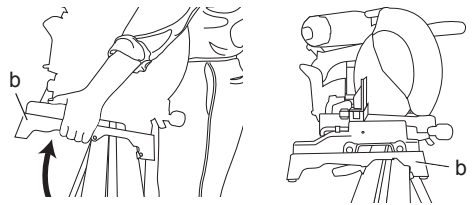

Attēls / Рисунок 7

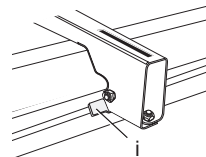

Attēls / Рисунок 8

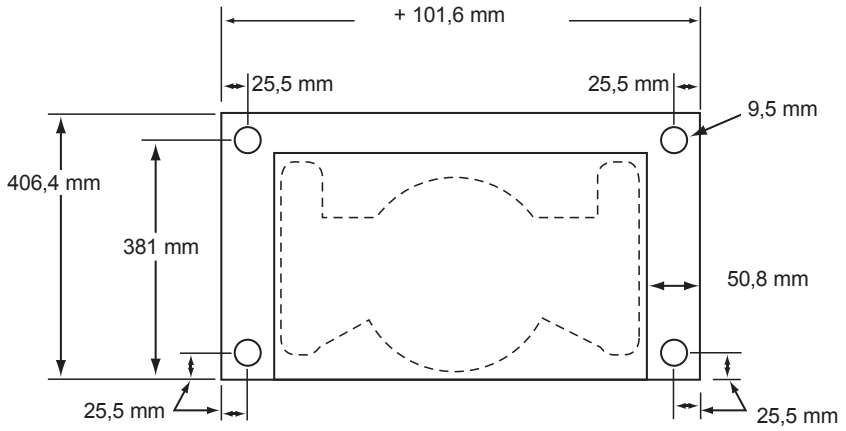

Attēls / Рисунок 9

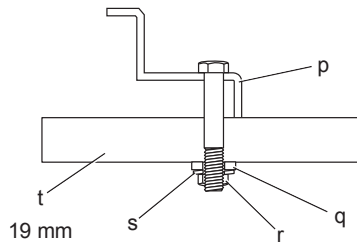

Attēls / Рисунок 10

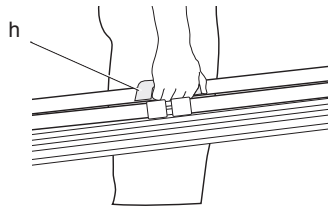

LEŅĶZĀĢA STATĪVS DE7023, DE7033

Apsveicam!

Jūs izvēlējāties DEWALT instrumentu. DEWALT ir viens no uzticamākajiem profesionālu elektroinstrumentu lietotāju partneriem, jo tam ir ilggadīga pieredze instrumentu izveidē un novatorismā.

Tehniskie dati

		DE7023	DE7033
Garums	mm	1765,3	1092,2
Augstums (ar izstieptiem stieņiem)	mm	3835,4	2540,0
Augstums	mm	810	810
Maksimālā darba slodze	kg	227	227
Svars	kg	16	14

Definīcijas. Ieteikumi par drošību

Turpmāk redzamajās definīcijās izskaidrota signālvārdu nopietnības pakāpe. Lūdzu, izlasiet šo rokasgrāmatu un pievērsiet uzmanību šiem apzīmējumiem.



BĪSTAMI! Norāda draudošu bīstamu situāciju, kuras rezultātā, ja to nenovērš, **iestājas nāve vai tiek gūti smagi ievainojumi**.



BRĪDINĀJUMS! Norāda iespējami bīstamu situāciju, kuras rezultātā, ja to nenovērš, **var iestāties nāve vai gūt smagus ievainojumus**.



UZMANĪBU! Norāda iespējami bīstamu situāciju, kuras rezultātā, ja to nenovērš, **var gūt nelielus vai vidēji smagus ievainojumus**.

IEVĒRĪBAI! Norāda situāciju, **kuras rezultātā negūst ievainojumus**, bet, ja to nenovērš, **var sabojāt īpašumu**.



Apzīmē elektriskās strāvas triecienu risku.



Apzīmē ugunsgrēka risku.



BRĪDINĀJUMS! Lai ievainojuma risks būtu mazāks, izlasiet lietošanas rokasgrāmatu.

Vispārīgi elektroinstrumenta drošības brīdinājumi



BRĪDINĀJUMS! Izlasiet visus drošības brīdinājumus un norādījumus.

Ja netiek ievēroti brīdinājumi un norādījumi, var gūt elektriskās strāvas triecienu, izraisīt ugunsgrēku un/vai gūt smagus ievainojumus.



BRĪDINĀJUMS! Drošības apsvērumu dēļ vispirms izlasiet leņķzāģa lietošanas rokasgrāmatu un tikai pēc tam uzstādiet tam piederumus. Ja šie brīdinājumi netiek ievēroti, var gūt ievainojumus un izraisīt smagus bojājumus leņķzāģim un piederumam. Instrumentam veicot remontu vai apkopi, jālieto tikai identiskas rezerves detaļas.

SAGLABĀJIET VISUS BRĪDINĀJUMUS UN NORĀDĪJUMUS TURPMĀKĀM UZZIŅĀM.

Papildu drošības norādījumi leņķzāģa statīviem



BRĪDINĀJUMS! Lai mazinātu ievainojuma risku:

- **VIENMĒR** valkājiet acu aizsargus. Visiem lietotājiem un tuvumā esošām personām jāvalkā acu aizsargi.
- **VIENMĒR** vispirms pārbaudiet leņķzāģa statīva un tam piestiprinātā leņķzāģa stabilitāti, tikai pēc tam sāciet tos ekspluatēt.
- **NEPIESTIPRINIET** šim statīvam citus elektroinstrumentus, —tikai un vienīgi leņķzāģi. Ja šo statīvu lieto ar citiem elektroinstrumentiem, var gūt smagus ievainojumus.
- **NEDRĪKST** pārsniegt šī statīva maksimālo noslodzi. Uz leņķzāģa statīva galvenā vidus stieņa darba vidē var droši atbalstīt 227 kg. Uz statīva ir bīstami kāpt virsū, sēdēt vai stāvēt.
- Rūpīgi ievērojiet salikšanas norādījumus. Cieši piestipriniet zāģi pie uzstādīšanas kronšteinu, kā norādīts.
- Statīvu **NEDRĪKST** pārveidot vai izmantot tādiem nolūkiem, kam tas nav paredzēts.

- Darba laikā statīvu **NEDRĪKST** novietot uz nelīdzenas virsmas. Statīvu paredzēts ekspluatēt uz līdzenas un stabilas virsmas.

Atlikušie riski

Lai arī tiek ievēroti attiecīgie drošības norādījumi un tiek uzstādītas drošības ierīces, dažus atlikušos riskus nav iespējams novērst. Tie ir šādi:

- ievainojuma risks asu malu un saspiešanas dēļ.

Apzīmējumi uz instrumenta

Uz instrumenta ir attēlotas šādas piktoqrammas:



Pirms lietošanas izlasiet lietošanas rokasgrāmatu.



Valkājiet acu aizsargus.

DATUMA KODA NOVĪETOJUMS (1. ATT.)

Datuma kods (u), kurā ir norādīts arī ražošanas gads, ir nodrukāts uz korpusa.

Piemērs:

2010 XX XX
Ražošanas gads

Iepakojuma saturs

Iepakojumā ietilpst:

- 1 leņķzāga statīvs (DE7023 vai DE7033)
 - 2 leņķzāga uzstādīšanas kronšteini (DE7025)
 - 2 apstrādājamā materiāla balsti/aizturi (DE7024)
 - 1 detaļu soma
 - 1 lietošanas rokasgrāmata
 - 1 izvērsts skats
- Pārbaudiet, vai pārvadāšanas laikā nav bojāts instruments, tā detaļas vai piederumi.
 - Pirms ekspluatācijas veltiet laiku tam, lai pilnībā izlasītu un izprastu šo rokasgrāmatu.

Apraksts (1. att.)



BRĪDINĀJUMS! Elektroinstrumentu vai tā daļas nedrīkst pārveidot. To var sabojāt vai var gūt ievainojumus.

- a. stienis
- b. DE7025 leņķzāga uzstādīšanas kronšteini
- c. pagarinājums
- d. DE7024 apstrādājamā materiāla balsts/aizturis
- e. pagarinājuma uzgalis

- f. pagarinājuma bloķēšanas svira
- g. atlaišanas sviras
- h. pārnēsāšanas rokturis
- i. fiksējama stabilizēšanas skava
- j. kājas bloķēšanas svira
- k. atlaišanas poga

PAREDZĒTĀ LIETOŠANA

Šis leņķzāga statīvs ir paredzēts DeWALT leņķzāga iespēju un funkcionalitātes paplašināšanai.

To **NEDRĪKST** lietot mitros apstākļos vai viegli uzliesmojošu šķidrums un gāzu klātbūtnē.

Šis leņķzāga statīvs ir profesionālai lietošanai paredzēts instrument.

NEĻAUJIET bērniem aiztik instrumentu. Ja šo instrumentu ekspluatē nepieredzējuši operatori, viņi ir jāuzrauga.

SALIKŠANA UN REGULĒŠANA



BRĪDINĀJUMS! Vienmēr ievērojiet šos drošības norādījumus un spēkā esošos normatīvos aktus.

Sagatavošana (2. att.)

1. Novietojiet leņķzāga statīvu uz zemes tā, lai salocītās kājas būtu vērstas augšup.
2. Nospiediet kāju bloķēšanas sviru (j) vai atlaišanas pogu (k) un izvelciet kāju ārā augšup, līdz sprostapa nofiksējas vietā. Atkārtojiet to pašu ar pārējām kājām.
3. Paceliet statīvu, turot aiz vidus stieņa, un novietojiet to stāvus uz kājām. Statīvam jābūt novietotam stabili un tas nedrīkst šūpoties.

PIEZĪME. Pārbaudiet, vai visas sprostapas un kājas ir nofiksētas.

DE7024 apstrādājamā materiāla balsts/aizturis (3., 4. att.)

- a. Apstrādājamā materiāla balsts/aizturis (d) ar skavu (l) ir piestiprināts pie stieņa, lai apstrādājamais materiāls šo balstu/aizturi nejauši nenotriektu zemē. Pogu (m) var nobloķēt, griežot pulksteņrādītāja virzienā, bet, lai pārvietotu apstrādājamā materiāla balstu/aizturi citā vietā, poga jāpagriež pretēji pulksteņrādītāja virzienam. Nepievelciet pārāk stingri; ciešāk aizgriežot pogu, aizturis ir nofiksēts vietā.
- b. Noregulējiet apstrādājamā materiāla balsta/aiztura (d) augstumu, abās pusēs atskrūvējot pogas (n), un paceliet vai nolaidiet augšējo

virsmu, lai savietotu ar taisnu malu vai vienā līmenī ar zāga galdu. Pievelciet pogas.

PIEZĪME. Ja apstrādājamā materiāla balsta noregulētais augstums slodzes ietekmē samazinās, tas nozīmē, ka ir pārsniegta apstrādājamā materiāla balsta pieļaujamā slodze. Svāra ierobežojumu nosaka augstuma regulēšanas pogu ciešums. Nepievelciet tās ciešāk, nekā iespējams ar roku pievilkt.

- c. Apstrādājamā materiāla balstu/aizturi (d) var uzstādīt arī pagarinājuma uzgalī (e).
- d. Garuma aizturi (o) var pagriezt augšup, lai izmantotu kā garuma aizturi gara apstrādājamā materiāla gala turētāju.

Regulējams pagarinājums (5. att.)

Lai pagarinātu balsta virsmu, pagrieziet pagarinājuma bloķēšanas sviru (f) pretēji pulksteņrādītāja virzienam, lai atlaistu izvelkamo pagarinājumu (c). Izvelciet pagarinājumu vajadzīgajā garumā. Grieziet pagarinājuma bloķēšanas sviru pulksteņrādītāja virzienā, lai nofiksētu.

DE7025 DeWALT leņķzāga uzstādīšanas kārtība (6., 7. att.)



BRĪDINĀJUMS! Lai mazinātu ievainojuma risku, pirms leņķzāga uzstādīšanas uz statīva izslēdziet zāģi un atvienojiet no barošanas avota. Instrumentam nejausi sākot darboties, var gūt ievainojumus.



BRĪDINĀJUMS! Stabilitātes risks. Uzstādot uz šī leņķzāga statīva kāda cita ražotāja, nevis DeWALT, leņķzāģi, jāievēro **universālā leņķzāga uzstādīšanas kārtība**.



BRĪDINĀJUMS! Lai mazinātu ievainojuma risku, leņķzāģim ir jābūt cieši nostiprinātam uz statīva.





BRĪDINĀJUMS! Drošības apsvērumu dēļ pirms ekspluatācijas izlasiet un izprotiet leņķzāga lietošanas rokasgrāmatu. Ja šie brīdinājumi netiek ievēroti, var gūt ievainojumus un izraisīt smagus bojājumus leņķzāģim un piederumam.

- Novietojiet zāģi darba pozīcijā tā, lai asmens būtu vērsts pret jums. Savietojiet to ar uzstādīšanas kronšteina marķējumu, kas apzīmē priekšpusi.
- Zem leņķzāga vienā pusē novietojiet starpliku, lai zāga uzstādīšanas kāja būtu pacelta virs apstrādājamās virsmas.

- Turiet uzstādīšanas kronšteinu (b) zem zāga un izveriet statīva bulskrūvi (instrumentu somā) caur kronšteinu un zāga kāju.

PIEZĪME. Sk. **DE7025 detaļu izvēles tabulu**, lai uzzinātu pareizo detaļu uzstādīšanas kārtību DeWALT leņķzāģiem. Rūpīgi ievērojiet visus norādījumus, citādi leņķzāga galda griešanās var būt traucēta.

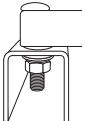
DE7025 DETAĻU IZVĒLES TABULA		
	Kreisā puse	Labā puse
DW703	1	1
DW705	1	1
DW706	1	1
DW708	1	2
DW712	1	2
DW713	1	1
DW715	1	1
DW716	1	1
DW717	2	1
DW718	3	2
DW700	4	4
DW701, 1. veids	4	4
DW701, 2. veids	1	1
DW707, 1. veids	4	4
DW707, 2. veids	1	1
DW711, 1. veids	4	4
DW711, 2. veids	1	1
DW771	1	1
DW777	1	1
	1 = gara skrūve, galviņa apakšpusē	
	2 = īsa skrūve, galviņa apakšpusē	
	3 = gara skrūve, galviņa augšpusē	



4 = plastmasas paliktnis un maza skrūve, galviņa apakšpusē

4. Ja saskaņā ar **DE7025 detaļu izvēles tabulu** ir uzstādīta statīva bultskrūve (detaļu somā), uzstādi uz bultskrūves plakano paplāksni, fiksējošo paplāksni un uzgriezni. Pievelciet bultskrūves tik cieši, cik ar roku var pievilkt.
5. Atkārtojiet to pašu kronšteina otrā pusē.
6. Pārvietojiet starpliku zāģa otrā pusē, lai turētu to gaisā un varētu piekļūt zāģa pamatnei.
7. Izveriet statīva bultskrūves caur otru kronšteinu un zāģa pamatni, kā aprakstīts iepriekš. Abiem kronšteinu jāatrodas paralēli viens otram.
8. Lai novietotu zāģi uz statīva, satveriet un paceliet zāģi aiz kronšteina atlaišanas svirām. Šis sviras nenobloķē zāģi vietā, bet gan kalpo vienīgi zāģa uzstādīšanai uz stieņa.
9. Sagāziet samontēto zāģi ar kronšteinu nedaudz pret sevi un pārvietojiet to uz stieņa. Savienojiet uzstādīšanas kronšteina ieliektu priekšgalu ar stieņa apaļo priekšgalu. Vienam no kronšteinu jābūt savienotam ar stabilizēšanas skavu (i), lai darba laikā zāģis neizkustētos.
10. Ja stieņa priekšgals ir savienots ar fiksējamo stabilizēšanas skavu, mazliet pagrieziet zāģi lejup tā, lai atlaišanas sviras cieši nofiksētos uz aizmugures stieņa. Viegli pašūpoiet zāģi uz kronšteinu, lai pārbaudītu, vai tas ir nofiksējies.
11. Pēc vajadzības noregulējiet zāģa pozīciju, lai asmens grieztos perpendikulāri stienim, ja ir iestatīta 0 grādu leņķzāģēšanas pozīcija.
12. Cieši pievelciet visus četrus uzgriežņus, ar ko zāģis piestiprināts pie kronšteinu.

DE7025 universālā leņķzāģa uzstādīšanas kārtība (1., 7.–9. att.)



BRĪDINĀJUMS! Lai mazinātu ievainojuma risku, pirms leņķzāģa uzstādīšanas uz statīva izslēdziet zāģi un atvienojiet no barošanas avota. Instrumentam nejaūsi sākot darboties, var gūt ievainojumus.



BRĪDINĀJUMS! Stabilitātes risks. Uzstādot uz šī leņķzāģa statīva kāda cita ražotāja, nevis DeWALT, leņķzāģi,

jāievēro turpmāk minētā uzstādīšanas kārtība ar finieri.



BRĪDINĀJUMS! Lai mazinātu ievainojuma risku, leņķzāģim ir jābūt cieši nostiprinātam uz statīva.



BRĪDINĀJUMS! Drošības apsvērumu dēļ pirms ekspluatācijas izlasiet un izprotiet leņķzāģa lietošanas rokasgrāmatu. Ja šie brīdinājumi netiek ievēroti, var gūt ievainojumus un izraisīt smagus bojājumus leņķzāģim un piederumam.

PIEZĪME. Ja jums nav DeWALT leņķzāģa, tā uzstādīšanas nolūkam jāizmanto 19 mm biezs finieris.

Finierim jābūt vismaz par 101,6 mm plātākam nekā leņķzāģa pamatnes plātākā mala. Finierim jābūt vismaz tik garam, cik ir mazākais leņķzāģa pamatnes garums, vai vismaz 406,4 mm, ja leņķzāģa pamatne ir īsāka. Finierim jābūt četrstūra veida.

1. Kad finiera izmērs ir noteikts, izurbiet 25,5 mm attālumā no finiera priekšējiem stūriem un 25,5 mm attālumā no malām caurumus 9,5 mm diametrā, kas ir 355 mm attālumā cits no cita.
2. Novietojiet uz statīva DE7025 montāžas kronšteinus:
 - a. satveriet un saspiediet atlaišanas sviras (g);
 - b. savienojiet uzstādīšanas kronšteina ieliektu priekšgalu ar stieņa apaļo priekšgalu. Vienam no uzstādīšanas kronšteinu jābūt savienotam ar stabilizēšanas skavu (i), lai darba laikā zāģis neizkustētos.
3. Ja stieņa priekšgals ir savienots ar fiksējamo stabilizēšanas skavu, mazliet pagrieziet zāģi lejup tā, lai atlaišanas sviras cieši nofiksētos uz aizmugures stieņa. Rīkojieties tāpat ar otru uzstādīšanas kronšteinu attiecīgajā pozīcijā uz stieņa atbilstoši finiera izmēram.
4. Novietojiet finieri uz uzstādīšanas kronšteinu un savienojiet izurbtos caurumus ar atverēm uzstādīšanas kronšteinu. Sk. **DE7025 detaļu izvēles tabulā** uzstādīšanas metodes un izmantojiet vai nu 1., vai 2. metodi finiera piestiprināšanai pie uzstādīšanas kronšteinu.
5. Pievelciet detaļas ar 13 mm uzgriežņu atslēgu.
6. Leņķzāģis jāuzstāda uz finiera, izmantojot caurumus leņķzāģa pamatnē. Detaļu izmēru nosaka pēc caurumiem leņķzāģa pamatnē. Detaļām jābūt par 31,8 mm garākām nekā leņķzāģa pamatnes maksimālais augstums katrā montāžas punktā.

- Pārnēsiet no leņķzāģa pamatnes uz finieri uzstādīšanas caurumu atrašanās vietas.
- Izurbiet caurumus atbilstoši izvēlēto detaļu izmēriem. **PIEZĪME.** Detaļas, ko izmanto leņķzāģa uzstādīšanai uz finiera, jāiegādājas atsevišķi. Visām detaļām jāatbilst vismaz 5. kategorijai vai 8,8 klasei.
- Piestipriniet leņķzāģi pie finiera, kā norādīts 9. attēlā. Zāģa pamatne (p), 19 mm biezs finieris (t), plakanā paplāksne (q), fiksējošā paplāksne (s) un uzgrieznis (r).
PIEZĪME. Plakanajai paplāksnei (q) jābūt starp finieri (t) un fiksējošo paplāksni (s).
- Pievelciet visas detaļas.



Tīrīšana



BRĪDINĀJUMS! Instrumenta detaļu tīrīšanai, kas nav no metāla, nedrīkst izmantot šķīdinātājus vai citas asas ķīmiskas vielas. Šīs ķīmiskās vielas var sabojāt šo detaļu materiālu. Lietojiet tikai ziepjūdeni samērcētu lupatīņu. Nekādā gadījumā nepieļaujiet, lai instrumentā iekļūst šķidrums; instrumentu nedrīkst iegremdēt šķidrumā.

Pārnēsāšanas siksna

Ja jums ir pārnēsāšanas siksna, ko var iegādāties atsevišķi DeWALT staļiem, piestipriniet to abos galos pie metāla kvadrātveida atverēm.

Fiksējama stabilizēšanas skava (7. att.)

Stabilizēšanas skava (i) zāģēšanas darba laikā neļauj zāģim izkustēties uz labo vai kreiso pusi. Lai pārvietotu skavu, noņemiet samontēto zāģi ar kronšteinu, atskrūvējiet skrūvi skavas vidū, bīdīet skavu vajadzīgajā pozīcijā un pievelciet skrūvi. Pēc tam samontēto zāģi ar kronšteinu var uzstādīt jaunā vietā.

Zāģa atvienošana

Ja leņķzāģis ir piestiprināts pie kronšteinu, to var atvienot, satverot atlaišanas sviras un mazliet pavelkot zāģi augšup, lai to noceltu nost no stieņa. Pēc tam to var novietot uz kājas, kas aizsargā pret bojājumiem, lai transportētu vai tīrītu.

Pārnēsāšanas rokturis (10. att.)

Rokturis (h) ir paredzēts tam, lai varētu leņķzāģa staļiņu pārvietot uz darba vietu un prom no tās.



BRĪDINĀJUMS! Lai mazinātu ievainojuma risku, staļiņu **NEDRĪKST** novietot glabāšanā ar tam piestiprinātu zāģi. Tas ir ļoti nedroši.

APKOPE

Šis DeWALT elektroinstrumentu ir paredzēts ilglaicīgam darbam ar mazāko iespējamo apkopi. Nepārtraukti nevainojama darbība ir atkarīga no pareizas instrumenta apkopes un regulāras tīrīšanas.

Piederumi



BRĪDINĀJUMS! Tā kā citi piederumi, kurus DeWALT, nav ieteicis un nepiedāvā, nav pārbaudīti lietošanai ar šo instrumentu, var rasties bīstami apstākļi, ja tos lietojat. Lai mazinātu ievainojuma risku, šim instrumentam lietojiet tikai DeWALT ieteiktos piederumus

Sīkāku informāciju par attiecīgiem piederumiem jautājiet izplatītājam.

PIEMĒROTIE PIEDERUMI

- DE7025 leņķzāģa uzstādīšanas kronšteini
- DE7025 plati leņķzāģa uzstādīšanas kronšteini
- DE7024 apstrādājamā materiāla balsts/aizturis
- DE7024 plats apstrādājamā materiāla balsts/aizturis
- DE7027 apstrādājamā materiāla rullīšu balsts
- DE7028 pagarinājuma balsts
- DE7031 divkāju pagarinājuma balsts
- DE7026 pārnēsāšanas siksna

Vides aizsardzība



Dalīta atkritumu savākšana. Šo izstrādājumu nedrīkst izmest kopā ar parastiem sadzīves atkritumiem.

Ja konstatējat, ka šis DeWALT instruments ir jānomaina pret jaunu vai tas jums vairāk nav vajadzīgs, neizmetiet to kopā ar sadzīves atkritumiem. Nododiet šo izstrādājumu dalītai savākšanai un šķirošanai.



Lietotu izstrādājumu un iepakojuma daļiņu savākšana ļauj materiālus pārstrādāt un izmantot atkārtoti. Izmantojot pārstrādātus materiālus,

tiek novērsta dabas piesārņošana
 un samazināts pieprasījums pēc
 izejmateriāliem.

Vietējos noteikumos var būt noteikts, ka,
 iegādājoties jaunu izstrādājumu, komunālo
 atkritumu savākšanas punktiem vai izplatītājam ir
 dalīti jāsavāc sadzīves elektriskie izstrādājumi.

DEWALT nodrošina DEWALT izstrādājumu
 savākšanu un otrreizēju pārstrādi, ja tiem ir
 beidzies ekspluatācijas laiks. Lai izmantotu šī
 pakalpojuma priekšrocības, lūdzu, nogādājat savu
 izstrādājumu kādā no remonta darbnīcām, kas to
 savāks jūsu vietā.

Jūs varat noskaidrot tuvāko pilnvaroto remonta
 darbnīcu, sazinoties ar vietējo DEWALT biroju,
 kura adrese norādīta šajā rokasgrāmatā. DEWALT
 remonta darbnīcu saraksts, pilnīga informācija
 par mūsu pēcpārdošanas pakalpojumiem un
 kontaktinformācija ir pieejama tīmekļa vietnē
www.2helpU.com.

РАБОЧИЙ СТОЛ ДЛЯ ТОРЦОВОЧНОЙ ПИЛЫ DE7023, DE7033

Поздравляем Вас!

Вы выбрали изделие фирмы DEWALT. Тщательная разработка изделий, многолетний опыт фирмы по производству инструментов, различные усовершенствования сделали приспособления DEWALT одними из самых надежных помощников для профессионалов.

Технические характеристики

		DE7023	DE7033
Длина	мм	1765,3	1092,2
Длина (при разложенных стойках)	мм	3835,4	2540,0
Высота	мм	810	810
Максимальная рабочая нагрузка	кг	227	227
Вес	кг	16	14

Определения: Предупреждения безопасности

Следующие определения указывают на степень важности каждого сигнального слова. Прочтите руководство по эксплуатации и обратите внимание на данные символы.



ОПАСНО: Означает чрезвычайно опасную ситуацию, которая приводит к смертельному исходу или получению тяжелой травмы.



ВНИМАНИЕ: Означает потенциально опасную ситуацию, которая может привести к смертельному исходу или получению тяжелой травмы.



ПРЕДУПРЕЖДЕНИЕ: Означает потенциально опасную ситуацию, которая может привести к получению травмы легкой или средней тяжести.

ПРЕДОСТЕРЕЖЕНИЕ: Означает ситуацию, не связанную с получением телесной травмы, которая, однако, может привести к повреждению оборудования.



Риск поражения электрическим током!



Огнеопасность!



ВНИМАНИЕ: Внимательно прочтите руководство по эксплуатации для снижения риска получения травмы.

Общие правила безопасности при работе с электроинструментами



ВНИМАНИЕ! Внимательно прочтите все инструкции по безопасности и руководство по эксплуатации. Несоблюдение всех перечисленных ниже правил безопасности и инструкций может привести к поражению электрическим током, возникновению пожара и/или получению тяжелой травмы.



ВНИМАНИЕ: В целях безопасности, перед использованием любых дополнительных приспособлений прочтите руководство по эксплуатации торцовочной пилы. Несоблюдение правил по технике безопасности может привести к получению телесной травмы и серьезному повреждению торцовочной пилы и дополнительного приспособления. При техническом обслуживании данного приспособления используйте только идентичные запасные части.

СОХРАНИТЕ ВСЕ ПРАВИЛА БЕЗОПАСНОСТИ И ИНСТРУКЦИИ ДЛЯ ПОСЛЕДУЮЩЕГО ИСПОЛЬЗОВАНИЯ

Общие инструкции по технике безопасности при использовании рабочих столов для торцовочных пил



ВНИМАНИЕ: Для снижения риска получения телесной травмы:

- **ВСЕГДА надевайте защитные очки.** Все пользователи и лица, находящиеся в рабочей зоне, должны использовать средства защиты глаз.

- Перед использованием рабочего стола или торцовочной пилы **ВСЕГДА** проверяйте устойчивость рабочего стола и надежность крепления на нем торцовочной пилы.
- **НЕ УСТАНАВЛИВАЙТЕ** на данный рабочий стол никакие другие электроинструменты, кроме торцовочной пилы. Установка прочих электроинструментов на данный рабочий стол может привести к получению телесной травмы.
- **НЕ ПРЕВЫШАЙТЕ** максимальный рабочий вес, предусмотренный для данного стола. Основная центральная стойка рабочего стола для торцовочной пилы разработана для безопасного поддержания веса не более 227 кг в рабочей зоне. Вздвигаться, сидеть или стоять на столе опасно!
- Точно следуйте инструкциям по монтажу. Надежно закрепляйте пилу на монтажных кронштейнах, как описано в инструкции.
- **НЕ ВИДОИЗМЕНЯЙТЕ** и не используйте стол для выполнения работ, для которых он не предназначен.
- **НЕ ИСПОЛЬЗУЙТЕ** стол на неровных поверхностях. Данный стол разработан для использования на ровной устойчивой поверхности.

Остаточные риски

Несмотря на соблюдение соответствующих инструкций по технике безопасности и использование предохранительных устройств, некоторые остаточные риски невозможно полностью исключить. К ним относятся:

- Риск получения травмы при контакте с острыми краями и риск защемления пальцев.

Маркировка изделия

На изделии имеются следующие знаки:



Перед использованием внимательно прочтите данное руководство по эксплуатации.



Надевайте защитные очки.

МЕСТО ПОЛОЖЕНИЯ КОДА ДАТЫ (РИС. 1)

Код даты (u), который также включает в себя год изготовления, отштампован на поверхности корпуса изделия.

Пример:

2010 XX XX
Год изготовления

Комплект поставки

В упаковку входят:

- 1 Рабочий стол для торцовочной пилы (DE7023 или DE7033)
 - 2 Монтажных кронштейна для торцовочной пилы (DE7025)
 - 2 Опоры/ограничителя для длинных заготовок (DE7024)
 - 1 Сумка с крепежным оборудованием
 - 1 Руководство по эксплуатации
 - 1 Чертеж инструмента в разобранном виде
- Проверьте изделие, детали и дополнительные приспособления на наличие повреждений, которые могли произойти во время транспортировки.
 - Перед началом работы необходимо внимательно прочитать настоящее руководство и принять к сведению содержащуюся в нем информацию.

Описание (Рис. 1)



ВНИМАНИЕ: Ни в коем случае не модифицируйте электроинструмент или какую-либо его деталь. Это может привести к получению травмы или повреждению инструмента.

- a. Перекладина
- b. DE7025 Монтажные кронштейны для торцовочной пилы
- c. Выдвижная опора
- d. DE7024 Опора/ограничитель для длинных заготовок
- e. Торцевая крышка выдвижной опоры
- f. Зажимной рычаг выдвижной опоры
- g. Рычаги высвобождения
- h. Ручка для переноски
- i. Зажим фиксатора
- j. Зажимной рычаг ножек стола
- k. Отпирательная кнопка

НАЗНАЧЕНИЕ

Рабочий стол для торцовочной пилы позволяет значительно расширить возможности Вашей торцовочной пилы DEWALT.

НЕ ИСПОЛЬЗУЙТЕ приспособление во влажных условиях или при наличии в окружающем пространстве легко воспламеняющихся жидкостей или газов.

Данные рабочие столы для торцовочных пил являются профессиональными электроинструментами.

НЕ РАЗРЕШАЙТЕ детям прикасаться к приспособлению. Неопытные пользователи должны использовать данное приспособление под руководством опытного инструктора.

СБОРКА И РЕГУЛИРОВКА



ВНИМАНИЕ: Всегда следуйте указаниям действующих норм и правил безопасности.

Подготовка к эксплуатации (Рис. 2)

1. Положите рабочий стол на пол, сложенными ножками вверх.
2. Нажмите на зажимной рычаг (j) или отпирающую кнопку (к) и вытяните ножку, пока фиксатор не защелкнется на месте. Повторите с каждой ножкой.
3. Поднимите рабочий стол за центральную перекладину и поставьте его на ножки. Стол должен быть установлен на устойчивой поверхности и не наклоняться.

ПРИМЕЧАНИЕ: Убедитесь, что все фиксаторы задействованы и все ножки зафиксированы в правильном положении.

DE7024 Опора/ограничитель для длинных заготовок (Рис. 3, 4)

- a. Опора/ограничитель для длинных заготовок (d) оснащена зажимом (l) для фиксации на перекладине, предотвращающим отсоединение опоры/ограничителя от перекладины обрабатываемым материалом. Закрепление производится поворачиванием рукоятки (m) в направлении по часовой стрелке; при повороте рукоятки против часовой стрелки опора/ограничитель освобождается для изменения ее местоположения. Не затягивайте рукоятку слишком туго; плотное давление, оказанное на рукоятку, удержит ограничитель на месте.
- b. Отрегулируйте высоту опоры/ограничителя для длинных заготовок (d), ослабив обе боковые зажимные рукоятки (n), и поднимите или опустите верхнюю часть, выравнивая ее по прямому краю или по

высоте рабочего стола. Затяните зажимные рукоятки.

ПРИМЕЧАНИЕ: Если опора для длинных заготовок опускается под нагрузкой, это означает, что была превышена максимально допустимая рабочая нагрузка. Рабочую нагрузку можно отрегулировать при помощи зажимных рукояток регулировки высоты опоры/ограничителя. Не затягивайте туго, чем это возможно сделать вручную.

- c. Также опору/ограничитель (d) можно установить на торцевой крышке выдвигной опоры (e).
- d. Ограничитель длины (o), повернутый вверх, может использоваться и как ограничитель длины, и как держатель обрабатываемой заготовки.

Регулировка длины выдвигной опоры (Рис. 5)

Для удлинения опорной поверхности, освободите выдвигную опору, повернув зажимной рычаг (f) против часовой стрелки. Вытяните выдвигную опору на нужную длину. Поверните зажимной рычаг по часовой стрелке, фиксируя выдвигную опору.

DE7025 Метод крепления торцовочных пил DEWALT (Рис. 6, 7)



ВНИМАНИЕ: Чтобы снизить риск получения травмы, перед установкой торцовочной пилы на рабочий стол выключайте инструмент и отсоединяйте его от электросети. Непреднамеренный запуск инструмента может привести к получению травмы.



ВНИМАНИЕ: Опасность неустойчивости. При монтаже на данный рабочий стол торцовочных пил, не произведенных DEWALT, Вы должны использовать **Универсальный метод крепления торцовочных пил.**



ВНИМАНИЕ: Для снижения риска получения телесной травмы убедитесь, что торцовочная пила полностью закреплена на рабочем столе.



ВНИМАНИЕ: В целях обеспечения личной безопасности, перед использованием прочтите и изучите руководство по эксплуатации

торцовочной пилы. Несоблюдение правил по технике безопасности может привести к получению телесной травмы и серьезному повреждению торцовочной пилы и дополнительного приспособления.

1. Установите пилу в рабочее положение, пильным диском к себе. Выровняйте ее по этикетке на передней стороне монтажного кронштейна.
2. Под одной из сторон торцовочной пилы установите проставку, чтобы удерживать крепежную лапу пилы над рабочей поверхностью.
3. Удерживая монтажный кронштейн (b) под пилой, снизу вверх вставьте 2 болта с квадратным подголовком (из сумки с крепежным оборудованием) в отверстия в кронштейне и лапе пилы.

ПРИМЕЧАНИЕ: Для выполнения процедуры по закреплению торцовочных пил DEWALT и правильного выбора крепежных элементов см. **DE7025 Таблицу выбора крепежных элементов**. Точно следуйте всем инструкциям, в противном случае будет затруднено вращение основания пилы.

	1 = Длинный болт, головка снизу
	2 = Короткий болт, головка снизу
	3 = Длинный болт, головка сверху
	4 = Пластиковая прокладка и маленький болт, головка снизу

4. После установки болта с квадратным подголовком (из сумки с крепежным оборудованием) в соответствии с **DE7025 Таблицей выбора крепежных элементов**, установите на болт плоскую шайбу, стопорную шайбу и гайку. Вручную затяните болты.
5. Повторите процедуру на другом конце кронштейна.
6. Переместите проставку под другую сторону пилы, удерживая ее наверху, чтобы иметь доступ к основанию пилы.
7. Как и в прошлый раз, вставьте болты с квадратными подголовками через отверстия в другом кронштейне и основании пилы. Проверьте параллельность обоих кронштейнов.
8. Чтобы поместить пилу на рабочий стол, поднимите ее вместе с монтажными кронштейнами, удерживая за рычаги высвобождения. Данные рычаги не фиксируют пилу на месте, а лишь служат средством монтажа пилы на перекладине стола.
9. Поднесите пилу на монтажных кронштейнах к перекладине, слегка наклонившись корпусом вперед. Вставьте изогнутый передний язычок каждого монтажного кронштейна в передний округлый край перекладины. Один из монтажных

DE7025 ТАБЛИЦА ВЫБОРА КРЕПЕЖНЫХ ЭЛЕМЕНТОВ

	Левая сторона	Правая сторона
DW703	1	1
DW705	1	1
DW706	1	1
DW708	1	2
DW712	1	2
DW713	1	1
DW715	1	1
DW716	1	1
DW717	2	1
DW718	3	2
DW700	4	4
DW701 Тип 1	4	4
DW701 Тип 2	1	1
DW707 Тип 1	4	4
DW707 Тип 2	1	1
DW711 Тип 1	4	4
DW711 Тип 2	1	1
DW771	1	1
DW777	1	1

кронштейнов должен задействовать зажим фиксатора (i), обеспечивая боковое движение пилы во время использования.

10. Когда будут задействованы передний край перекладки и фиксатор зажима, слегка качните пилу назад, позволяя зафиксироваться рычагам высвобождения на задней стороне перекладки. Осторожно покачайте пилу на кронштейнах, проверяя надежность фиксации на месте.
11. Отрегулируйте положение пилы, если необходимо, чтобы пильный диск был точно перпендикулярен перекладке при угле скоса 0°.
12. Надежно затяните 4 гайки, закрепляя пилу на монтажных кронштейнах.

DE7025 Метод крепления универсальных торцовочных пил (Рис. 1, 7-9)



ВНИМАНИЕ: Чтобы снизить риск получения травмы, перед установкой торцовочной пилы на рабочий стол выключайте инструмент и отсоединяйте его от электросети. Непреднамеренный запуск инструмента может привести к получению травмы.



ВНИМАНИЕ: Опасность неустойчивости. При монтаже на данный рабочий стол торцовочных пил, не произведенных DEWALT, Вы должны использовать метод крепления с фанерой, описанный ниже.



ВНИМАНИЕ: Для снижения риска получения телесной травмы убедитесь, что торцовочная пила полностью закреплена на рабочем столе.



ВНИМАНИЕ: В целях обеспечения личной безопасности, перед использованием прочтите и изучите руководство по эксплуатации торцовочной пилы. Несоблюдение правил по технике безопасности может привести к получению телесной травмы и серьезному повреждению торцовочной пилы и дополнительного приспособления.

ПРИМЕЧАНИЕ: При использовании торцовочной пилы не марки DEWALT, для ее крепления на рабочем столе Вам потребуется лист фанеры толщиной 19 мм.

Лист фанеры должен быть минимум на 101,6 мм шире самой широкой части основания торцовочной пилы. Высота фанерного листа должна быть не менее самой малой ширины основания торцовочной пилы и минимум 406,4 мм, если ширина основания меньше этого значения. Убедитесь, что лист фанеры имеет квадратную форму.

1. Определите размер фанерного листа, просверлите отверстия диаметром 9,5 мм на расстоянии 25,5 мм от передних углов и боковых сторон фанерного листа на расстоянии 355 мм друг от друга.
2. Поместите на стол монтажные кронштейны DE7025:
 - a. Нажмите на рычаги высвобождения (g).
 - b. Вставьте изогнутый передний язычок каждого монтажного кронштейна в передний округлый край перекладки. Один из монтажных кронштейнов должен задействовать зажим фиксатора (i), обеспечивая боковое движение пилы во время использования.
3. Когда будут задействованы передний край перекладки и фиксатор зажима, слегка качните пилу назад, позволяя зафиксироваться рычагам высвобождения на задней стороне перекладки. Повторите процедуру со вторым монтажным кронштейном, поместив его на перекладке в соответствии с размерами фанерного листа.
4. Положите фанеру на монтажные кронштейны, совместив просверленные отверстия с отверстиями на кронштейнах. Для закрепления фанерного листа на монтажных кронштейнах см. **DE7025 Таблицу выбора крепежных элементов** и используйте Метод крепления 1 или 2.
5. Для затягивания крепежного элемента используйте гаечный ключ 13 мм.
6. Торцовочная пила должна крепиться на листе фанеры с использованием отверстий в основании торцовочной пилы. Размер крепежных элементов определяется по отверстиям в основании торцовочной пилы. Крепежные элементы должны быть на 31,8 мм длиннее максимальной высоты основания торцовочной пилы в каждой монтажной позиции.
 - a. Отметьте расположение монтажных отверстий в основании торцовочной пилы на фанере.

- b. Просверлите отверстия в соответствии с размером выбранных крепежных элементов. **ПРИМЕЧАНИЕ:** Крепежные элементы для крепления торцовочной пилы на фанере продаются отдельно. Все приобретенные крепежные элементы должны иметь минимальный сорт 5 или класс 8,8.
- c. Закрепите торцовочную пилу на фанерном листе, как показано на рисунке 9. Основание пилы (p), фанера толщиной 19 мм (t), плоская шайба (q), стопорная шайба (s) и гайка (r).
ПРИМЕЧАНИЕ: Убедитесь, что между фанерой (t) и стопорной шайбой (s) расположена плоская шайба (s).
- d. Затяните все крепежные элементы.

ТЕХНИЧЕСКОЕ ОБСЛУЖИВАНИЕ

Ваш электроинструмент DeWALT рассчитан на работу в течение продолжительного времени при минимальном техническом обслуживании. Срок службы и надежность инструмента увеличивается при правильном уходе и регулярной чистке.



Чистка



ВНИМАНИЕ: Никогда не используйте растворители или другие агрессивные химические средства для очистки неметаллических деталей инструмента. Эти химикаты могут ухудшить свойства материалов, примененных в данных деталях. Используйте ткань, смоченную в воде с мягким мылом. Не допускайте попадания какой-либо жидкости внутрь инструмента; ни в коем случае не погружайте какую-либо часть инструмента в жидкость.

Ремень для транспортировки

При покупке дополнительного приспособления в виде ремня для транспортировки для столов DeWALT, для его крепления используйте квадратное отверстие на металлическом конце.

Зажим фиксатора (Рис. 7)

Зажим фиксатора (i) предотвращает смещение пилы влево или вправо при выполнении операций по резке. Для перемещения зажима, снимите блок пилы и кронштейнов, ослабьте винт, расположенный в центре зажима, передвиньте зажим в желаемое положение и затяните винт. Теперь Вы можете установить блок пилы и кронштейнов в новом положении.

Снятие пилы

Чтобы снять закрепленную на кронштейнах пилу для транспортировки или чистки, нажмите на рычаги высвобождения, слегка приподнимите пилу над перекладиной и установите ее внизу, не меняя положение лап.

Ручка для переноски (Рис. 10)

Ручка (h) предназначена для переноски торцовочной пилы из или в рабочую зону.



ВНИМАНИЕ: Чтобы снизить риск получения телесной травмы, **НЕ УБИРАЙТЕ НА ХРАНЕНИЕ** стол с установленной на нем пилой. Это может привести к потере контроля над принадлежностью.

Дополнительные принадлежности



ВНИМАНИЕ: Поскольку принадлежности, отличные от тех, которые предлагает DeWALT, не проходили тесты на данном изделии, то использование этих принадлежностей может привести к опасной ситуации. Во избежание риска получения травмы, с данным продуктом должны использоваться только рекомендованные DeWALT дополнительные принадлежности.

По вопросу приобретения дополнительных принадлежностей обращайтесь к Вашему дилеру.

СОВМЕСТИМЫЕ ДОПОЛНИТЕЛЬНЫЕ ПРИНАДЛЕЖНОСТИ

- DE7025 Монтажные кронштейны для торцовочной пилы
- DE7030 Широкие монтажные кронштейны для торцовочной пилы
- DE7024 Опора/ограничитель для длинных заготовок
- DE7029 Широкая опора/ограничитель для длинных заготовок
- DE7027 Роликовая опора для длинных заготовок

- DE7028 Выдвижная стойка опоры
- DE7031 Двойные стойки выдвижной опоры
- DE7026 Ремень для транспортировки

Защита окружающей среды



Раздельный сбор. Данное изделие нельзя утилизировать вместе с обычными бытовыми отходами.

Если однажды Вы захотите заменить Ваше изделие DEWALT или Вы больше в нем не нуждаетесь, не выбрасывайте его вместе с бытовыми отходами. Отнесите изделие в специальный приемный пункт.



Раздельный сбор изделий с истекшим сроком службы и их упаковок позволяет пускать их в переработку и повторно использовать. Использование переработанных материалов помогает защищать окружающую среду от загрязнения и снижает расход сырьевых материалов.

Местное законодательство может обеспечить сбор старых электроинструментов отдельно от бытового мусора на муниципальных свалках отходов, или Вы можете сдавать их в торговом предприятии при покупке нового изделия.

Фирма DEWALT обеспечивает прием и переработку отслуживших свой срок изделий DEWALT. Чтобы воспользоваться этой услугой, Вы можете сдать Ваше изделие в любой авторизованный сервисный центр, который собирает их по нашему поручению.

Вы можете узнать место нахождения Вашего ближайшего авторизованного сервисного центра, обратившись в Ваш местный офис DEWALT по адресу, указанному в данном руководстве по эксплуатации. Кроме того, список авторизованных сервисных центров DEWALT и полную информацию о нашем послепродажном обслуживании и контактах Вы можете найти в интернете по адресу: **www.2helpU.com**.

DEWALT®

Гарантия

DeWALT гарантирует, что данное изделие в момент поставки потребителю не содержит каких-либо дефектов материалов или сборки. Данная гарантия дополняет законные права частного потребителя и не затрагивает их каким-либо образом. Настоящая гарантия действует на территориях стран-членов Европейского Союза и в Европейской зоне свободной торговли.

Если в течение 12 месяцев с даты приобретения произошла поломка изделия DeWALT из-за некачественных материалов и/или сборки, либо изделие является дефектным в соответствии с техническими требованиями, то DeWALT отремонтирует или заменит изделие с минимальным беспокойством для потребителя.

Гарантия не действительна, если поломка произошла вследствие:

- Нормального износа
 - Неправильного использования или плохого обслуживания
 - Перегрузки двигателя
 - Если изделие повреждено посторонними частями, материалом или вследствие аварии
 - Использования ненадлежащего источника питания
- Гарантия не действительна, если изделие подвергалось ремонту или разборке лицом, не уполномоченным DeWALT.

Для того, чтобы воспользоваться гарантией необходимо предоставить: изделие, заполненную Гарантийную карту и доказательство покупки (приемки) дилеру или непосредственно уполномоченному агенту по обслуживанию не позднее двух месяцев с момента обнаружения поломки.

Информацию о ближайшем агенте по обслуживанию DeWALT можно найти на странице в Интернете: www.2helpu.com.

Гарантийный талон:

Модель инструмента / Номер по каталогу

Серийный номер / Код даты

Потребитель

Дилер

Дата

DEWALT®

Гарантиja

DeWALT garantē, ka produktam, ko piegādājot klientam, nav materiālu un/vai montāžas defektu. Garantija ir papildus privātu klientu juridiskajam tiesībam un tās neietekmē. Garantija ir spēkā visās Eiropas Kopienas dalībvalstīs un Eiropas Brīvās tirdzniecības zonā.

Jā DeWALT produkts saūst materiālu un/vai montāžas trūkumu dēļ vai ja tam ir trūkumi saskaņā ar tehnisko specifikāciju, DeWALT 12 mēnešu laikā no priekšaras datuma veiks remontu vai produkta nomaiņu, cenšoties klientam radīt iespējami mazāk grūtību.

Garantija nav spēkā, ja bojājums ir radies šāda iemesla dēļ:

- Normāls nodilums
- Ierīces nepareiza lietošana vai slihta uzturēšana
- Ja motors darbināts ar pārslodzi
- Ja produkta bojājumu radījuši svešķermeņi, cits materiāls vai tas bojāts avārijas rezultātā
- Nepareiza sīravas padeve

Garantija nav spēkā, ja produktam remontu vai apkopi veicusi persona, kam šādam nolikam nav DeWALT atļaujas.

Lai izmantotu garantijas tiesības, produkts ar aizpildītu garantijas talonu un pirkuma apliecinājumu (čeku) ir jānogādā pārdevējam vai tieši pilnvarotajam apkopes pārstāvim vēlākais divus mēnešus pēc trūkuma konstatēšanas.

Informāciju par tuvāko DeWALT servisa pārstāvi meklējiet mājas lapā: www.2helpu.com.

Garantijas talons:

Ierīces modelis/Katologa numurs

Sērijas numurs/Datuma kods

Klients

Pārdevējs

Datums

Eesti	AS Tallmac Mustame tee 44 EE-10621 Tallinn	Tel.: +372 6562999 Faks.: +372 6562855
Latvija	Bebri un Partneri Sarlotes 16 Rīga, LV-1001	Tel.: 00371-7371247 Fax: 00371-7372790
	LIC GOTUS SIA Ulbrokas Str. Rīga, 1021	Tel.: +371 67556949 Fax: +371 67555140
Lietuva	HARDIM Žirmūņu g. 139 ^a 09120 Vilnius	Tel.: 00370-5273 73 59 Fax: 00370-5273 74 73
	Elremta Neries kr. 16E 48402 Kaunas	Tel.: 00370-37370138 Fax: 00370-37350108

Teavet lahima teenindaja kohta leiate veebisaidilt:

www.2helpu.com

Informāciju par tuvāko servisa pārstāvi meklējiet mājas lapā:

www.2helpu.com

Informāciju apie artimiausias remonto dirbtuves rasite tinklalapyje:

www.2helpu.com

