

DEWALT®

RO

DW033 / DW055E Manual de utilizare

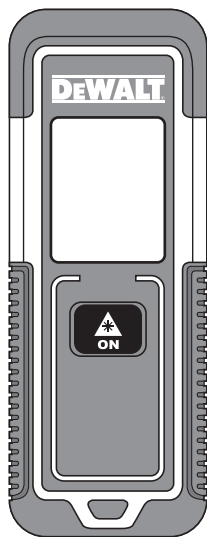

402116 - 39 RO

www.dewalt.com

Vă rugăm să citiți aceste instrucțiuni înainte de a utiliza produsul



Figuri

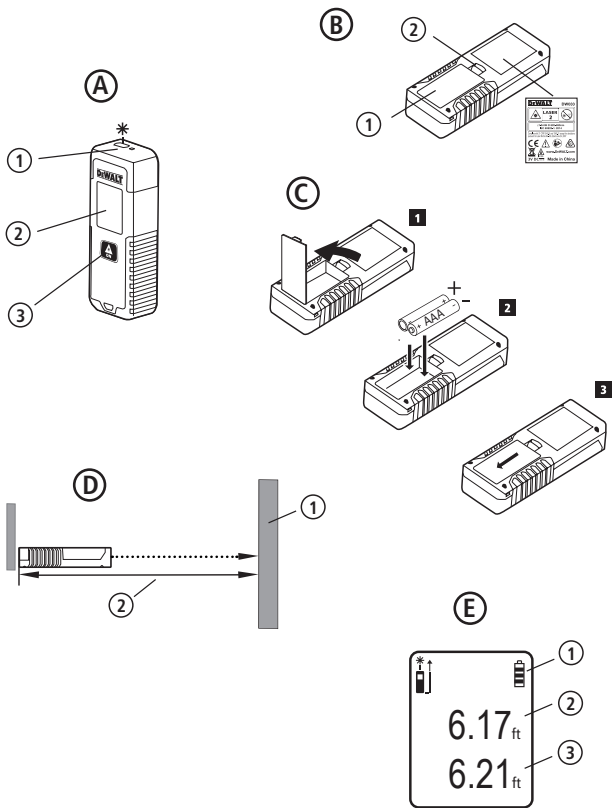

Cuprins

- Siguranța utilizatorului
- Siguranța acumulatorului
- Configurare (Introducerea acumulatorilor)
- Operarea
- Specificații
- Garanție
- Coduri de eroare

Păstrați toate secțiunile din manual pentru consultare ulterioară.

Siguranța utilizatorului

⚠️ AVERTISMENT:

Citiți cu atenție toate instrucțiunile de siguranță și manualul produsului înainte de a utiliza produsul. Persoana responsabilă de produs trebuie să se asigure că toți utilizatorii înțeleg și respectă aceste instrucțiuni.

⚠️ AVERTISMENT:

Următoarele informații de pe etichetă sunt plasate pe unealta dvs. laser pentru a vă informa cu privire la clasa laserului pentru confortul și siguranța dumneavoastră.



Unelele DW033 și DW055E emit un fascicul laser vizibil, așa cum este prezentat în Figura A. Fasciculul laser emis este unul laser clasa 2 conform IEC 60825-1 și respectă prevederile 21 CFR 1040.10 și 1040.11, cu excepția discrepanțelor în conformitate cu avizul privind produsele cu laser Nr. 50 din 24 iunie 2007.



AVERTISMENT:

Atunci când unealta laser este în funcțiune, aveți grijă să nu vă expuneți ochii la fasciculul laser emis (sursa de lumină roșie). Expunerea la un fascicul laser pentru o perioadă lungă de timp poate fi periculoasă pentru ochii dvs. Nu priviți în fascicul cu ochelari.



AVERTISMENT: Pentru a reduce riscul de vătămare, utilizatorul trebuie să citească Manualul utilizatorului, Manualul privind siguranța laserului și Manualul privind siguranța bateriei.

Conformitatea cu FCC

Acest dispozitiv este conform cu Secțiunea 15 din Regulamentul FCC.

Funcționarea este supusă următoarelor două condiții:

- (1) acest dispozitiv nu poate produce interferențe periculoase, și
- (2) acest dispozitiv trebuie să accepte orice interferențe permise, inclusiv interferențele care ar putea cauza o funcționare nedorită.

Declarația FCC

Acest echipament a fost testat și s-a constatat că este conform cu limitele pentru un dispozitiv digital de Clasa B, așa cum prevede secțiunea 15 din Regulamentul FCC. Aceste limite sunt concepute să asigure o protecție rezonabilă față de interferențele periculoase dintr-o locuință. Acest echipament generează, folosește și poate emite energie de radio frecvență și, dacă nu este instalat și utilizat în acord cu instrucțiunile, poate provoca interferențe dăunătoare comunicațiilor radio. Totuși, nu există nicio garanție că nu vor apărea interferențe în anumite condiții de instalare.

Dacă acest echipament provoacă interferențe dăunătoare la recepția radio sau de televiziune, care pot fi determinate prin pornirea și oprirea echipamentului, utilizatorul este îndemnat să încerce să corecteze aceste interferențe prin una dintre măsurile următoare:

- reorientarea sau re poziționarea antenei de recepție;
- creșterea distanței dintre echipament și receptor;
- conectarea echipamentului într-o priză cu un circuit diferit (altul decât cel în care este conectat receptorul);
- consultarea unui distribuitor sau a unui tehnician radio/TV cu experiență.

Canada, Specificațiile Industry Canada (IC)
Circuitul digital Clasa B al acestui dispozitiv este conform cu standardul canadian ICES-003. Acest dispozitiv este conform cu standardul(ele) RSS privind scutirea de licență al Departamentului de Industrie al Canadei. Funcționarea este supusă următoarelor două condiții: (1) acest dispozitiv nu poate cauza interferențe și (2) acest dispozitiv trebuie să accepte orice interferențe, inclusiv interferențele care ar putea cauza o funcționare nedorită a dispozitivului.

Conform reglementărilor Industry Canada, transmisiătorul(oarele) radio din acest dispozitiv pot funcționa numai cu ajutorul unei antene de tip A și amplificarea maximă (sau minimă) aprobată pentru transmisiătoare de Industry Canada. Pentru a reduce interferența radio potențială pentru utilizatori, tipul antenei și amplificarea acesteia trebuie alese în așa fel încât puterea echivalentă radiată izotrop (e.i.r.p.) să nu fie mai mare decât cea necesară pentru realizarea comunicării.

Vă rugăm să contactați DeWalt pentru DoC.

Siguranța acumulatorului



AVERTISMENT: Bateriile pot exploda sau pot prezenta scurgeri și pot cauza vătămări sau incendii. Pentru a reduce riscul:

ÎNTOTDEAUNA respectați toate instrucțiunile și avertizările de pe eticheta acumulatorului și de pe ambalaj.

NU scurtcircuitați bornele acumulatorului.

NU încărcați acumulatorii alcalini.

NU combinați acumulatorii noi cu cei vechi.

Înlocuiți-i pe toți în același timp cu acumulatorii noi de aceeași marcă și tip.

NU combinați conținutul acumulatorilor.

NU aruncați acumulatorii în foc.

Nu lăsați **NICIODATĂ** acumulatorii la îndemâna copiilor.

Scoateți **ÎNTOTDEAUNA** acumulatorii dacă dispozitivul nu va fi utilizat timp de câteva luni.

NOTĂ: Asigurați-vă că utilizați bateriile recomandate.



NOTĂ: Asigurați-vă că bateriile sunt introduse corect, respectând polaritatea corectă.

Configurare (Introducerea bateriilor)

- 1 Localizați capacul compartimentului pentru acumulatori de pe spatele unelei (Figura B #2).
- 2 Cu ajutorul degetelor, trageți dispozitivul de blocare în jos pentru a debloca și scoate capacul compartimentului pentru baterii (Figura C #1).
- 3 Introduceți doi acumulatori AAA, asigurându-vă că poziționați capetele - și + ale fiecărui acumulator așa cum este indicat în interiorul compartimentului pentru acumulatori (Figura C #2).
- 4 Glisați picioarele părții inferioare ale capacului compartimentului pentru acumulatori în fantele din compartimentul pentru acumulatori (Figura C #3) și împingeți capacul în jos până se blochează pe poziție.

Când uneala este pe poziția PORNIT, nivelul bateriei apare pe fereastra afișajului (Figura E #1).

Operarea

- 1 Îndreptați laserul din partea superioară a unelei (Figura A #1) spre perețele a cărui distanță doriți să o măsurați (Figura D #1).
- 2 Faceți clic pe  (Figura A #3) pentru a proiecta un punct laser pe perete (Figura D #1) și măsurați distanța de la partea inferioară a unelei până la perete (Figura D #2).
- 3 În partea de jos a afișajului (Figura A #2), vizualizați valoarea curentă măsurată (Figura E #3), care va continua să se modifice pe măsură ce mișcați uneala (în modul Măsurare continuă).
- 4 Când partea inferioară a unelei este poziționată la distanța corectă de perete, faceți clic pe  pentru a vedea măsurătoarea curentă pe afișaj (Figura E #3).

Schimbarea unității de măsură

Odată ce măsurătoarea curentă este efectuată, puteți schimba unitatea de măsură din picioare decimale (6,21 ft) în picioare fracționale (6'02"9/16), din picioare fracționale în metri (1,894 m), din metri în inci (74 9/16 in) sau din inci în picioare decimale.

Pentru a schimba unitatea de măsură, apăsați lung  până când vedeți că valoarea măsurată se schimbă (2 - 3 secunde).

NOTĂ: Dacă țineți apăsat în continuare  după ce valoarea măsurată se schimbă, unealta se va închide.

Reluarea măsurătorii

Dacă trebuie să efectuați o nouă măsurătoare, faceți clic pe .

- Măsurătoarea anterioară (Figura E #2) va apărea deasupra măsurătorii curente (Figura E #3).
- Când sunteți pregătit să efectuați o nouă măsurătoare, faceți clic pe .

Oprirea unelei

Unealta poate fi oprită în oricare dintre modulele următoare:

- Apăsați lung  timp de 4 secunde (până când afișajul devine gol).
- Dacă nu utilizați unealta timp de 180 de secunde, aceasta se va opri automat.

Specificații

	DW055E	DW033
Interval	de la 7 in la 50 ft (de la 17,5 cm la 15 m)	de la 7 in la 100 ft (de la 17,5 cm la 30 m)
Precizie la măsurare*	În mod normal, $\pm 1/8$ in ($\pm 3,0$ mm)*	
Rezoluție	1/16 in (1 mm)	
Clasă laser:	Clasa 2 (IEC/EN60825-1: 2014)	
Lungime de undă laser	620-690 nm, Putere < 1 mW	
Oprire automată	După 180 sec.	
Durată viață acumulator (2 x AAA)	Până la 3.000 de măsurători	
Dimensiune (Î x D x l)	115 x 44 x 25 mm (4,68 x 1,73 x 1,10 in)	
Greutate (cu acumulatori)	3,21 oz (100 g.)	
Interval temperatură de depozitare	- 10 °C ~ + 60 C (14 °F ~ 140 °F)	
Interval temperatură de funcționare	0 °C ~ + 40 °C (32 °F ~ 104 °F)	
* Precizia la măsurare depinde de condițiile curente: <ul style="list-style-type: none">• În condiții favorabile (suprafață țintă și temperatură bune), până la 33 ft (10 m).• În condiții nefavorabile (soare puternic, suprafață țintă cu putere mică de reflexie sau fluctuații mari de temperatură), eroarea poate crește cu $\pm 0,003$ in/ft ($\pm 0,25$ mm/m) pentru distanțe mai mari de 33 ft (10 m).		

Trei ani garanție limitată

DeWALT va repara, fără a înlocui, orice defecte apărute din cauza materialelor sau manoperei defectuoase timp de trei ani de la data achiziției. Această garanție nu acoperă componentele care se defectează ca urmare uzurii normale sau utilizării defectuoase a unelei. Pentru detalii suplimentare referitoare la acoperirea oferită de garanție și informații privind reparațiile în garanție, vizitați www.DeWALT.com sau sunați la nr. 1-800-4-DeWALT (1-800-433-9258). Această garanție nu se aplică accesoriilor sau daunelor cauzate în cazul în care alte persoane au reparat sau au încercat să repare unealta. Această garanție vă oferă drepturile legale specifice și puteți avea și alte drepturi care pot diferi în anumite state sau provincii.

În plus față de garanție, uneltele DeWALT sunt acoperite de:

CONTRACT DE SERVICE GRATUIT TIMP DE 1 AN

DeWALT va întreține unealta și va înlocui piesele uzate ca urmare a utilizării normale, gratuit, în orice moment pe parcursul primului an după achiziție.

GARANȚIA RAMBURSĂRII BANILOR ÎN 90 DE ZILE

Dacă nu sunteți mulțumit de performanța unelei, laserului sau pistolului dvs. de bătut cuie DeWALT din orice motiv, îl puteți returna în termen de 90 de zile de la data achiziției cu o cerere pentru rambursare integrală - fără să vi se pună nicio întrebare.

PRODUSELE RECONDIȚIONATE: Produsele recondiționate sunt acoperite de o garanție de service gratuit timp de 1 an. Garanția rambursării banilor în 90 de zile și garanția limitată de trei ani nu se aplică în cazul produselor recondiționate.

ÎNLOCUIREA GRATUITĂ A ETICHETELOR DE AVERTIZARE: dacă o etichetă de avertizare devine ilizibilă sau lipsește, sunați la nr. 1-800-4-DeWALT sau vizitați centrul de service local pentru a fi înlocuită gratuit.

Coduri de eroare

Cod	Descriere	Acțiune corectivă
---	Semnalul primit este prea slab sau timpul de măsurare este prea mare	Utilizați o placă țintă sau schimbați suprafața țintă.
---	Semnalul primit este prea sus	Ținta este prea reflexivă. Utilizați o placă țintă sau schimbați suprafața țintă.
---	Prea multă lumină de fundal	Reduceți lumina de fundal pe zona țintă.
---	Fascicul laser este întrerupt	Îndepărtați orice obstacol din calea fasciculului laser și repetați măsurătoarea.
---	Baterie slabă	Înlocuiți cele două baterii AAA.
301	Temperatura este prea mare	Lăsați dispozitivul TLM să se răcească până ajunge la o temperatură din intervalul specificat în Intervalul temperaturii de funcționare .
	Temperatura este prea mică	Lăsați dispozitivul TLM să se încălzească până ajunge la o temperatură din intervalul specificat în Intervalul temperaturii de funcționare .
401	Eroare hardware	Porniți și opriți dispozitivul TLM de câteva ori. Dacă eroarea hardware tot nu dispare, înapoiati uneltea unui Centru de service sau distribuitorului.



Stanley Black & Decker Romania SRL
Phoenicia Business Center
Strada Turturelelor Nr. 11A, Etaj 4
Module 12-15, Sect. 3, Bucuresti
Tel: +4021.320.61.05
Fax: +4037.225.36.84
Email: Office.Bucharest@sbdinc.com

Garantie legală de conformitate¹ pentru produsele Stanley Black & Decker

Produs:

Cod:

Serie mașină: /

Serie acumulatori: /

Serie stație încărcare:

Distribuitorul (vanzător autorizat/magazin)/adresă, tel., fax:

.....

Cumpărător:

Produs cumpărat cu factură / bon nr.:

Data:

.....

Cumpărătorul a fost informat asupra caracteristicilor și a domeniului de utilizare ale produsului. S-a efectuat proba de funcționare a produsului, a fost instruit cumpărătorul cu privire la modul de funcționare și normele de siguranță a muncii, s-a predat produsul împreună cu accesoriile în perfectă stare de funcționare, s-au predat instrucțiunile în limba română privind transportul, depozitarea, utilizarea și întreținerea. S-a verificat corectitudinea datelor înscrise în garanția legală de conformitate („Documentul”).

Condițiile de garanție de mai jos fac parte din prezentul document și au fost luate la cunoștință de către Cumpărător.

Persoana care aduce produsul și prezintă actele de proprietate Documentul și factura sau bonul fiscal în original sau în copie este considerată împuternicită să reprezinte proprietarul în relația cu distribuitorul (vanzătorul) autorizat.

Conform prevederilor legale², consumatorii (definiți drept orice persoană fizică sau grup de persoane fizice constituite în asociații, care acționează în scopuri din afara activității sale comerciale, industriale sau de producție, artizanale ori liberale), au următoarele drepturi cu privire la orice neconformitate care există la momentul livrării produsului și care este constatată într-un termen de doi ani de la această dată:

Să ceară repararea produsului sau înlocuirea acestuia, fără plată, într-o perioadă de timp rezonabilă ce nu poate depăși 15 zile calendaristice de la data la care a fost adusă la cunoștința vânzătorului lipsa conformității și fără vreun inconvenient semnificativ pentru consumator, ținând seama de natura produselor și de scopul pentru care consumatorul a solicitat produsele în cauză.

Consumatorul nu va putea opta între reparație și înlocuire dacă măsura corectivă aleasă este imposibilă (dacă nu se pot asigura produse identice pentru înlocuire) sau dacă, în comparație cu cealaltă măsură corectivă disponibilă, ar fi disproporționată și ar impune costuri nerezonabile vânzătorului, luând în considerare toate circumstanțele (inclusiv valoarea produselor în cazul în care nu ar fi existat neconformitatea, gravitatea neconformității sau dacă măsura corectivă alternativă ar putea fi executată fără vreun inconvenient semnificativ pentru consumator). De asemenea, vânzătorul poate refuza să aducă în conformitate produsele dacă reparația sau înlocuirea este imposibilă sau i-ar impune costuri care ar fi disproporționate, luând în considerare toate circumstanțele, precum cele descrise anterior;

În cazul în care neconformitatea este remediată prin reparație, termenul de doi ani menționat mai sus se prelungește cu timpul de nefuncționare a produsului, din momentul la care a fost adusă la cunoștința vânzătorului lipsa de conformitate până la predarea efectivă a produsului în stare de utilizare normală către consumator. În cazul în care neconformitatea este remediată prin înlocuire, pentru produsele care înlocuiesc produsele neconforme, un nou termen de doi ani începe să curgă de la data înlocuirii.

Să ceară reducerea corespunzătoare a prețului sau rezoluțiunea contractului, în cazul în care nu beneficiază de repararea sau înlocuirea produsului sau măsurile reparatorii nu au fost luate într-o perioadă rezonabilă, întrucât:

- a) vânzătorul nu a finalizat reparația sau înlocuirea produselor ori a refuzat să aducă în conformitate produsele, motivând că reparația sau înlocuirea este imposibilă ori i-ar impune costuri disproporționate,
- b) în pofida eforturilor vânzătorului de a o remedia, în continuare se constată o neconformitate,

¹ Garanția legală de conformitate reprezintă protecția juridică a consumatorului rezultat prin efectul legii în raport cu lipsa de conformitate, reprezentând obligația legală a vânzătorului față de consumator că, fără solicitarea unor costuri suplimentare, să aducă produsul la conformitate, incluzând restituirea prețului plătit de consumator, repararea sau înlocuirea produsului, dacă acesta nu corespunde condițiilor enunțate în declarațiile referitoare la garanție sau în publicitatea aferentă

² Ordonanța de Urgență nr. 140/2021 privind anumite aspecte referitoare la contractele de vânzare de bunuri; Ordonanța Guvernului nr. 21/1992 privind protecția consumatorilor.

- c) neconformitatea este de o asemenea gravitate încât justifică o reducere de preț sau dreptul la încetarea imediată a contractului de vânzare, sau
- d) vânzătorul a declarat că nu va aduce produsele în conformitate într-un termen rezonabil sau fără inconveniente semnificative pentru consumator ori acest lucru reiese clar din circumstanțele cazului.

Rezoluțiunea nu este posibilă dacă lipsa conformității este minoră. Reducerea de preț va fi proporțională cu diminuarea valorii produselor, în comparație cu valoarea pe care produsele ar avea-o dacă ar fi în conformitate.

Consumatorii pot să opteze pentru o anumită măsură corectivă din cele enumerate mai sus în cazul în care neconformitatea produselor este constatată la scurt timp după livrare, fără a depăși 30 de zile calendaristice.

După expirarea termenului de doi ani menționat mai sus, consumatorii pot pretinde remedierea sau înlocuirea produselor care nu pot fi folosite în scopul pentru care au fost realizate ca urmare a unor vicii ascunse apărute în cadrul duratei medii de utilizare, în condițiile legii.

Până la proba contrară, lipsa de conformitate apărută în termen de un an de la livrarea produsului se prezumă că a existat la momentul livrării acestuia, cu excepția cazurilor în care prezumția este incompatibilă cu natura produsului sau a lipsei de conformitate.

Durata medie de utilizare a produselor de 6 (șase) ani de la data achiziției.

Piesele de schimb înlocuite la produs beneficiază de garanție numai în cazul în care acestea au fost montate într-un centru autorizat de întreținere și reparații.

În cadrul termenului de garanție, vânzătorul suportă toate costurile privind repararea sau înlocuirea pieselor de schimb executate defecte. Pentru lucrările de reparație executate se acordă garanție. Garanția nu se extinde asupra accesoriilor consumabilelor (precum baterii, furtunuri, curele, perii colectoare, lanțuri, cuțite, lance, pistol, cap prindere lamă, role ghidaj, cablu alimentare, întinzător lanț, buji, ulei, filtre aer și benzină) care intră în componența produsului, cu excepția cazului în care acestea prezintă vicii ascunse.

Produsele din gamele Black & Decker și Stanley FatMax sunt de uz gospodăresc (bricolaj) și nu sunt destinate uzului profesional, prestării de servicii sau lucrări către terți.

Adăugați ulei la generatoarele **Black & Decker**. Verificați periodic nivelul de ulei al generatoarelor și compresoarelor. Este interzisă utilizarea generatoarelor pentru invertoare sau aparate de sudură.

Situații excluse de la aplicarea garanției legale de conformitate:

1. Nerespectarea de către consumator a condițiilor de transport, manipulare, instalare, depozitare, utilizare (inclusiv scopul utilizării) și întreținere precizate în instrucțiunile ce însoțesc produsul.
2. Defectele care au apărut ca urmare a utilizării unor accesorii ori consumabile care nu sunt originale Stanley

Black & Decker Romania ori care nu sunt compatibile cu produsul.

3. Defecțiunilor cauzate de necunoașterea omitearea sau neglijarea luării măsurilor de siguranță în utilizarea produselor de către consumator, ori accidentelor cauzate din aceste motive.

În cazul în care constatăți deteriorări (lovituri/defecte) la produsele Stanley Black & Decker Romania, vă rugăm să vă adresați celui mai apropiat centru service autorizat menționat la adresa web-site-ului www.2helpU.com ori vânzătorului.

Garanția de durabilitate oferită de Stanley Black & Decker

În eventualitatea puțin probabilă ca scula dvs. electrică să se defecteze din cauza materialelor de fabricație în mai puțin de un an de la cumpărare, Stanley Black & Decker Romania SRL cu sediul în București, Strada Turturelelor Nr. 11A, Bloc Phoenixia Business Center, București, Sector 3, vă garantează că va repara sau va înlocui piesa defectă complet gratuit, sau - la discreția noastră - vom înlocui întreaga sculă electrică gratuit.

Utilizatorii MyDeWALT și My STANLEY care își înregistrează în cel mult 28 de zile de la cumpărare produsele eligibile conform termenilor și condițiilor DEWALT și STANLEY pe platformele destinate (<http://www.dewalt.ro/3/>, respectiv,

<https://www.stanleyworks.ro/warranty>) pot extinde gratuit garanția de durabilitate acordată de Stanley Black & Decker până la trei ani.

Pentru a beneficia de această garanție este necesară prezentarea dovezii cumpărării, certificatul de garanție și imprimarea certificatului de garanție extinsă celui mai apropiat centru service autorizat menționat la adresa web-site-ului www.2helpU.com ori vânzătorului.

Unele produse sunt excluse de la posibilitatea extinderii garanției de durabilitate acordate de Stanley Black & Decker până la 3 ani. Aceste produse sunt enumerate în Termenii și Condițiile DeWALT și Stanley la adresa <https://www.dewalt.ro/3/warrantystatement/>.

Prezenta garanție de conformitate se completează cu Termenii și Condițiile DeWALT și Stanley, care pot fi accesați la acest link: <https://www.dewalt.ro/3/warrantystatement/>.

Prezenta garanție de durabilitate oferită de Stanley Black & Decker, în calitate de producător al bunurilor, nu afectează drepturile pe care dvs. le aveți împotriva vânzătorului în temeiul garanției legale de conformitate, astfel cum sunt acestea detaliate mai sus.

Garanția acordată persoanelor juridice

În cazul persoanelor juridice termenul de garanție aplicabil este de un an de la data achiziției. Acest termen de garanție este aplicabil tuturor produselor Stanley Black & Decker Romania, respectiv atât produselor pentru uz profesional cât și celor pentru uz gospodăresc (bricolaj).

În cadrul acestui termen, cumpărătorul persoanelor juridice poate solicita înlocuirea sau repararea produsului.

Situațiile care duc la pierderea garanției legale de conformitate, descrise mai sus, sunt aplicabile și în cazul garanției acordate persoanelor juridice.

REPARAȚII ÎN PERIOADA DE GARANȚIE

Data intrării:	Data reparației:	Defecțiune:
Comandă reparație:	Data predării:	
<i>Clientul confirmă prin semnătură executarea gratuită a reparației în garanție și primirea produsului reparat.</i>		
Semnătură client:	Semnătură și ștampilă service:	
Data intrării:	Data reparației:	Defecțiune:
Comandă reparație:	Data predării:	
<i>Clientul confirmă prin semnătură executarea gratuită a reparației în garanție și primirea produsului reparat.</i>		
Semnătură client:	Semnătură și ștampilă service:	
Data intrării:	Data reparației:	Defecțiune:
Comandă reparație:	Data predării:	
<i>Clientul confirmă prin semnătură executarea gratuită a reparației în garanție și primirea produsului reparat.</i>		
Semnătură client:	Semnătură și ștampilă service:	

LISTA CENTRELOR SERVICE AUTORIZATE

Nr.	Oras	Agent Service	Adresa	Email	Telefon	Fax
1	Bucuresti	YALCO ROMANIA SRL	Sos. Pipera nr.48 ,020112	service@yalco.ro	+4021 232 31 47 +4021 232 31 49	+4021 232 31 76
2	Bucuresti	Edelweiss Grup SRL	Str. Drumul Osiei nr. 76 62395	service@edelweissgrup.ro	+4021 319 13 13	+4021 319 13 14
3	Ploiesti	METATOOLS SRL	Str. Poligonului Nr. 2 100070	service@Metatools.ro	+40374 473 034 +40747 118 112	+40244 406 698
4	Bacau	PARTENER SRL	Calea Moiesti nr. 34 600281	service@partner.ro	+4023 451 03 77	+40234 510 955
5	Ciuj	EPINVEST S.R.L.	Str. Avram Iancului Nr. 502-504 407280	service@epinvest.ro	+40745 637 949	+40264 594 565
6	Baia Mare	PRO TOOLS S.R.L.	Str. Iuliu Maniu, Nr. 28 430131	office@prottools.ro	+40262 218 794	+40262 276 535
7	Constanta	TRITON SRL	B-dul Aurei Vlaicu, Nr. 217	office@triton.com.ro	+4037 048 41 55	+4037 048 41 18
8	Tulcea	ABC International SRL	Str. Babadag, Nr. 5, Bl. 1, Sc. A, Parter	service@unette.com.ro	+40240 518 260	+40240 517 669
9	Bucuresti	ADN COM AUTOSERV	STR MARGEANULUI 107A 051044	service@adn-facom.ro	+4021 420 21 44	+40766 078532





© 2016 DeWalt Industrial Tool Co.,
701 East Joppa Road,
Towson, MD 21286
Fabricat in China

DOC #097295
AUGUST 2016
www.dewalt.com