

DEWALT®

www.DEWALT.com

D25881

Dansk (oversat fra original brugsvejledning)	3
Deutsch (übersetzt von den originalanweisungen)	9
English (original instructions)	16
Español (traducido de las instrucciones originales)	22
Français (traduction de la notice d'instructions originale)	29
Italiano (tradotto dalle istruzioni originali)	36
Nederlands (vertaald vanuit de originele instructies)	43
Norsk (oversatt fra de originale instruksjonene)	50
Português (traduzido das instruções originais)	56
Suomi (käännetty alkuperäisestä käyttöohjeesta)	63
Svenska (översatt från de ursprungliga instruktionerna)	69
Türkçe (orijinal talimatlardan çevrilmiştir)	75
Ελληνικά (μετάφραση από τις πρωτότυπες οδηγίες)	81

Fig. A

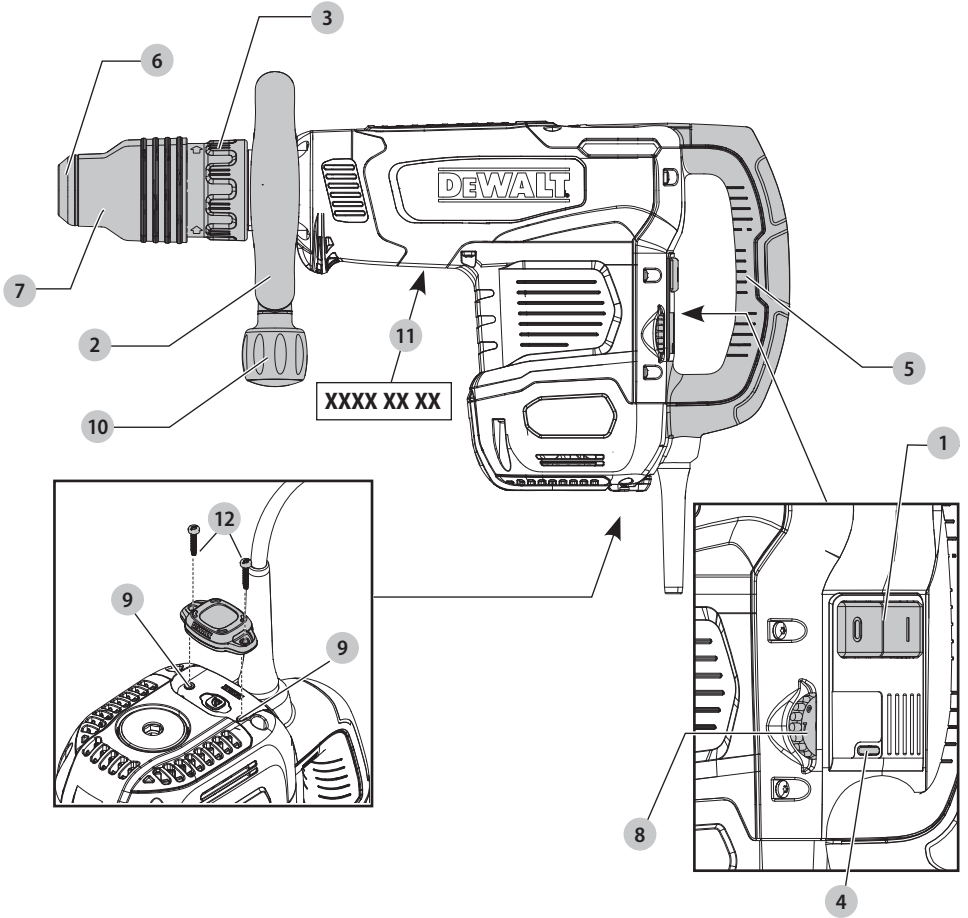

Fig. B

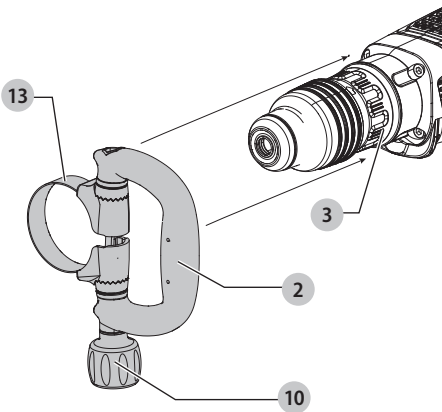

Fig. C

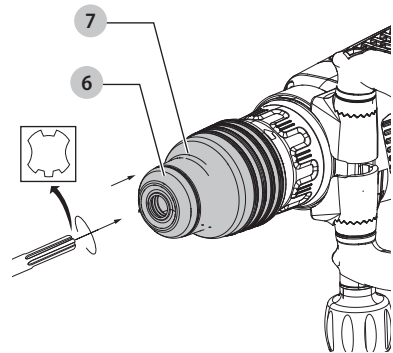

Fig. D

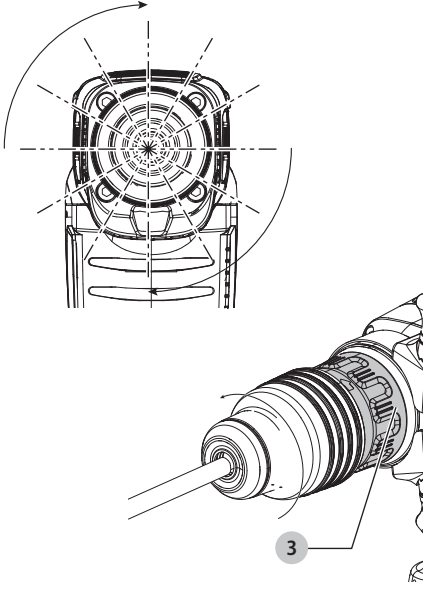
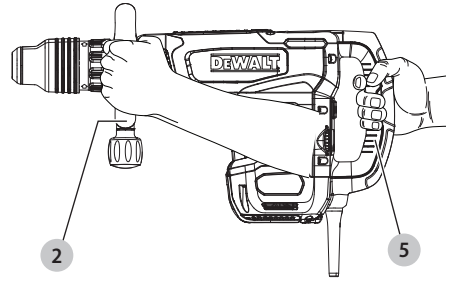

Fig. E



NEDBRYDNINGSHAMMER

D25881

Tillykke!

Du har valgt et DEWALT-værktøj. Mange års erfaring, ihærdig produktudvikling og innovation gør DEWALT én af de mest pålidelige partnere for professionelle brugere af elværktøj.

Tekniske Data

		D25881
Spænding	V_{AC}	230
Type		1
Frekvens	Hz	50
Effektindgang	W	1600
Slag uden belastning i minutet	spm	1060–2160
Enkelt slagsenergi (EPTA)	J	17,5
Variabel hastighedsvælger		Ja
Positioner af variabel hastighedsvælger		7
Mejselpositioner		12
Støvsopsamlingsklæde		DWH051
Værktøjsholder		SDS max®
Vægt (inklusive sidehåndtag)	kg	10,4

Støjværdier og vibrationsværdier (triax vector sum) i henhold til EN IEC 62841-2-6:

L_{PA} (emissionslydtrykniveau)	dB (A)	91
L_{WA} (lydeffektniveau)	dB (A)	99
K (usikkerhed for det givne lydniveau)	dB (A)	3

Nedbrydning/mejsling		
Vibrationsemissionsværdi $a_{h,Cheq} =$	m/s^2	14,9
Usikkerhed K =	m/s^2	1,5

*Målt ved sidehåndtaget. Vibration ved sidehåndtag er højere end vibration ved hovedhåndtaget.

Vibrations- og/eller støjemissionsniveauet, der er angivet i dette vejledningsark, er målt i overensstemmelse med en standardiseret test, der er angivet i EN IEC 62841 og kan anvendes til at sammenligne et værktøj med et andet. Det kan anvendes til en foreløbig eksponeringsvurdering.

⚠ ADVARSEL: Det angivne vibrations- og/eller støjemissionsniveau repræsenterer værktøjets hovedanvendelsesområder. Hvis værktøjet anvendes til andre formål, med andet tilbehør eller vedligeholdes dårligt, kan vibrations- og/eller støjemissionen imidlertid variere. Det kan markant forøge eksponeringsniveauet over den samlede arbejdsperiode.

Et estimat af eksponeringsniveauet for vibration og/eller støj bør også tage højde for de gange, hvor der slukkes for værktøjet, eller når det kører, men ikke bruges til arbejde. Det kan markant mindske eksponeringsniveauet over den samlede arbejdsperiode.

Identificer yderligere sikkerhedsforanstaltninger for at beskytte operatøren mod virkningerne af vibrationer og/eller støj, såsom: Vedligehold værktøjet og tilbehør, hold hænderne varme (relevante for vibrationer), organisering af arbejds mønstre.

EU-overensstemmelseserklæring

Maskindirektiv



Nedbrydningshammer D25881

DeWALT erklærer, at produkterne beskrevet under **Tekniske data** er udformet i overensstemmelse med: 2006/42/EF, EN62841-1:2015+A11:2022, EN IEC 62841-2-6:2020 +A11:2020.

2000/14/EF Elektrisk betonknusemaskine (håndholdt) $m < / = 15$ kg, bilag VIII; TÜV Rheinland LGA Products GmbH (0197), D-90431 Nürnberg, Tyskland

Underrettet myndighed, id-nr.: 0197

L_{WA} (målt niveau for lydeffekt) dB 99

L_{WA} (garanteret lydtrykniveau) dB 105

Disse produkter er endvidere i overensstemmelse med direktiv 2014/30/EU og 2011/65/EU. For yderligere oplysninger, kontakt venligst DeWALT på følgende adresse eller se på bagsiden af vejledningen.

Undertegnede er ansvarlig for kompilering af den tekniske fil og udsteder denne erklæring på vegne af DeWALT.

Markus Rompel
Vicepræsident for teknik, PTE-Europe
DeWALT, Richard-Klinger-Straße 11,
65510, Idstein, Tyskland
30.04.2023



ADVARSEL: Læs instruktionsvejledningen for at reducere risikoen for personskader.

Definitioner: Sikkerhedsretningslinjer

Nedenstående definitioner beskriver sikkerhedsniveauet for hvert enkelt signalord. Læs vejledningen og vær opmærksom på disse symboler.



FARE: Angiver en umiddelbart farlig situation, der medmindre den undgås, vil resultere i **død eller alvorlig personskade**.



ADVARSEL: Angiver en potentielt farlig situation, der medmindre den undgås, kunne resultere i **død eller alvorlig personskade**.



FORSIGTIG: Angiver en potentielt farlig situation, der medmindre den undgås, **kan** resultere i **mindre eller moderat personskade**.

BEMÆRK: Angiver en handling, der **ikke er forbundet med personskade**, men som **kan** resultere i **produktskade**.



Angiver risiko for elektrisk stød.



Angiver brandfare.

GENERELLE SIKKERHEDSADVARSLER FOR ELVÆRKTØJER



ADVARSEL: Læs alle sikkerhedsadvarsler, instruktioner, illustrationer og specifikationer, der følger med dette elværktøj. Manglende overholdelse af alle nedenstående instruktioner kan medføre elektrisk stød, brand og/eller alvorlig personskade.

GEM ALLE ADVARSLER OG INSTRUKTIONER TIL SENERE BRUG

Termen "elværktøj" i advarselne refererer til dit elektroniske (ledning) eller batteribetjente (trådløse) elværktøj.

1) Sikkerhed i Arbejdsområdet

- Sørg for, at arbejdsområdet er rent og godt oplyst.** Rodede eller mørke områder giver anledning til ulykker.
- Undlad at benytte elektrisk værktøj i en eksplosionsfarlig atmosfære, som f.eks. ved tilstedeværelsen af brændbare væsker, gasser eller støv.** Elværktøj danner gnister, der kan antænde støv eller dampe.
- Hold børn og omkringstående på afstand, når der anvendes elektrisk værktøj.** Distractioner kan medføre, at du mister kontrollen.

2) Elektrisk Sikkerhed

- Stik på elektrisk værktøj skal passe til stikkontakten. Stikket må aldrig modificeres på nogen måde. Undlad at bruge adapterstik sammen med jordforbundet elektrisk værktøj.** Umodificerede stik og dertil passende stikkontakter reducerer risikoen for elektrisk stød.
- Undgå kropskontakt med jordforbundne overflader, såsom rør, radiatorer, komfurer og køleskabe.** Der er øget risiko for elektrisk stød, hvis din krop er jordforbundet.
- Undlad at udsætte elektrisk værktøj for regn eller våde forhold.** Hvis der trænger vand ind i et elektrisk værktøj, øges risikoen for elektrisk stød.
- Undlad at udsætte ledningen for overlast. Brug aldrig ledningen til at bære, trække værktøjet eller trække det ud af stikkontakten. Hold ledningen borte fra varme, olie, skarpe kanter og bevægelige dele.** Beskadigede eller sammenfiltrede ledninger øger risikoen for elektrisk stød.
- Når elektrisk værktøj benyttes udendørs, skal der anvendes en forlængerledning, som er egnet til**

udendørs brug. Brug af en ledning, der er egnet til udendørs brug, reducerer risikoen for elektrisk stød.

- Hvis det ikke kan undgås at betjene et elektrisk værktøj i et fugtigt område, benyt en strømforsyning, der er beskyttet af en fejlstrømsafbryder.** Ved at benytte en fejlstrømsafbryder reduceres risikoen for elektrisk stød.

3) Personlig Sikkerhed

- Vær opmærksom, pas på hvad du foretager dig, og brug sund fornuft, når du benytter et elektrisk værktøj. Betjen ikke værktøjet, hvis du er træt, påvirket af narkotika, alkohol eller medicin.** Et øjebliks uopmærksomhed under anvendelse af et elektrisk værktøj kan forårsage alvorlig personskade.
- Brug personligt sikkerhedsudstyr. Bær altid beskyttelsesbriller.** Sikkerhedsudstyr, såsom støvmaske, skridsikre sikkerhedssko, sikkerhedshjelm eller høreværn, brugt når omstændighederne foreskriver det, reducerer omfanget af personskader.
- Undgå utilsigtet start. Sørg for, at der er slukket for kontakten, inden værktøjet tilsluttes en strømkilde og/eller batterienhed, samles op eller bæres.** Når elektrisk værktøj bæres med fingren på kontakten eller tilsluttes, når kontakten er tændt, giver det anledning til ulykker.
- Fjern eventuelle justerings- eller skruenøgler, før det elektriske værktøj startes.** En skruenøgle eller anden nøgle, der bliver siddende på en roterende del af elektrisk værktøj, kan give anledning til personskade.
- Undlad at række for langt. Hold hele tiden en god fodstilling og balance.** Dette giver bedre kontrol af det elektriske værktøj, når uventede situationer opstår.
- Bær hensigtsmæssig påklædning. Bær ikke løst tøj eller smykker. Hold dit hår, tøj og handsker væk fra bevægelige dele.** Løstsiddende tøj, smykker eller langt hår kan blive fanget i bevægelige dele.
- Hvis der anvendes støvudsugnings- eller støvopsamlingsudstyr, skal dette tilsluttes og anvendes rigtigt.** Anvendelse af støvopsamlingsudstyr kan begrænse farer forårsaget af støv.
- Lad ikke erfaringer fra hyppig brug af værktøjer medføre, at du bliver selvtilfreds og ignorerer sikkerhedsprincipperne for værktøjerne.** En skædesløs handling kan forårsage alvorlig skade i en brøkdal af et sekund.

4) Anvendelse og Vedligeholdelse af Elektrisk Værktøj

- Undlad at bruge magt over for det elektriske værktøj. Brug det værktøj, der er bedst egnet til det arbejde, der skal udføres.** Værktøjet vil klare opgaven bedre og mere sikkert med den ydelse, som det er beregnet til.
- Undlad at benytte elektrisk værktøj, hvis kontakten ikke tænder og slukker for det.** Alt elektrisk værktøj, der ikke kan kontrolleres med kontakten, er farligt og skal repareres.

- c) **Træk stikket ud af stikkontakten og/eller batterienheden, hvis aftagelig, fra det elektriske værktøj, før det elektriske værktøj justeres, dets tilbehør udskiftes, eller det stilles til opbevaring.** Sådanne forebyggende sikkerhedsforanstaltninger mindsker risikoen for, at værktøjet startes utilsigtet.
- d) **Opbevar elektrisk værktøj uden for rækkevidde af børn, og tillad ikke personer, som ikke er bekendt med dette elektriske værktøj eller disse instruktioner, at betjene værktøjet.** Elektrisk værktøj er farligt i hænderne på personer, som ikke er instrueret i brugen deraf.
- e) **Vedligeholdelse af elektrisk værktøj. Undersøg om bevægelige dele sidder skævt, binder eller er gået itu såvel som andre forhold, der kan påvirke betjeningen af værktøjet. Hvis det elektriske værktøj er beskadiget, skal det repareres før brug.** Mange ulykker er forårsaget af dårligt vedligeholdt værktøj.
- f) **Hold skæreværktøj skarpe og rene.** Ordentligt vedligeholdt skæreværktøj med skarpe skærekanter har mindre tilbøjelighed til at binde og er lettere at styre.
- g) **Brug elektrisk værktøj, tilbehør, bor, osv. i overensstemmelse med disse instruktioner, idet der tages hensyn til arbejdsforholdene og den opgave, som skal udføres.** Brug af elektrisk værktøj til andre opgaver end dem, det er beregnet til, kan resultere i en farlig situation.
- h) **Hold håndtag og håndtagsflader tørre, rene og fri for olie og smørelse.** Glatte håndtag og gribeflader giver ikke mulighed for sikker håndtering og styring af værktøjet i uventede situationer.

5) Service

- a) **Elektrisk værktøj skal serviceres af en kvalificeret servicetekniker, som udelukkende benytter identiske reservedele.** Derved sikres det, at værktøjets driftssikkerhed opretholdes.

Hammer sikkerhedsadvarsler

- **Bær høreværn.** Udsættelse for støj kan medføre høretab.
- **Brug de ekstra håndtag, hvis de følger med.** Tab af kontrol kan medføre personskaade.
- **Hold i el-værktøjets isolerede gribeflader, hvis der er risiko for, at skæreværktøjet kommer i kontakt med skjulte ledninger eller dets egen ledning.** Kommer skæreværktøjet i kontakt med en strømførende ledning, kan blotlagte metaldele på el-værktøjet gøres strømførende og give stød til brugeren.

Ekstra sikkerhedsinstruktioner for mejslingshamre/nedbrydningshamre

- **Brug klemmer eller en anden praktisk måde på at sikre og understøtte arbejdsemnet til et stabilt underlag.** Hvis du holder fast i arbejdsemnet med din hånd eller krop, vil det være ustabil, og det kan medføre, at du mister kontrollen over det.

- **Bær sikkerhedsbriller eller anden beskyttelse af øjnene.** Hammerfunktioner kan medføre flyvende splinter. Flyvende partikler kan forårsage permanente øjenskaade. Bær en støvmaske eller respirator til opgaver, der genererer støv. Høreværn kan være påkrævet til de fleste opgaver.
- **Hold godt fast på værktøjet hele tiden.** Forsøg ikke på at arbejde med dette værktøj uden at holde ved det med begge hænder. Det anbefales altid at bruge sidehåndtaget. Hvis du arbejder med dette værktøj med en hånd, kan du miste kontrollen over det. Gennembrydning af eller møde med hårde materialer som f.eks. armeringsjern kan også være farligt. Fastsænk omhyggeligt sidehåndtaget før brug.
- **Arbejd ikke med dette værktøj i længere tid ad gangen.** Vibrationer fra hammeren kan beskadige dine hænder og arme. Brug handsker som ekstra stødpude og begræns risikoen ved at holde hyppige pauser.
- **Istandsæt ikke selv tilbehør.** Istandsættelse af mejselbor bør udføres af en kvalificeret specialist. Forkert istandsæt tilbehør kan forårsage personskaade. Kun let slidte mejsler kan genskærpes gennem slibning.
- **Boret (misfarvning) må ikke overophedes, mens der nedbrydes en ny kant.** Mejsler, som er blevet slidt på en ikke så heldig måde, skal bearbejdes. Mejsler må ikke hærdes eller modificeres igen.
- **Bær handsker under betjening af værktøj eller udskiftning af bor.** Tilgængelige metaldele på værktøjet og bor kan blive meget varme under drift. Små stykker brækket materiale kan ødelægge bare hænder.
- **Læg aldrig værktøjet fra dig, før boret er helt stoppet.** Bor i bevægelse kan forårsage personskaade.
- **Ram ikke fastklemte bor med en hammer for at løse dem.** Metaldele eller materialesplinter kan løse sig og forårsage personskaade.
- **Hold strømledningen på afstand af boret.** Ledningen må ikke vikles om nogen del af din krop. Dette kan føre til personskaade gennem tab af kontrol. Beskadigelse af forsyningsledninger kan forårsage elektrisk stød.
- **Sørg for, at der ikke er strøm- eller gasledninger i arbejdsområdet.** Beskadigelse af skjulte strøm- eller gasledninger kan resultere i personskaade som følge af elektrisk stød eller eksplosion.
- **Når du arbejder over gulvet, skal du sørge for, at området nedenunder er ryddet.** Nedfaldende dele kan forårsage personskaader hos omkringstående.
- **I koldt vejr, eller hvis enheden ikke har været brugt gennem længere tid, skal enheden køres uden belastning i nogle få minutter før brug.** Høj belastning i kold tilstand kan forårsage beskadigelse af afbryderen.
- **Sørg for, at mejslen er fastgjort, før du bruger værktøjet.** Dele, der skydes ud, kan forårsage personskaader.

Reduktion af eksponering for støv

Inden du påbegynder arbejdet, skal du kontrollere fareklassen for støv, der vil blive produceret under arbejdet.



ADVARSEL: Undgå at røre ved eller indånde støv, da det kan være sundhedsskadeligt. Støv skabt under

brug af et elværktøj og under udførelsen af andre konstruktionsaktiviteter kan indeholde kemikalier, mineraler eller partikler, som er kendt for at forårsage luftvejsinfektioner, allergiske reaktioner, kræft, fødselsdefekter eller andre reproduktive skader hos brugeren eller omkringstående.

- Dette støv kan f.eks. dannes, når der arbejdes på hårdt træ såsom bøg eller eg, blybaseret maling, på beton, murværk eller kvartsholdige sten.
- Materiale, der indeholder asbest, må kun håndteres af specialister.
- Overhold de relevante bestemmelser i dit land for de materialer, der skal arbejdes på.
- Brug en støvsuger eller et udsugningssystem med en officielt godkendt beskyttelsesklasse i overensstemmelse med de lokalt gældende bestemmelser om støvbeskyttelse, og som er egnet til det materiale, der skal arbejdes på.
- Opfang de opståede støvpartikler direkte ved kilden, og undgå at de aflejres i det omkringliggende område. Brug passende udsugningstilbehør til dette formål.

Yderligere foranstaltninger:

- Sørg for, at arbejdsområdet er godt ventileret.
- Bær et åndedrætsværn, der er passende til den type støv, som produceres.

Restrisici

De følgende risici er uløseligt forbundet med brugen af hammere:

På trods af overholdelsen af de relevante sikkerhedsregler og brug af sikkerhedsudstyr kan visse restrisici ikke undgås. Disse omfatter:

- *Hørenedsættelse.*
- *Risiko for at klemme fingre, når udstyr ændres.*
- *Helbredsmæssige skader på grund af indånding af støv, der udvikles under arbejde med beton og/eller murværk.*
- *Risiko for personskade som følge af flyvende partikler.*
- *Risiko for forbrænding ved at røre ved tilbehør, der bliver varmt under betjening.*
- *Risiko for personskade som følge af forlænget brug.*

Elektrisk sikkerhed

Elmotoren er kun designet til én spænding. Kontrollér altid, at strømforsyningen svarer til spændingen på mærkepladen.

 Dit DEWALT-værktøj er dobbeltsikret i overensstemmelse med EN62841, og derfor er en jordledning ikke påkrævet.

Hvis forsyningsledningen er beskadiget, må den kun udskiftes af DEWALT eller en autoriseret serviceorganisation.

Brug af forlængerledning

Hvis en forlængerledning er påkrævet, skal du anvende en godkendt 3-koret forlængerledning, der passer til dette værktøjs effektforbrug (se **Tekniske data**). Den minimale lederstørrelse er 1,5 mm²; den maksimale længde er 30 m.

Ved brug af en kabeltromle skal kablet altid ruller helt ud.

Pakkens indhold

Pakken indeholder:

- 1 Nedbrydningshammer
- 1 Sidehåndtag
- 1 Brugsanvisning
- *Kontroller for eventuelle skader på værktøjet, dele og tilbehør, der kan være opstået under transport.*
- *Tag dig god tid til grundigt at læse og forstå denne brugsanvisning før brug.*

Mærkning på værktøjet

Følgende piktogrammer er vist på værktøjet:



Læs brugsvejledningen før brug.



Bær høreværn.



Brug øjeværn.

Datokodeposition (Fig. A)

Produktionsdatokoden **11** består af et 4-cifret år efterfulgt af en 2-cifret uge og forlænges af en 2-cifret fabrikskode.

Beskrivelse (Fig. A)



ADVARSEL: Du skal aldrig modificere elværktøjet eller dele af det. Det kan medføre skade eller personskade.

- | | |
|--------------------------------|--|
| 1 Tænd/sluk-kontakt | 8 Hastighedskontrolviser |
| 2 Sidehåndtag | 9 Tool Tag monteringshuller |
| 3 Mejselpositionens indeksring | 10 Skrue til sidehåndtagsmontering |
| 4 Serviceindikatorlysdioder | 11 Datokode |
| 5 Primært håndtag | 12 Fastgørelsesenheder (til DEWALT Tool Tag) |
| 6 Værktøjsholder | |
| 7 Låsebøsning | |

Tilsigtet anvendelse

Din nedbrydningshammer er designet til professionelle nedbrydnings- og fræsningsopgaver i beton, murværk, sten og andre murværksmaterialer.

MÅ IKKE anvendes under våde forhold eller i nærheden af brændbare væsker eller gasser.

Din nedbrydningshammer er et professionelt elværktøj.

LAD IKKE børn komme i kontakt med værktøjet. Uerfarne brugere må ikke anvende dette værktøj uden opsyn.

- **Små børn og svagelige personer.** Dette værktøj er ikke beregnet til at blive brugt af små børn eller svagelige personer uden opsyn.
- Dette produkt er ikke beregnet til at blive brugt af personer (inklusive børn) med nedsatte fysiske, sensoriske eller mentale evner, eller som mangler erfaring, kendskab eller færdigheder, medmindre de er under opsyn af en person, der er ansvarlig for deres sikkerhed. Børn må aldrig efterlades alene med dette produkt.

SAMLING OG JUSTERINGER



ADVARSEL: For at reducere risikoen for personskade skal du slukke for, og afbryde værktøjet fra strømkilden eller inden der foretages justeringer, eller der fjernes/monteres tilbehør eller ekstraudstyr. En utilsigtet start kan forårsage kvæstelser.

Bor og værktøjsholder



ADVARSEL: Risiko for brand. Bær **ALTDIG** handsker under udskiftning af bor. Tilgængelige metaldele på værktøjet og bor kan blive meget varme under drift. Små stykker brækket materiale kan ødelægge bare hænder.

Isætning og udtagning af SDS max®-tilbehør (Fig. C)

Denne maskine bruger SDS max® mejsler (se tillægget i Figur C for et tværsnit af et SDS max® borskafet).

1. Rengør borskafet.



ADVARSEL: Brug ingen smørelse på borskafet.

2. Træk låsestyrbøsningen 7 tilbage og indsæt borskafet.
3. Slip låsebøsningen, og drej boret en anelse, indtil låsebøsningen går i indhak.
4. Træk i boret for at kontrollere, om det er fastgjort korrekt. Det er nødvendigt, at boret kan bevæge sig aksialt flere centimeter ved hammerfunktionen, når det er låst fast i værktøjsholderen 6.
5. For at tage borskafet af skal du trække låsebøsningen tilbage og trække borskafet ud af værktøjsholderen.

Indeksering af mejselpositionen (Fig. D)

Mejslen kan indekseres og fastlåses i 12 forskellige positioner.

1. Indsæt mejslen som beskrevet ovenfor.
2. Roter mejselpositionens indeksring 3 i pilens retning, indtil mejslen er i den ønskede position.

Sidehåndtag (Fig. A–C)



ADVARSEL: For at reducere risikoen for personskade, skal du **ALTDIG** anvende værktøjet med sidehåndtaget korrekt monteret. Hvis du undlader at gøre dette, kan sidehåndtaget glide under arbejdet, og du mister kontrol over værktøjet. Hold på værktøjet med begge hænder for at maksimere kontrollen.

Dette sidehåndtag 2 klemmes fast foran på gearkassen og kan roteres 360°, så det kan bruges af både venstre- og højrehådede.

Montering af sidehåndtags-enhed (Fig. B, C)

1. Udvid ringåbningen 13 på sidehåndtaget 2 ved at dreje skruen til sidehåndtagsmontering 10 mod uret.
2. Skub enheden på værktøjets spids gennem ringåbningen 13 og på mejselpositionens indeksring 3, over værktøjsholderen 6 og låsebøsningen 7.
3. Drej sidehåndtagsenheden for at opnå den ønskede position.

4. Lås sidehåndtagets monteringsenhed på plads ved at spænde skruen til sidehåndtagsmontering 10 fast med uret, så enheden ikke roterer.

Indstilling af hastighedsreguleringen (Fig. A)

Hastighedsreguleringen muliggør en optimal værktøjsregulering mhp. præcis nedbrydning.

Drej hastighedskontrolviseren 8 hen til det ønskede niveau. Jo højere tal, desto højere slagstyrke. Med drejeindstillinger fra 1 (lav) til 7 (fuld effekt) er værktøjet utroligt alsidigt og kan tilpasses til mange forskellige opgaver.

Den korrekte indstilling er et spørgsmål om erfaring, f.eks.:

- Ved mejsling i bløde, sprøde materialer eller når det er nødvendigt med min. nedbrydning, skal indstillingshjulet indstilles til 1 eller 2 (lav);
- Ved nedbrydning af hårdere materialer, skal indstillingshjulet indstilles til 7 (fuld effekt).

Service-indikator LED (Fig. A)

Din nedbrydningshammer har en LED-serviceindikator. Se skemaet for yderligere oplysninger om LED funktioner.

LED funktion	Beskrivelse
 Gul (permanent tændt)	Service påkrævet Den gule service-indikator LED 4 lyser for at indikere, at værktøjet skal serviceres inden for de næste 8 timers brug (børster, smøring og tætning af hammermekanisme).

DEWALT Tool Tag Ready (Fig. A)

Valgfrit tilbehør

Dit værktøj kommer med tool tag monteringshuller 9 og fastgørelseselementer 12 til montering af et DEWALT Tool Tag. Du har brug for en T15 borespids til at montere tag'en.



ADVARSEL: Brug kun originale fastgørelsesanordninger. Længere skruer øger risikoen for elektrisk stød eller skade på værktøjet.

DEWALT Tool Tag er konstrueret til at spore og finde professionelt elværktøj, udstyr og maskiner vha. DEWALT Tool Connect™-app'en. Se DEWALT Tool Tag vejledningen mhp. korrekt montering af DEWALT Tool Tag.

BETJENING

Brugsvejledning



ADVARSEL: Overhold altid sikkerhedsvejledningen og de gældende regler.



ADVARSEL: For at reducere risikoen for personskade skal du slukke for værktøjet og afbryde det fra strømkilden, inden der foretages justeringer, eller der fjernes/monteres tilbehør eller ekstraudstyr. Utilsigtet start kan medføre kvæstelser.

Korrekt håndposition (Fig. A, E)

 **ADVARSEL:** For at reducere risikoen for alvorlige kvæstelser skal du **ALTID** anvende den rette håndposition som vist.

 **ADVARSEL:** For at reducere risikoen for alvorlige kvæstelser skal du **ALTID** holde godt fast i tilfælde af en pludselig reaktion.

Det er nødvendigt med én hånd på sidehåndtaget **2** og den anden hånd på hovedhåndtaget **5**.

Udførelse af en anvendelse (Fig. A, B)

 **ADVARSEL: MED HENBLIK PÅ AT REDUCERE RISIKOEN FOR PERSONSKADE SKAL DU ALTID sikre, at arbejdsområdet er forankret og spændt godt fast.**

BEMÆRK: Dette værktøjs driftstemperatur er 7 til 40 °C. Hvis værktøjet anvendes uden for dette temperaturområde, vil dets levetid blive nedsat.

1. Sæt det passende mejselværktøj i og drej det med hånden for at låse det fast i den ønskede position. Se **Bor og Værktøjsholder**.
2. Juster sidehåndtaget **2** som nødvendigt. Se **Montering af sidehåndtagsenhed**.
3. Anbring mejslet på den ønskede sted.
4. Tænd for nedbrydningshammeren ved at trykke ned på tænd/sluk-kontakten **1** på siden markeret "1".
5. Sluk for nedbrydningshammeren ved at trykke ned på tænd/sluk-kontakten på siden markeret "0".

VEDLIGEHOLDELSE

Dit elværktøj er beregnet til langvarig brug med minimal vedligeholdelse. Værktøjets fortsatte tilfredsstillende drift afhænger af korrekt vedligeholdelse og rengøring af værktøjet.

 **ADVARSEL: For at reducere risikoen for personskade skal du slukke for værktøjet og afbryde det fra strømkilden, inden der foretages justeringer, eller der fjernes/monteres tilbehør eller ekstraudstyr. Utilsigtet start kan medføre kvæstelser.**

Smøring

Dette elektriske værktøj skal ikke smøres yderligere.

Rengøring

 **ADVARSEL:** Fare for elektrisk stød og mekanisk fare. Tag det elektriske apparat ud af strømkilden før rengøring.

 **ADVARSEL:** For at sikre sikker og effektiv drift skal du altid holde det elektriske apparat og ventilationsåbningerne rene.

 **ADVARSEL:** Brug aldrig opløsningsmidler eller andre kraftige kemikalier til at rengøre værktøjets ikke-metalliske dele. Disse kemikalier kan nedbryde de materialer, der bruges i disse dele. Brug en klud, der kun er fugtet med vand og mild sæbe. Lad aldrig væske trænge ind i værktøjet, og nedsænk aldrig nogen del af værktøjet i væske.

Ventilationsåbninger kan rengøres med en tør, blød ikke-metallisk børste og/eller en egnet støvsuger. Brug ikke vand eller rengøringsmidler. Bær godkendt øjenværn og godkendt støvmaske.

Valgfrit tilbehør

 **ADVARSEL:** Eftersom andet tilbehør, end det, der tilbydes af DEWALT, ikke er afprøvet med dette produkt, kan det være farligt at bruge sådant tilbehør med dette værktøj. For at reducere risikoen for kvæstelser, må dette produkt kun anvendes med tilbehør, som anbefales af DEWALT.

Der er adskillige typer SDS max® mejsler til rådighed som ekstraudstyr. Anvendt tilbehør skal regelmæssigt smøres omkring SDS max®-monteringsstedet.

Støvsamlingsystem til mejsling DWH051. Kan bruges med alle DEWALT SDS max® mejselhamre/ nedbrydningshamre samt 19 mm HEX mejselhamre/ nedbrydningshamre til støvfri mejsling.

Ret henvendelse til din forhandler vedr. yderligere oplysninger mhp. det passende tilbehør.

Miljøbeskyttelse

Særskilt bortscaffelse. Produkter mærket med dette symbol må ikke bortscaffes sammen med normalt husholdningsaffald.



Produkter indeholder materialer, der kan blive gendannet eller genanvendt og således reducere efterspørgslen efter råvarer. Genbrug venligst elektriske produkter i henhold til lokale regulativer. Yderligere informationer findes på www.2helpU.com.

SDS plus® og SDS max® er registrerede varemærker tilhørende Robert Bosch GmbH.

ABBRUCHHAMMER

D25881

Herzlichen Glückwunsch!

Sie haben sich für ein Gerät von DEWALT entschieden. Langjährige Erfahrung, sorgfältige Produktentwicklung und Innovation machen DEWALT zu einem zuverlässigen Partner für professionelle Anwender von Elektrowerkzeugen.

Technische Daten

		D25881
Spannung	V _{ac}	230
Typ		1
Frequenz	Hz	50
Leistungsaufnahme	W	1600
Schläge pro Minute ohne Last	bpm	1060–2160
Einzelaufprallenergie (EPTA)	J	17,5
Geschwindigkeitswahlrad		Ja
Positionen des Geschwindigkeitswahlrads		7
Meißelpositionen		12
Spanabsaughaube		DWH051
Werkzeugaufnahme		SDS max®
Gewicht (inklusive Zusatzhandgriff)	kg	10,4

Lärmwerte und Vibrationswerte (Triax-Vektorsumme) gemäß EN IEC 62841-2-6:

L _{PA} (Emissions-Schalldruckpegel)	dB(A)	91
L _{WA} (Schallleistungspegel)	dB(A)	99
K (Unsicherheit für den angegebenen Schallpegel)	dB(A)	3

Zerspanen/Meißeln		
Vibrationsemissionswert a _{h,Cheq} =	m/s ²	14,9
Messungenauigkeit K =	m/s ²	1,5

*Am Zusatzhandgriff gemessen. Die Vibrationen am Zusatzhandgriff sind höher als am Haupthandgriff.

Der in diesem Informationsblatt angegebene Vibrations- und/oder Geräuschemissionswert wurde gemäß einem standardisierten Test laut EN IEC 62841 gemessen und kann für einen Vergleich zwischen zwei Geräten verwendet werden. Er kann zu einer vorläufigen Einschätzung der Exposition verwendet werden.

⚠️ WARNUNG: Der angegebene Vibrations- und/oder Geräuschemissionswert bezieht sich auf die Hauptanwendung des Geräts. Wenn das Gerät jedoch für andere Anwendungen, mit anderem Zubehör oder schlecht gewartet eingesetzt wird, kann die Vibrations- und/oder Geräuschemission verschieden sein. Dies kann den Expositionsgrad über die Gesamtbetriebszeit erheblich erhöhen.

Eine Schätzung der Vibrations- und/oder Geräuschstärke sollte auch berücksichtigen, wie oft das Gerät

ausgeschaltet wird oder über welche Zeit es zwar läuft, aber nicht wirklich in Betrieb ist. Dies kann die Exposition über die Gesamtbetriebszeit erheblich mindern. Identifizieren Sie zusätzliche Sicherheitsmaßnahmen, um den Bediener vor den Vibrations- und/oder Geräuschauswirkungen zu schützen, wie: Erhalt des Werkzeugs und Zubehörs, Hände warm halten (wichtig in Bezug auf Vibrationen), Organisation von Arbeitsmustern.

EG-Konformitätserklärung

Maschinenrichtlinie



Abbruchhammer D25881

DEWALT erklärt hiermit, dass diese unter **Technische Daten** beschriebenen Produkte die folgenden Vorschriften erfüllen: 2006/42/EC, EN62841-1:2015+A11:2022, EN IEC 62841-2-6:2020+A11:2020.

2000/14/EC, Elektrobetonabbruchhammer (handgeführt), m <= 15kg, Anlage VIII, TÜV Rheinland LGA Products GmbH (0197), D-90431 Nürnberg, Deutschland

ID-Nummer der benannten Stelle: 0197

L_{WA} (gemessener Schalleistungspegel) dB 99

L_{WA} (garantierter Schalleistungspegel) dB 105

Diese Produkte entsprechen außerdem den Richtlinien 2014/30/EU und 2011/65/EU. Für weitere Informationen wenden Sie sich bitte an DEWALT unter der folgenden Adresse oder schauen Sie auf der Rückseite dieser Betriebsanleitung nach.

Der Unterzeichnete ist verantwortlich für die Zusammenstellung des technischen Dossiers und gibt diese Erklärung im Namen von DEWALT ab.

Markus Rompel
Vice President of Engineering, PTE-Europe
DEWALT, Richard-Klinger-Straße 11,
65510 Idstein, Deutschland
30.04.2023



WARNUNG: Zur Reduzierung der Verletzungsgefahr bitte die Bedienungsanleitung lesen.

Definitionen: Sicherheitsrichtlinien

Im Folgenden wird die Relevanz der einzelnen Warnhinweise erklärt. Bitte lesen Sie das Handbuch und achten Sie auf diese Symbole.



GEFAHR: Weist auf eine unmittelbar drohende gefährliche Situation hin, die, sofern nicht vermieden, zu tödlichen oder schweren Verletzungen führt.



WARNUNG: Weist auf eine möglicherweise gefährliche Situation hin, die, sofern nicht vermieden, zu tödlichen oder **schweren Verletzungen führen kann.**



VORSICHT: Weist auf eine möglicherweise gefährliche Situation hin, die, sofern nicht vermieden, **u. U. zu leichten oder mittelschweren Verletzungen führen kann.**

HINWEIS: Weist auf ein Verhalten hin, das **nichts mit Verletzungen zu tun hat**, aber, wenn es **nicht vermieden wird**, zu **Sachschäden führen kann.**



Weist auf ein Stromschlagrisiko hin.



Weist auf eine Brandgefahr hin.

ALLGEMEINE SICHERHEITSWARNHINWEISE FÜR ELEKTROWERKZEUGE



WARNUNG: Beachten Sie alle Sicherheitshinweise, Anweisungen, Darstellungen und Daten, die Sie mit dem Gerät erhalten. Wenn Sie die folgenden Anweisungen nicht beachten, kann es zu elektrischem Schlag, Feuer und/oder schweren Verletzungen kommen.

BEWAHREN SIE ALLE WARNHINWEISE UND ANWEISUNGEN ZUM SPÄTEREN NACHSCHLAGEN AUF

Der Begriff „Elektrowerkzeug“ in den Warnhinweisen bezieht sich auf Ihr netzbetriebenes Elektrowerkzeug (mit Kabel) oder auf Ihr akkubetriebenes (kabelloses) Elektrowerkzeug.

1) Sicherheit im Arbeitsbereich

- Halten Sie den Arbeitsbereich sauber und gut ausgeleuchtet.** Unaufgeräumte oder dunkle Bereiche begünstigen Unfälle.
- Betreiben Sie das Elektrowerkzeug nicht in explosionsgefährdeten Umgebungen, in denen sich z. B. brennbare Flüssigkeiten, Gase oder Staub befinden.** Elektrowerkzeuge erzeugen Funken, die den Staub oder die Dämpfe entzünden können.
- Halten Sie Kinder und Zuschauer fern, während Sie ein Elektrogerät betreiben.** Ablenkung kann dazu führen, dass Sie die Kontrolle über das Gerät verlieren.

2) Elektrische Sicherheit

- Der Stecker des Elektrogerätes muss in die Steckdose passen. Ändern Sie niemals den Stecker in irgendeiner Form. Verwenden Sie keinerlei Adapterstecker an geerdeten Elektrogeräten.** Unveränderte Stecker und passende Steckdosen mindern die Gefahr eines elektrischen Schlages.
- Vermeiden Sie Körperkontakt mit geerdeten Flächen, wie Rohre, Radiatoren, Herde und Kühlgeräte.** Es besteht eine erhöhte Gefahr für einen elektrischen Schlag, wenn Ihr Körper geerdet ist.
- Setzen Sie Elektrogeräte keinem Regen oder feuchter Umgebung aus.** Wenn Wasser in das Elektrogerät eindringt, erhöht sich die Gefahr eines elektrischen Schlages.

- Überlasten Sie das Kabel nicht. Verwenden Sie niemals das Kabel, um das Elektrogerät zu tragen oder durch Ziehen vom Netz zu trennen. Halten Sie das Kabel fern von Hitze, Öl, scharfen Kanten oder beweglichen Teilen.** Beschädigte oder verhedderte Kabel erhöhen die Gefahr eines elektrischen Schlages.
- Wenn Sie ein Elektrogerät im Freien betreiben, verwenden Sie ein für den Außeneinsatz geeignetes Verlängerungskabel.** Die Verwendung von für den Außeneinsatz geeigneten Kabeln mindert die Gefahr eines elektrischen Schlages.
- Wenn der Betrieb eines Elektrogerätes in feuchter Umgebung unumgänglich ist, verwenden Sie eine durch einen Fehlerstromschutzschalter (FI-Schalter oder Rcd) geschützte Stromversorgung.** Der Einsatz eines Fehlerstromschutzschalters mindert die Gefahr eines elektrischen Schlages.

3) Sicherheit von Personen

- Seien Sie aufmerksam, achten Sie darauf, was Sie tun, und gehen Sie mit Vernunft an die Arbeit mit einem Elektrowerkzeug. Benutzen Sie kein Elektrowerkzeug, wenn Sie müde sind oder unter dem Einfluss von Drogen, Alkohol oder Medikamenten stehen.** Ein Moment der Unachtsamkeit beim Betrieb eines Elektrogerätes kann zu schweren Verletzungen führen.
- Tragen Sie persönliche Schutzausrüstung und immer eine Schutzbrille.** Das Tragen persönlicher Schutzausrüstung, wie Staubmaske, rutschfeste Sicherheitsschuhe, Schutzhelm oder Gehörschutz, je nach Art und Einsatz des Elektrowerkzeuges, verringert das Risiko von Verletzungen.
- Vermeiden Sie unbeabsichtigtes Starten. Vergewissern Sie sich, dass der Schalter in der AUS-Position ist, bevor Sie das Gerät an die Stromversorgung und/oder an den Akku anschließen oder wenn Sie das Gerät aufnehmen oder tragen.** Wenn Sie beim Tragen des Elektrowerkzeuges den Finger am Schalter haben oder das Gerät eingeschaltet an die Stromversorgung anschließen, kann dies zu Unfällen führen.
- Entfernen Sie alle Einstellschlüssel oder Werkzeuge, bevor Sie das Elektrogerät einschalten.** Werkzeuge oder Schlüssel, die an rotierenden Teilen des Elektrogerätes angebracht sind, können zu Verletzungen führen.
- Vermeiden Sie eine abnormale Körperhaltung. Sorgen Sie für einen sicheren Stand und halten Sie jederzeit das Gleichgewicht.** Dadurch können Sie das Elektrowerkzeug in unerwarteten Situationen besser kontrollieren.
- Tragen Sie geeignete Kleidung. Tragen Sie keine weite Kleidung und keinen Schmuck. Halten Sie Ihre Haare, Kleidung und Handschuhe von beweglichen Teilen fern.** Lose sitzende Kleidung, Schmuck oder lange Haare können sich in den beweglichen Teilen verfangen.

- g) **Wenn Geräte für den Anschluss an eine Staubabsaugung und Staubsammlung vorgesehen sind, vergewissern Sie sich, dass diese richtig angeschlossen sind und verwendet werden.** Der Einsatz von Staubsaugern kann staubbedingte Gefahren mindern.
- h) **Vermeiden Sie, durch die häufige Nutzung des Werkzeugs in einen Trott zu verfallen und Prinzipien für die Werkzeugsicherheit zu ignorieren.** Eine unachtsame Aktion kann im Bruchteil einer Sekunde zu schweren Verletzungen führen.

4) Verwendung und Pflege des Elektrogerätes

- a) **Überlasten Sie das Elektrogerät nicht. Verwenden Sie das für Ihre Arbeit passende Elektrogerät.** Das richtige Gerät wird die Aufgabe besser und sicherer erledigen, wenn es bestimmungsgemäß verwendet wird.
- b) **Benutzen Sie kein Elektrowerkzeug, dessen Schalter defekt ist.** Ein Elektrowerkzeug, das sich nicht mehr ein- oder ausschalten lässt, ist gefährlich und muss repariert werden.
- c) **Trennen Sie den Stecker vom Netz und/ oder den Akku (sofern abnehmbar) vom Elektrowerkzeug, bevor Sie Einstellungen am Gerät vornehmen, Zubehör wechseln oder es aufbewahren.** Diese Vorbeugemaßnahmen mindern die Gefahr, dass das Elektrogerät unbeabsichtigt startet.
- d) **Bewahren Sie nicht verwendete Elektrogeräte für Kinder unerreikbaar auf und lassen Sie nicht zu, dass Personen ohne Erfahrung mit dem Elektrogerät oder mit diesen Anweisungen das Elektrogerät bedienen.** Elektrogeräte sind in den Händen nicht geschulter Personen gefährlich.
- e) **Warten Sie die Elektrogeräte. Prüfen Sie, ob bewegliche Teile verzogen oder ausgeschlagen, ob Teile gebrochen oder in einem Zustand sind, der den Betrieb des Elektrogerätes beeinträchtigen kann. Bei Beschädigungen lassen Sie das Elektrogerät reparieren, bevor Sie es verwenden.** Viele Unfälle entstehen wegen mangelnder Wartung der Elektrogeräte.
- f) **Halten Sie Schneidwerkzeuge scharf und sauber.** Richtig gewartete Schneidwerkzeuge mit scharfen Klingen blockieren seltener und sind leichter unter Kontrolle zu halten.
- g) **Verwenden Sie Elektrogeräte, Zubehör und Einsätze (Bits) usw. gemäß diesen Anweisungen und unter Berücksichtigung der Arbeitsbedingungen und der Aufgabe.** Wenn Sie das Elektrogerät für Aufgaben verwenden, die nicht bestimmungsgemäß sind, kann dies zu gefährlichen Situationen führen.
- h) **Halten Sie die Griffe trocken, sauber und frei von Öl und Fett.** Rutschige Griffe und Oberflächen unterbinden die sichere Bedienbarkeit und Kontrolle über das Werkzeug in unerwarteten Situationen.

5) Service

- a) **Lassen Sie Ihr Elektrowerkzeug nur von qualifiziertem Fachpersonal und nur mit Original-Ersatzteilen reparieren.** Damit wird sichergestellt, dass die Sicherheit des Gerätes erhalten bleibt.

Sicherheitshinweise für Bohrhämmer

- **Tragen Sie einen Gehörschutz.** Lärm kann Gehörschäden verursachen.
- **Verwenden Sie die Zusatzgriffe, wenn diese mit dem Gerät geliefert wurden.** Der Verlust der Kontrolle kann Verletzungen verursachen.
- **Halten Sie das Elektrowerkzeug an den isolierten Griffflächen, wenn Arbeiten durchgeführt werden, wenn Sie Arbeiten ausführen, bei denen das Schneidwerkzeug verborgene Stromleitungen oder das eigene Netzkabel berühren könnte.** Der Kontakt mit stromführenden Leitungen kann auch offen liegende Metallteile am Gerät unter Strom setzen und zu einem Stromschlag führen.

Zusätzliche Sicherheitshinweise für Meißelhämmer/Abbruchhämmer

- **Sichern Sie das Werkstück zum Beispiel mit Einspannvorrichtungen auf einer stabilen Plattform.** Das Werkstück ist instabil, wenn es mit der Hand oder dem Körper abgestützt wird, was zum Verlust der Kontrolle führen kann.
- **Tragen Sie eine Schutzbrille oder anderen Augenschutz.** Beim Hammerbetrieb werden Späne in die Luft befördert. Fliegende Partikel können zu Augenverletzungen führen. Tragen Sie bei stauberzeugenden Arbeiten eine Staubmaske oder eine Atemschutzmaske. Für die meisten Anwendungen ist ein Gehörschutz erforderlich.
- **Halten Sie das Werkzeug immer gut fest.** Halten Sie das Gerät beim Betrieb immer mit beiden Händen fest. Es wird empfohlen, immer mit angebrachtem Zusatzhandgriff zu arbeiten. Der Betrieb des Werkzeugs mit einer Hand führt zu Kontrollverlust. Durchbrechen oder Auftreffen auf harte Materialien wie Bewehrungsstäbe können gefährlich sein. Ziehen Sie den Zusatzhandgriff vor der Verwendung gut fest.
- **Verwenden Sie dieses Werkzeug nicht für längere Zeit.** Durch das Hämmern verursachte Vibrationen können für Ihre Hände und Arme schädlich sein. Tragen Sie Handschuhe als zusätzlichen Dämpfer und legen Sie häufig Pausen ein, um den Schwingungen nicht zu lange Zeit ausgesetzt zu sein.
- **Führen Sie eine Überholung nicht selbst durch.** Die Überholung der Meißelbits darf nur durch einen qualifizierten Fachmann erfolgen. Unsachgemäß überholte Zubehörtteile können zu Verletzungen führen. Nur leicht abgenutzte Meißelbits können durch Schleifen nachgeschärft werden.
- **Überhitzen Sie das Bit beim Schleifen einer neuen Kante nicht (wird durch Verfborgung angezeigt).** Stark verschlissene Meißel müssen nachgeschmiedet werden. Meißel nicht neu härten und vergüten.
- **Tragen Sie bei der Bedienung des Werkzeugs oder beim Austausch von Bits Handschuhe.** Metallteile und Einsätze

(Bits) dieses Werkzeugs werden beim Gebrauch äußerst heiß. Kleine Bruchteile des Materials können die Hände verletzen.

- **Legen Sie das Werkzeug niemals ab, bevor das Bit völlig zum Stillstand gekommen ist.** Sich bewegende Bits können Verletzungen verursachen.
- **Schlagen Sie nicht mit einem Hammer auf feststeckende Bits, um sie zu lösen.** Metallfragmente oder Späne des Werkstoffs können sich dadurch lösen und Verletzungen verursachen.
- **Halten Sie das Stromkabel vom Bit weg.** Wickeln Sie das Stromkabel keinesfalls um einen Teil Ihres Körpers. Anderenfalls kann es durch den Verlust der Kontrolle zu Verletzungen kommen. Beschädigte Stromkabel können einen Stromschlag verursachen.
- **Vergewissern Sie sich, dass im Arbeitsbereich keine Strom- oder Gasleitungen verlegt sind.** Die Beschädigung einer Strom- oder Gasleitungen kann zu Verletzungen durch einen Stromschlag oder eine Explosion führen.
- **Sorgen Sie bei Arbeiten in der Höhe dafür, dass der Bereich darunter frei ist.** Herunterfallende Teile können Umstehende verletzen.
- **Wenn es kalt ist oder das Gerät längere Zeit nicht verwendet wurde, sollten Sie es vor Gebrauch ein paar Minuten ohne Last laufen lassen.** Durch eine hohe Belastung bei kalten Bedingungen könnte sonst der Leistungsschalter beschädigt werden.
- **Vergewissern Sie sich vor Gebrauch des Werkzeugs, dass der Meißel sicher befestigt ist.** Ausgeworfene Teile können zu Verletzungen führen.

Reduzierung der Staubbelastung

Prüfen Sie vor Arbeitsbeginn die Gefahrenklasse des Staubs, der bei der Arbeit entsteht.



WARNUNG: Das Berühren und Einatmen von Staub ist zu vermeiden, da es zu Gesundheitsschäden führen kann. Staub, der bei der Arbeit mit einem Elektrowerkzeug oder bei anderen Baustellentätigkeiten entsteht, enthält Chemikalien, Mineralien oder Partikel, die dafür bekannt sind, dass sie bei dem Anwender selbst oder bei Umstehenden Atemwegsinfektionen, allergische Reaktionen, Krebs, Geburtsdefekte oder andere Reproduktionsschäden verursachen.

- Solcher Staub kann beispielsweise entstehen, wenn mit Harthölzern wie Buche oder Eiche, Lacken auf Bleibasis, Beton, Mauerwerk oder quarzhaltigen Steinen gearbeitet wird.
- Asbesthaltiges Material darf nur von Fachleuten gehandhabt werden.
- Beachten Sie die geltenden Vorschriften in Ihrem Land für die zu bearbeitenden Materialien.
- Verwenden Sie einen Staubsauger oder ein Absaugsystem, der bzw. das eine offiziell anerkannte Schutzklasse hat, mit den lokal geltenden Vorschriften für den Schutz vor Stäuben übereinstimmt und für das zu bearbeitende Material geeignet ist.

- *Sammeln Sie Staubpartikel direkt an der Entstehungsquelle auf und verhindern Sie, dass sie sich im Arbeitsumfeld ablagern. Nutzen Sie dazu geeignete Absaugvorrichtungen.*

Weitere Maßnahmen:

- Sorgen Sie für eine gute Belüftung des Arbeitsbereichs.
- Tragen Sie ein Atemschutzgerät, das für die Art des erzeugten Staubs geeignet ist.

Restrisiken

Folgende Risiken sind mit der Verwendung eines Abbruchhammers untrennbar verbunden:

Trotz Beachtung der geltenden Sicherheitsvorschriften und des Einsatzes von Schutzvorrichtungen können bestimmte Risiken nicht vermieden werden. Diese sind:

- Schwermhörigkeit.
- Quetschungen an den Fingern beim Austausch von Zuhörteilen.
- Gesundheitsgefahren durch Einatmen von Staub bei der Arbeit mit Beton und/oder Mauerwerk.
- Verletzungsgefahr durch umherfliegende Teilchen.
- Verbrennungsgefahr durch während des Betriebes heiß werdende Zuhörteile.
- Verletzungsgefahr durch andauernden Gebrauch.

Elektrische Sicherheit

Der Elektromotor wurde für eine einzige Spannung konstruiert. Überprüfen Sie immer, dass die Stromversorgung der Spannung auf dem Typenschild entspricht.



Ihr DEWALT-Werkzeug ist gemäß EN62841 doppelt isoliert, daher ist kein Erdungsdraht erforderlich.

Wenn das Netzkabel beschädigt ist, darf es nur von DEWALT oder einer autorisierten Kundendienststelle ausgetauscht werden.

(CH) Bei Ersatz des Netzkabels achten Sie auf Verwendung des Schweizer Netzsteckers.

- Typ 11 für Klasse II (Doppelisolierung) – Geräte
- Typ 12 für Klasse I (Schutzleiter) – Geräte

(CH) Ortsveränderliche Geräte, die im Freien verwendet werden, müssen über einen Fehlerstromschutzschalter angeschlossen werden.

Verwendung eines Verlängerungskabels

Verwenden Sie ein zugelassenes 3-adriges Verlängerungskabel, das für die Leistungsaufnahme dieses Elektrowerkzeugs geeignet ist (siehe **Technische Daten**). Der Mindestquerschnitt der Leitungen beträgt 1,5 mm² und die Höchstlänge beträgt 30 m.

Wenn Sie eine Kabeltrommel verwenden, wickeln Sie das Kabel vollständig ab.

Packungsinhalt

Die Packung enthält:

- 1 Abbruchhammer
- 1 Zusatzhandgriff
- 1 Betriebsanleitung

- Prüfen Sie das Gerät, die Teile oder Zubehörteile auf Beschädigungen, die beim Transport entstanden sein könnten.
- Nehmen Sie sich Zeit, die Betriebsanleitung vor Inbetriebnahme sorgfältig zu lesen.

Bildzeichen am Werkzeug

Die folgenden Bildzeichen sind am Gerät sichtbar angebracht:



Vor der Verwendung die Betriebsanleitung lesen.



Tragen Sie Gehörschutz.



Tragen Sie Augenschutz.

Lage des Datumcodes (Abb. A)

Der Code für das Herstellungsdatum **11** besteht aus einer 4-stelligen Jahresangabe, gefolgt von einer 2-stelligen Wochenangabe und einem 2-stelligen Werkscode.

Beschreibung (Abb. A)



WARNUNG: Nehmen Sie niemals Änderungen am Elektrowerkzeug oder dessen Teilen vor. Dies könnte zu Schäden oder Verletzungen führen.

- | | |
|------------------------------------|--|
| 1 Ein-/Ausschalter | 8 Geschwindigkeitsregler |
| 2 Zusatzhandgriff | 9 Löcher zum Befestigen des Werkzeugetiketts |
| 3 Indexring für die Meißelposition | 10 Schraube zum Anbringen des Zusatzhandgriffs |
| 4 Wartungsanzeige-LED | 11 Datumcode |
| 5 Haupthandgriff | 12 Befestigungsmittel (für DEWALT Tool Tag) |
| 6 Werkzeugaufnahme | |
| 7 Arretiermanschette | |

Verwendungszweck

Ihr Abbruchhammer ist auf professionellen Abbrucharbeiten, auf Meißel- und Ziselieranwendungen in Beton, Ziegel, Stein und sonstigen Mauermaterialien ausgelegt.

NICHT in nasser Umgebung oder in der Nähe von entflammaren Flüssigkeiten oder Gasen verwenden.

Ihr Abbruchhammer ist ein Elektrowerkzeug für den professionellen Gebrauch.

LASSEN SIE NICHT ZU, dass Kinder in Kontakt mit dem Werkzeug kommen. Wenn unerfahrene Personen dieses Gerät verwenden, sind diese zu beaufsichtigen.

- **Kleine Kinder und behinderte Personen.** Dieses Gerät ist nicht zur Verwendung durch kleine Kinder oder behinderte Personen ohne Aufsicht gedacht.
- Dieses Gerät darf nicht von Personen (einschließlich Kindern) mit eingeschränkten physischen, sensorischen oder mentalen Fähigkeiten oder ohne ausreichende Erfahrung oder Kenntnisse verwendet werden, außer wenn diese Personen von einer Person, die für ihre Sicherheit verantwortlich ist, bei der Verwendung des Geräts beaufsichtigt werden. Lassen Sie nicht zu, dass Kinder mit diesem Produkt allein gelassen werden.

ZUSAMMENBAUEN UND EINSTELLEN



WARNUNG: Um die Gefahr schwerer Verletzungen zu mindern, schalten Sie das Gerät aus und trennen es vom Netz, bevor Sie Einstellungen vornehmen oder Anbaugeräte oder Zubehör anbringen oder entfernen. Ungewolltes Anlaufen kann Verletzungen verursachen.

Bit- und Werkzeugaufnahme



WARNUNG: Verbrennungsgefahr. Beim Austauschen von Bits **IMMER** Handschuhe tragen. Metallteile und Einsätze (Bits) dieses Werkzeugs werden beim Gebrauch äußerst heiß. Kleine Bruchteile des Materials können die Hände verletzen.

Einsetzen und Entfernen von SDS max®-Zubehör (Abb. C)

Dieses Gerät verwendet SDS max®-Meißel (die Einfügung in Abbildung C zeigt einen Querschnitt durch einen SDS max®-Bohrerschaft).

1. Reinigen Sie den Bohrerschaft.



WARNUNG: Tragen Sie kein Schmiermittel auf den Bohrerschaft auf.

2. Ziehen Sie die Arretiermanschette **7** zurück und setzen Sie den Bohrerschaft ein.
3. Lösen Sie die Sicherungsmanschette und drehen Sie das Bit etwas, bis die Arretiermanschette einrastet.
4. Überprüfen Sie die Werkzeugverriegelung, indem Sie am Werkzeug ziehen. Zum Schlagbohren muss die axiale Bewegung des in der Werkzeugaufnahme arretierten Werkzeugs **6** einige Zentimeter betragen.
5. Zum Entfernen des Bohrerschafts ziehen Sie die Arretiermanschette zurück und ziehen den Bohrerschaft aus der Werkzeugaufnahme.

Indexierung der Meißelposition (Abb. D)

Der Meißel kann in 12 verschiedenen Positionen indexiert und arretiert werden.

1. Setzen Sie den Meißel wie oben beschrieben ein.
2. Drehen Sie den Indexring für die Meißelposition **3** in Pfeilrichtung, bis der Meißel sich in der gewünschten Position befindet.

Zusatzhandgriff (Abb. A–C)



WARNUNG: Um die Gefahr von Verletzungen zu mindern, betreiben Sie das Gerät **IMMER** mit korrekt und fest montiertem Zusatzhandgriff. Bei Nichtbeachtung kann der Zusatzhandgriff während des Betriebs abrutschen und der Bediener kann die Kontrolle über das Gerät verlieren. Halten Sie das Werkzeug mit beiden Händen fest, um maximale Kontrolle zu haben.

Der Zusatzhandgriff **2** wird vorne an das Getriebegehäuse geklemmt und kann um 360° gedreht werden, um mit der rechten oder linken Hand verwendet zu werden.

Montage des Zusatzhandgriffs (Abb. B, C)

1. Erweitern Sie die Ringöffnung **13** des Zusatzhandgriffs **2**, indem Sie die Schraube zum Anbringen des Zusatzhandgriffs **10** gegen den Uhrzeigersinn drehen.
2. Setzen Sie die Baugruppe auf das Mundstück des Werkzeugs auf, indem Sie es durch die Ringöffnung **13** und auf den Indexring mit den Meißelpositionen **3**, und an die Werkzeugaufnahme **6** und die Arretiermanschette **7** führen.
3. Drehen Sie den Zusatzhandgriff in die gewünschte Position.
4. Sichern Sie den Zusatzhandgriff an der gewünschten Position, indem Sie die Schraube zum Anbringen des Zusatzhandgriffs **10** durch Drehen im Uhrzeigersinn so anziehen, dass er sich nicht mehr drehen kann.

Einstellen der Drehzahlregelung (Abb. A)

Die Drehzahlregelung ermöglicht die optimale Werkzeugkontrolle und damit präzise Meißelarbeiten.

Drehen Sie den Drehzahlregler **8** auf die gewünschte Position. Je höher die Nummer ist, desto höher ist die Schlagstärke. Dank der Einstellmöglichkeiten von 1 (niedrige Leistung) bis 7 (volle Leistung) ist das Gerät extrem vielseitig und für viele verschiedene Anwendungen einsetzbar.

Die richtige Einstellung ist eine Sache der Erfahrung, zum Beispiel:

- Wenn weiche, spröde Materialien gemeißelt werden, oder wenn das Ausbrechen gering gehalten werden soll, stellen Sie den Regler auf 1 oder 2 ein (niedrige Leistung);
- Für den Abbruch härterer Materialien stellen Sie den Regler auf 7 (volle Leistung).

Wartungsanzeige-LED (Abb. A)

Ihr Abbruchhammer verfügt über eine Wartungsanzeige-LED. Weitere Informationen zur LED-Funktion finden Sie in der Tabelle.

LED-Funktion	Beschreibung
 Gelb (dauerhaft leuchtend)	Wartung erforderlich Das Aufleuchten der gelben Wartungsanzeige-LED 4 zeigt an, dass das Werkzeug innerhalb der nächsten 8 Betriebsstunden gewartet werden muss (Bürsten, Schmierung und Dichtung des Hammermechanismus).

Für DEWALT-Werkzeuetikett geeignet (Abb. A)

Optionales Zubehör



Ihr Werkzeug ist mit Löchern **9** und Befestigungsmitteln **12** zum Anbringen eines DEWALT Tool Tags ausgestattet. Zum Anbringen des Etiketts wird eine T15-Bohrspitze benötigt.

 **WARNUNG:** Nur Originalbefestigungsmittel verwenden. Längere Schrauben erhöhen das Risiko für einen Stromschlag oder für Beschädigungen des Werkzeugs.



Das DEWALT Tool Tag wurde zur Nachverfolgung und zur Lokalisierung von professionellen Elektrowerkzeugen, Geräten und Maschinen entwickelt, die DEWALT Tool Connect™-App nutzen. Informationen zum korrekten Anbringen des DEWALT Tool Tags finden Sie im Handbuch zum DEWALT Tool Tag.

BETRIEB

Betriebsanweisungen

-  **WARNUNG:** Beachten Sie immer die Sicherheitsanweisungen und die geltenden Vorschriften.
-  **WARNUNG:** Um die Gefahr schwerer Verletzungen zu mindern, schalten Sie das Gerät aus und trennen Sie es vom Netz, bevor Sie Einstellungen vornehmen oder Anbaugeräte oder Zubehör anbringen oder entfernen. Ein unbeabsichtigtes Starten kann zu Verletzungen führen.

Richtige Haltung der Hände (Abb. A, E)

-  **WARNUNG:** Zur Reduzierung des Risikos schwerer Verletzungen muss **IMMER** die richtige Handstellung eingehalten werden, wie in der Abbildung gezeigt.
-  **WARNUNG:** Zur Reduzierung des Risikos schwerer Verletzungen muss das Gerät **IMMER** fest in den Händen gehalten werden, damit jederzeit richtig reagiert werden kann.

Bei der korrekten Handposition liegt eine Hand auf dem Zusatzhandgriff **2** und die andere auf dem Haupthandgriff **5**.

Arbeitsverfahren (Abb. A, B)

 **WARNUNG: UM DIE GEFAHR VON VERLETZUNGEN ZU MINDERN, STELLEN SIE IMMER** sicher, dass das Werkstück fest verankert oder eingespannt wurde.

HINWEIS: Die Betriebstemperatur dieses Werkzeugs liegt bei 7 bis 40° C. Bei Verwendung des Werkzeugs außerhalb dieses Temperaturbereichs verringert sich seine Lebensdauer.

1. Setzen Sie den richtigen Meißel ein und drehen Sie ihn per Hand in die gewünschte Position, bis er einrastet. Siehe **Bit- und Werkzeugaufnahme**.
2. Stellen Sie den Zusatzhandgriff **2** nach Bedarf ein. Siehe **Montage des Zusatzhandgriffs**.
3. Setzen Sie den Meißel auf die gewünschte Stelle auf.
4. Schalten Sie den Abbruchhammer ein, indem Sie den Ein-/Ausschalter **1** an der mit „1“ markierten Seite nach unten drücken.
5. Um den Abbruchhammer auszuschalten, drücken Sie den Ein-/Ausschalter auf der mit „0“ markierten Seite nach unten.

WARTUNG

Ihr Elektrowerkzeug wurde für langfristigen Betrieb mit minimalem Wartungsaufwand konstruiert. Ein kontinuierlicher, zufriedenstellender Betrieb hängt von der geeigneten Pflege des Elektrowerkzeugs und seiner regelmäßiger Reinigung ab.



WARNUNG: Um die Gefahr schwerer Verletzungen zu mindern, schalten Sie das Gerät aus und trennen Sie es vom Netz, bevor Sie Einstellungen vornehmen oder Anbaugeräte oder Zubehör anbringen oder entfernen. Ein unbeabsichtigtes Starten kann zu Verletzungen führen.

den lokalen Bestimmungen. Weitere Informationen finden Sie auf www.2helpU.com.

SDS plus® und SDS max® sind eingetragene Markenzeichen der Robert Bosch GmbH.

Schmierung

Ihr Elektrogerät benötigt keine zusätzliche Schmierung.

Reinigung



WARNUNG: Stromschlag und mechanische Gefahren. Trennen Sie das Elektrogerät vor der Reinigung von der Stromquelle.



WARNUNG: Zur Gewährleistung eines sicheren und effizienten Betriebs sind das Elektrogerät und die Lüftungsschlitze stets sauber zu halten.



WARNUNG: Verwenden Sie niemals Lösungsmittel oder andere scharfe Chemikalien für die Reinigung der nichtmetallischen Teile des Geräts. Diese Chemikalien können die in diesen Teilen verwendeten Materialien schwächen. Verwenden Sie daher ein Tuch, das nur mit Wasser und milder Seife angefeuchtet ist. Achten Sie darauf, dass niemals Flüssigkeiten in das Gerät eindringen. Tauchen Sie niemals irgendein Teil des Gerätes in eine Flüssigkeit.

Die Lüftungsschlitze können mit einer trockenen, weichen, nicht-metallischen Bürste und/oder einem geeigneten Staubsauger gereinigt werden. Keinesfalls Wasser oder irgendwelche Reinigungslösungen verwenden. Tragen Sie einen zugelassenen Augenschutz und eine zugelassene Staubmaske.

Optionales Zubehör



WARNUNG: Da Zubehör, das nicht von DEWALT angeboten wird, nicht mit diesem Produkt geprüft worden ist, kann die Verwendung von solchem Zubehör an diesem Gerät gefährlich sein. Um das Verletzungsrisiko zu mindern, sollte mit diesem Produkt nur von DEWALT empfohlenes Zubehör verwendet werden.

Als Option sind verschiedene Arten von SDS max® -Meißeln erhältlich. Die verwendeten Zubehör- und Anbauteile müssen im SDS max®-Verbindungsbereich regelmäßig geschmiert werden.

Meißelstaubabsaugsystem DWH051. Geeignet zur Verwendung mit allen DEWALT SDS max®-Meißelhämmern/ Abbruchhämmern sowie für 19-mm-HEX-Meißelhämmer/ Abbruchhämmer, um staubfreies Meißeln zu ermöglichen.

Fragen Sie Ihren Händler nach weiteren Informationen zu geeignetem Zubehör.

Umweltschutz



Abfalltrennung. Produkte mit diesem Symbol dürfen nicht mit dem normalen Hausmüll entsorgt werden.

Produkte enthalten Materialien, die zurückgewonnen oder recycelt werden können und die Nachfrage nach Rohstoffen reduzieren. Bitte recyceln Sie Elektroprodukte gemäß

BREAKER

D25881

Congratulations!

You have chosen a DEWALT tool. Years of experience, thorough product development and innovation make DEWALT one of the most reliable partners for professional power tool users.

Technical Data

		D25881
Voltage	V_{AC}	230
Type		1
Frequency	Hz	50
Power Input	W	1600
No-Load Beats Per Minute	bpm	1060–2160
Single Impact Energy (EPTA)	J	17.5
Variable Speed Dial		Yes
Variable Speed Dial Positions		7
Chisel Positions		12
Dust Extraction Shroud		DWH051
Tool Holder		SDS max®
Weight (including side handle)	kg	10.4

Noise values and vibration values (triaux vector sum) according to EN IEC 62841-2-6:

L_{pA} (emission sound pressure level)	dB(A)	91
L_{WA} (sound power level)	dB(A)	99
K (uncertainty for the given sound level)	dB(A)	3

Chipping/Chiselling

Vibration emission value $a_{h, Cheq}$ =	m/s^2	14.9
Uncertainty K =	m/s^2	1.5

*Measured at the side handle. Side handle vibration is higher than vibration at the main handle.

The vibration and/or noise emission level given in this information sheet has been measured in accordance with a standardised test given in EN IEC 62841 and may be used to compare one tool with another. It may be used for a preliminary assessment of exposure.



WARNING: The declared vibration and/or noise emission level represents the main applications of the tool. However, if the tool is used for different applications, with different accessories or is poorly maintained, the vibration and/or noise emission may differ. This may significantly increase the exposure level over the total working period.

An estimation of the level of exposure to vibration and/or noise should also take into account the times when the tool is switched off or when it is running but not actually doing the job. This may significantly reduce the exposure level over the total working period.

Identify additional safety measures to protect the operator from the effects of vibration and/or noise such as: maintain the tool and the accessories, keep the hands warm (relevant for vibration), organisation of work patterns.

EC-Declaration of Conformity

Machinery Directive



Breaker D25881

DEWALT declares that these products described under

Technical Data are in compliance with:

2006/42/EC, EN62841-1:2015+A11:2022, EN IEC 62841-2-6:2020 +A11:2020.

2000/14/EC Electrical Concrete Breaker (hand held) $m \leq 15$ kg, Annex VIII; TÜV Rheinland LGA Products GmbH (0197), D-90431 Nürnberg, Germany

Notified Body ID No.: 0197

L_{WA} (measured sound power level) dB 99

L_{WA} (guaranteed sound power level) dB 105

These products also comply with Directive 2014/30/EU and 2011/65/EU. For more information, please contact DEWALT at the following address or refer to the back of the manual.

The undersigned is responsible for compilation of the technical file and makes this declaration on behalf of DEWALT.

Markus Rompel

Vice President of Engineering, PTE-Europe

DEWALT, Richard-Klinger-Straße 11,

65510, Idstein, Germany

30.04.2023

DECLARATION OF CONFORMITY THE SUPPLY OF MACHINERY (SAFETY) REGULATIONS 2008



Breaker D25881

DEWALT declares that these products described under

Technical Data are in compliance with:

The Supply of Machinery (Safety) Regulations, 2008, S.I. 2008/1597 (as amended),

EN62841-1:2015+A11:2022, EN IEC 62841-2-6:2020 +A11:2020.

These products conform to the following UK Regulations:

Electromagnetic Compatibility Regulations, 2016, S.I.2016/1091 (as amended).

The Restriction of the Use of Certain Hazardous Substances in Electrical and Electronic Equipment Regulations 2012, S.I. 2012/3032 (as amended).

The Noise Emission in the Environment by Equipment for Use Outdoors Regulations 2001, S.I. 2001/1701. Electrical concrete breaker (hand held) m \leq 15kg, Annex VIII; TÜV Rheinland LGA Products GmbH (0197), D-90431 Nürnberg, Germany
Notified Body ID No.: 0197

L_{WA} (measured sound power level) dB 99

L_{WA} (guaranteed sound power level) dB 105

For more information, please contact DEWALT at the following address or refer to the back of the manual.

The undersigned is responsible for compilation of the technical file and makes this declaration on behalf of DEWALT.

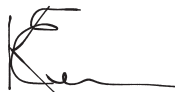

Karl Evans
Vice President Professional Power Tools EANZ GTS
DEWALT UK, 270 Bath Road, Slough
Berkshire, SL1 4DX
England
30.04.2023



WARNING: To reduce the risk of injury, read the instruction manual.

Definitions: Safety Guidelines

The definitions below describe the level of severity for each signal word. Please read the manual and pay attention to these symbols.



DANGER: Indicates an imminently hazardous situation which, if not avoided, **will** result in **death or serious injury**.



WARNING: Indicates a potentially hazardous situation which, if not avoided, **could** result in **death or serious injury**.



CAUTION: Indicates a potentially hazardous situation which, if not avoided, **may** result in **minor or moderate injury**.

NOTICE: Indicates a practice **not related to personal injury** which, if not avoided, **may** result in **property damage**.



Denotes risk of electric shock.



Denotes risk of fire.

GENERAL POWER TOOL SAFETY WARNINGS



WARNING: Read all safety warnings, instructions, illustrations and specifications provided with this power tool. Failure to follow all instructions listed below may result in electric shock, fire and/or serious injury.

**SAVE ALL WARNINGS AND INSTRUCTIONS
FOR FUTURE REFERENCE**

The term "power tool" in the warnings refers to your mains-operated (corded) power tool or battery-operated (cordless) power tool.

1) Work Area Safety

- Keep work area clean and well lit.** Cluttered or dark areas invite accidents.
- Do not operate power tools in explosive atmospheres, such as in the presence of flammable liquids, gases or dust.** Power tools create sparks which may ignite the dust or fumes.
- Keep children and bystanders away while operating a power tool.** Distractions can cause you to lose control.

2) Electrical Safety

- Power tool plugs must match the outlet. Never modify the plug in any way. Do not use any adapter plugs with earthed (grounded) power tools.** Unmodified plugs and matching outlets will reduce risk of electric shock.
- Avoid body contact with earthed or grounded surfaces, such as pipes, radiators, ranges and refrigerators.** There is an increased risk of electric shock if your body is earthed or grounded.
- Do not expose power tools to rain or wet conditions.** Water entering a power tool will increase the risk of electric shock.
- Do not abuse the cord. Never use the cord for carrying, pulling or unplugging the power tool. Keep cord away from heat, oil, sharp edges or moving parts.** Damaged or entangled cords increase the risk of electric shock.
- When operating a power tool outdoors, use an extension cord suitable for outdoor use.** Use of a cord suitable for outdoor use reduces the risk of electric shock.
- If operating a power tool in a damp location is unavoidable, use a residual current device (RCD) protected supply.** Use of an RCD reduces the risk of electric shock.

3) Personal Safety

- Stay alert, watch what you are doing and use common sense when operating a power tool. Do not use a power tool while you are tired or under the influence of drugs, alcohol or medication.** A moment of inattention while operating power tools may result in serious personal injury.
- Use personal protective equipment. Always wear eye protection.** Protective equipment such as a dust mask, non-skid safety shoes, hard hat or hearing protection used for appropriate conditions will reduce personal injuries.
- Prevent unintentional starting. Ensure the switch is in the off position before connecting to power source and/or battery pack, picking up or carrying the tool.** Carrying power tools with your finger on the switch or energising power tools that have the switch on invites accidents.

- d) **Remove any adjusting key or wrench before turning the power tool on.** A wrench or a key left attached to a rotating part of the power tool may result in personal injury.
- e) **Do not overreach. Keep proper footing and balance at all times.** This enables better control of the power tool in unexpected situations.
- f) **Dress properly. Do not wear loose clothing or jewellery. Keep your hair and clothing away from moving parts.** Loose clothes, jewellery or long hair can be caught in moving parts.
- g) **If devices are provided for the connection of dust extraction and collection facilities, ensure these are connected and properly used.** Use of dust collection can reduce dust-related hazards.
- h) **Do not let familiarity gained from frequent use of tools allow you to become complacent and ignore tool safety principles.** A careless action can cause severe injury within a fraction of a second.

4) Power Tool Use and Care

- a) **Do not force the power tool. Use the correct power tool for your application.** The correct power tool will do the job better and safer at the rate for which it was designed.
- b) **Do not use the power tool if the switch does not turn it on and off.** Any power tool that cannot be controlled with the switch is dangerous and must be repaired.
- c) **Disconnect the plug from the power source and/or remove the battery pack, if detachable, from the power tool before making any adjustments, changing accessories, or storing power tools.** Such preventive safety measures reduce the risk of starting the power tool accidentally.
- d) **Store idle power tools out of the reach of children and do not allow persons unfamiliar with the power tool or these instructions to operate the power tool.** Power tools are dangerous in the hands of untrained users.
- e) **Maintain power tools and accessories. Check for misalignment or binding of moving parts, breakage of parts and any other condition that may affect the power tool's operation. If damaged, have the power tool repaired before use.** Many accidents are caused by poorly maintained power tools.
- f) **Keep cutting tools sharp and clean.** Properly maintained cutting tools with sharp cutting edges are less likely to bind and are easier to control.
- g) **Use the power tool, accessories and tool bits, etc. in accordance with these instructions, taking into account the working conditions and the work to be performed.** Use of the power tool for operations different from those intended could result in a hazardous situation.
- h) **Keep handles and grasping surfaces dry, clean and free from oil and grease.** Slippery handles and grasping surfaces do not allow for safe handling and control of the tool in unexpected situations.

5) Service

- a) **Have your power tool serviced by a qualified repair person using only identical replacement parts.** This will ensure that the safety of the power tool is maintained.

Hammer Safety Warnings

- **Wear ear protectors.** Exposure to noise can cause hearing loss.
- **Use auxiliary handles, if supplied with the tool.** Loss of control can cause personal injury.
- **Hold the power tool by insulated gripping surfaces, when performing an operation where the cutting accessory may contact hidden wiring or its own cord.** Cutting accessory contacting a "live" wire may make exposed metal parts of the power tool "live" and could give the operator an electric shock.

Additional Safety Instructions for

Chiselling Hammers/Breakers

- **Use clamps or other practical way to secure and support the workpiece to a stable platform.** Holding the work by hand or against your body is unstable and may lead to loss of control.
- **Wear safety goggles or other eye protection.** Hammering operations cause chips to fly. Flying particles can cause permanent eye damage. Wear a dust mask or respirator for applications that generate dust. Ear protection may be required for most applications.
- **Keep a firm grip on the tool at all times.** Do not attempt to operate this tool without holding it with both hands. It is recommended that the side handle be used at all times. Operating this tool with one hand will result in loss of control. Breaking through or encountering hard materials such as re-bar may be hazardous as well. Tighten the side handle securely before use.
- **Do not operate this tool for long periods of time.** Vibration caused by hammer action may be harmful to your hands and arms. Use gloves to provide extra cushion and limit exposure by taking frequent rest periods.
- **Do not recondition accessories yourself.** Chisel reconditioning should be done by a qualified specialist. Improperly reconditioned accessories could cause injury. Only slightly worn chisels can be resharpened by grinding.
- **Do not overheat the bit (discoloration) while grinding a new edge.** Badly worn chisels require reforging. Do not reharden and temper the chisel.
- **Wear gloves when operating tool or changing bits.** Accessible metal parts on the tool and bits may get extremely hot during operation. Small bits of broken material may damage bare hands.
- **Never lay the tool down until the bit has come to a complete stop.** Moving bits could cause injury.
- **Do not strike jammed bits with a hammer to dislodge them.** Fragments of metal or material chips could dislodge and cause injury.

- **Keep the power cord away from the bit.** Do not wrap the cord around any part of your body, this may cause personal injury by loss of control. Damage supply cords could cause electrical shock.
- **Make sure that there are no power or gas lines in the work area.** Damage to hidden power or gas lines can result in injury from electric shock or explosion.
- **When working above the floor, make sure that the area below is clear.** Falling parts can cause injuries to bystanders.
- **In cold weather or if the unit has not been used for a long time, run the unit without load for a few minutes before use.** High load in cold conditions may cause damage to the breaker.
- **Make sure that the chisel is secured before using the tool.** Ejected parts can cause injuries.

Reducing Dust Exposure

Before starting work, check the hazard class of the dust that will be produced when working.



WARNING: Avoid touching or breathing dust as it can be harmful to health. Dust created when using a power tool and when conducting other construction activities can contain chemicals, minerals, or particles known to cause respiratory infections, allergic reactions, cancer, birth defects, or other reproductive harm of the user or bystanders.

- Such dust can be generated, for example, when working on hardwoods such as beech or oak, lead-based paint, concrete, masonry, or stones containing quartz.
- Material containing asbestos may be handled only by specialists.
- Observe the relevant regulations in your country for the materials to be worked on.
- Use a dust extractor or extraction system with an officially approved protection class in compliance with the locally applicable dust protection regulations and suitable for the material to be worked on.
- Capture the resulting dust particles directly at the source and avoid deposits in the surrounding area. Use suitable extraction accessories for this purpose.

Additional measures:

- Make sure that the workplace is well ventilated.
- Wear a respirator appropriate for the type of dust generated.

Residual Risks

The following risks are inherent to the use of hammers:

In spite of the application of the relevant safety regulations and the implementation of safety devices, certain residual risks cannot be avoided. These are:

- Impairment of hearing.
- Risk of squeezing fingers when changing the accessory.
- Health hazards caused by breathing dust developed when working in concrete and/or masonry.
- Risk of personal injury due to flying particles.

- Risk of burns due to accessories becoming hot during operation.
- Risk of personal injury due to prolonged use.

Electrical Safety

The electric motor has been designed for one voltage only. Always check that the power supply corresponds to the voltage on the rating plate.



Your DEWALT tool is double insulated in accordance with EN62841; therefore no earth wire is required.

If the supply cord is damaged, it must be replaced only by DEWALT or an authorised service organisation.

Mains Plug Replacement (U.K. & Ireland Only)

If a new mains plug needs to be fitted:

- Safely dispose of the old plug.
- Connect the brown lead to the live terminal in the plug.
- Connect the blue lead to the neutral terminal.



WARNING: No connection is to be made to the earth terminal.

Follow the fitting instructions supplied with good quality plugs. Recommended fuse: 13 A.

Using an Extension Cable

If an extension cable is required, use an approved 3-core extension cable suitable for the power input of this tool (refer to **Technical Data**). The minimum conductor size is 1.5 mm²; the maximum length is 30 m.

When using a cable reel, always unwind the cable completely.

Package Contents

The package contains:

- 1 Breaker
- 1 Side handle
- 1 Instruction manual
- Check for damage to the tool, parts or accessories which may have occurred during transport.
- Take the time to thoroughly read and understand this manual prior to operation.

Markings on Tool

The following pictograms are shown on the tool:



Read instruction manual before use.



Wear ear protection.



Wear eye protection.

Date Code Position (Fig. A)

The production date code **11** consists of a 4-digit year followed by a 2-digit week and is extended by a 2-digit factory code.

Description (Fig. A)



WARNING: Never modify the power tool or any part of it. Damage or personal injury could result.

- | | |
|--------------------------------|------------------------------------|
| 1 On/Off switch | 8 Speed control dial |
| 2 Side handle | 9 Tool Tag mounting holes |
| 3 Chisel position index collar | 10 Screw for side handle mounting |
| 4 Service indicator LED | 11 Date code |
| 5 Main handle | 12 Fasteners (for DEWALT Tool Tag) |
| 6 Tool holder | |
| 7 Locking sleeve | |

Intended Use

Your breaker is designed for professional demolition, chipping and chasing applications in concrete, brick, stone and other masonry materials.

DO NOT use under wet conditions or in presence of flammable liquids or gases.

Your breaker is a professional power tool.

DO NOT let children come into contact with the tool.

Supervision is required when inexperienced operators use this tool.

- **Young children and the infirm.** This appliance is not intended for use by young children or infirm persons without supervision.
- This product is not intended for use by persons (including children) suffering from diminished physical, sensory or mental abilities; lack of experience, knowledge or skills unless they are supervised by a person responsible for their safety. Children should never be left alone with this product.

ASSEMBLY AND ADJUSTMENTS



WARNING: To reduce the risk of serious personal injury, turn tool off and disconnect tool from power source before making any adjustments or removing/installing attachments or accessories. An accidental start-up can cause injury.

Bit and Tool Holder



WARNING: Burn hazard. **ALWAYS** wear gloves when changing bits. Accessible metal parts on the tool and bits may get extremely hot during operation. Small bits of broken material may damage bare hands.

Inserting and Removing SDS max® Accessories (Fig. C)

This machine uses SDS max® chisels (refer to the inset in Figure C for a cross-section of an SDS max® bit shank).

1. Clean the bit shank.



WARNING: Do not apply lubricant to the bit shank.

2. Pull back the locking sleeve 7 and insert the bit shank.
3. Release the locking sleeve and turn the bit slightly until the locking sleeve snaps into position.
4. Pull on the bit to check if it is properly locked. The hammering function requires the bit to be able to

move axially several centimetres when locked in the tool holder 6.

5. To remove the bit shank pull back the locking sleeve and pull the bit shank out of the tool holder.

Indexing the Chisel Position (Fig. D)

The chisel can be indexed and locked into 12 different positions.

1. Insert the chisel as described above.
2. Rotate the chisel position index collar 3 in the direction of the arrow until the chisel is in the desired position.

Side Handle (Fig. A–C)



WARNING: To reduce the risk of personal injury, **ALWAYS** operate the tool with the side handle properly installed. Failure to do so may result in the side handle slipping during tool operation and subsequent loss of control. Hold tool with both hands to maximize control.

The side handle 2 clamps to the front of the gear case and may be rotated 360° to permit right- or left-hand use.

Mounting the Side Handle Assembly (Fig. B, C)

1. Widen the ring opening 13 of the side handle 2 by rotating the screw for side handle mounting 10 anti-clockwise.
2. Slide the assembly onto the nose of the tool, through the ring opening 13 and onto the chisel position index collar 3, past the tool holder 6 and locking sleeve 7.
3. Rotate the side handle assembly to the desired position.
4. Lock the side handle mounting assembly in place by securely tightening the screw for side handle mounting 10 rotating it clockwise so that the assembly will not rotate.

Setting the Speed Control (Fig. A)

The speed control allows optimal tool control for precise chiselling.

Turn the speed control dial 8 to the desired level. The higher the number, the greater the impact energy. With dial settings from 1 (low) to 7 (full power) the tool is extremely versatile and adaptable for many different applications.

The required setting is a matter of experience, for example:

- When chiselling soft, brittle materials or when minimum break-out is required, set the dial to 1 or 2 (low);
- When breaking harder materials, set the dial to 7 (full power).

Service Indicator LED (Fig. A)

Your breaker has an LED service indicator. Refer to the table for more information on LED functionality.

LED Function	Description
 Yellow (permanently on)	Service required The yellow service indicator LED 4 lights up to indicate the tool needs servicing within the next 8 hours of use (brushes, lubrication and hammer mechanism sealing).

DeWALT Tool Tag Ready (Fig. A)

Optional Accessory

Your tool comes with tool tag mounting holes ⑨ and fasteners ⑫ for installing a DeWALT Tool Tag. You will need a T15 bit tip to install the tag.

 **WARNING:** Use only original fasteners. Longer screws increase the risk of electrical shock or damage to the tool.

The DeWALT Tool Tag is designed for tracking and locating professional power tools, equipment, and machines using the DeWALT Tool Connect™ app. For proper installation of the DeWALT Tool Tag refer to the DeWALT Tool Tag manual.

OPERATION

Instructions for Use

 **WARNING:** Always observe the safety instructions and applicable regulations.

 **WARNING:** To reduce the risk of serious personal injury, turn tool off and disconnect tool from power source before making any adjustments or removing/installing attachments or accessories. An accidental start-up can cause injury.

Proper Hand Position (Fig. A, E)

 **WARNING:** To reduce the risk of serious personal injury, ALWAYS use proper hand position as shown.

 **WARNING:** To reduce the risk of serious personal injury, ALWAYS hold securely in anticipation of a sudden reaction.

Proper hand position requires one hand on the side handle ② with the other hand on the main handle ⑤.

Performing an Application (Fig. A, B)

 **WARNING: TO REDUCE THE RISK OF PERSONAL INJURY, ALWAYS ensure workpiece is anchored or clamped firmly.**

NOTE: Operating temperature of this tool is 7 to 40° C. Using the tool outside of this temperature range will decrease the life of the tool.

1. Insert the appropriate chisel and rotate it by hand to lock it into the desired position. Refer to **Bit and Tool Holder**.
2. Adjust the side handle ② as necessary. Refer to **Mounting the Side Handle Assembly**.
3. Place the chisel on the desired location.
4. Turn on the breaker by pushing down on the ON/OFF switch ① on the side marked "1".
5. To turn off the breaker, push down on the ON/OFF switch on the side marked "0".

MAINTENANCE

Your power tool has been designed to operate over a long period of time with a minimum of maintenance. Continuous satisfactory operation depends upon proper tool care and regular cleaning.

 **WARNING:** To reduce the risk of serious personal injury, turn tool off and disconnect tool from power source before making any adjustments or removing/installing attachments or accessories. An accidental start-up can cause injury.

Lubrication

Your power tool requires no additional lubrication.

Cleaning

 **WARNING:** Electrical shock and mechanical hazard. Disconnect the electrical appliance from the power source before cleaning.

 **WARNING:** To ensure safe and efficient operation, always keep the electrical appliance and the ventilation slots clean.

 **WARNING:** Never use solvents or other harsh chemicals for cleaning the non-metallic parts of the tool. These chemicals may weaken the materials used in these parts. Use a cloth dampened only with water and mild soap. Never let any liquid get inside the tool; never immerse any part of the tool into a liquid.

Ventilation slots can be cleaned using a dry, soft non-metallic brush and/or a suitable vacuum cleaner. Do not use water or any cleaning solutions. Wear approved eye protection and an approved dust mask.

Optional Accessories

 **WARNING:** Since accessories, other than those offered by DeWALT, have not been tested with this product, use of such accessories with this tool could be hazardous. To reduce the risk of injury, only DeWALT recommended accessories should be used with this product.

Various types of SDS max® chisels are available as an option. Accessories and attachments used must be regularly lubricated around the SDS max® fitment.

Chiselling dust extraction system DWH051. Can be used with all DeWALT SDS max® chiselling hammers/breakers as well as 19 mm HEX chiselling hammers/breakers for dust-free chiselling. Consult your dealer for further information on the appropriate accessories.

Protecting the Environment

Separate collection. Products marked with this symbol must not be disposed of with normal household waste.



Products contain materials that can be recovered or recycled, reducing the demand for raw materials. Please recycle electrical products according to local provisions. Further information is available at www.2helpU.com.

SDS plus® and SDS max® are registered trademarks of Robert Bosch GmbH.

ROMPEDOR

D25881

¡Enhorabuena!

Ha elegido una herramienta DEWALT. Años de experiencia, innovación y un exhaustivo desarrollo de productos hacen que DEWALT sea una de las empresas más fiables para los usuarios de herramientas eléctricas profesionales.

Datos técnicos

		D25881
Tensión	V _{ca}	230
Tipo		1
Frecuencia	Hz	50
Potencia de entrada	W	1600
Golpes por minuto sin carga	bpm	1060–2160
Energía de impacto única (EPTA)	J	17,5
Botón regulador de velocidad		Sí
Posiciones botón velocidad variable		7
Posiciones del cincel		12
Anillo de extracción de polvo		DWH051
Portabrocas		SDS max [®]
Peso (incluida la empuñadura lateral)	kg	10,4

Valores de ruido y valores de vibración (suma vectores triaxiales) de acuerdo con la norma EN IEC 62841-2:6:

L _{PA} (nivel de presión sonora de emisión)	dB(A)	91
L _{WA} (nivel de potencia sonora)	dB(A)	99
K (incertidumbre para el nivel de sonido dado)	dB(A)	3

Desbaste/cincelado

Valor de emisión de vibraciones a_{h,Cheq} = m/s² 14,9

Incertidumbre K = m/s² 1,5

*Medida en la empuñadura lateral. La vibración de la empuñadura lateral es superior a la vibración de la empuñadura principal.

El nivel de emisión de vibraciones y/o ruido que figura en esta hoja de información ha sido medido de conformidad con una prueba normalizada prevista en las normas EN IEC 62841 y puede utilizarse para comparar herramientas entre sí. Puede usarse para una evaluación preliminar de exposición.

⚠️ ADVERTENCIA: El nivel de emisión de vibraciones y/o ruido declarado representa las principales aplicaciones de la herramienta. Sin embargo, si se utiliza la herramienta para distintas aplicaciones, con accesorios diferentes o mal mantenidos, la emisión de vibraciones y/o ruido puede variar. Esto puede aumentar considerablemente el nivel de exposición durante el periodo total de trabajo. Una valoración del nivel de exposición a las vibraciones y/o ruido también debería tener en cuenta las veces en que la herramienta está apagada o en funcionamiento pero sin realizar ningún trabajo. Esto puede reducir

considerablemente el nivel de exposición durante el periodo total de trabajo.

Identifique medidas de seguridad adicionales para proteger al operador de los efectos de las vibraciones y/o el ruido, como por ejemplo: efectuar el mantenimiento de la herramienta y los accesorios, mantener las manos calientes (relevante para las vibraciones) y organizar patrones de trabajo.

Declaración de conformidad CE

Directiva de máquinas



Rompedor D25881

DEWALT declara que los productos descritos en **Datos técnicos** son conformes a las siguientes normas:

2006/42/CE, EN62841-1:2015 +A11:2022, EN IEC 62841-2-6:2020 +A11:2020.

Rompedor eléctrico de hormigón (manual), conforme a la directiva 2000/14/CE m <=/= 15 kg, Anexo VIII; TÜV Rheinland LGA Products GmbH (0197), D-90431 Nürnberg, Alemania.

N.º de identificación de organismo notificado: 0197

L_{WA} (nivel de potencia acústica medida) dB 99

L_{WA} (nivel de potencia acústica garantizada) dB 105

Estos productos también cumplen las Directivas 2014/30/UE y 2011/65/UE. Si desea más información, póngase en contacto con DEWALT en la dirección indicada a continuación o bien consulte la parte posterior del manual.

El abajo firmante es responsable de la compilación del archivo técnico y realiza esta declaración en nombre de DEWALT.

Markus Rompel
Vicepresidente de Ingeniería, PTE-Europe
DEWALT, Richard-Klinger-Straße 11,
65510, Idstein, Alemania
30.04.2023



ADVERTENCIA: Para reducir el riesgo de lesiones, lea el manual de instrucciones.

Definiciones: normas de seguridad

Las siguientes definiciones describen el nivel de gravedad de las señales. Lea el manual y preste atención a estos símbolos.



PELIGRO: Indica una situación de peligro inminente, que si no se evita, **provocará la muerte o lesiones graves.**



ADVERTENCIA: Indica una situación de posible peligro que, si no se evita, **podría provocar la muerte o lesiones graves.**



ATENCIÓN: Indica una situación de posible peligro que, si no se evita, **puede provocar lesiones leves o moderadas.**

AVISO: Indica una práctica **no relacionada con las lesiones personales** que, de no evitarse, **puede ocasionar daños materiales.**



Indica riesgo de descarga eléctrica.



Indica riesgo de incendio.

ADVERTENCIAS DE SEGURIDAD GENERALES PARA HERRAMIENTAS ELÉCTRICAS



ADVERTENCIA: Lea todas las advertencias de seguridad, instrucciones, ilustraciones y especificaciones suministradas con esta herramienta eléctrica. El incumplimiento de las instrucciones que se indican a continuación puede causar descargas eléctricas, incendios y/o lesiones graves.

CONSERVE TODAS LAS ADVERTENCIAS E INSTRUCCIONES PARA FUTURAS CONSULTAS

El término "herramienta eléctrica" que aparece en las advertencias se refiere a la herramienta eléctrica que funciona a través de la red eléctrica (con cable) o a la herramienta eléctrica que funciona con batería (sin cable).

1) Seguridad en el Área de Trabajo

- Mantenga el área de trabajo limpia y bien iluminada.** Las áreas en desorden u oscuras pueden provocar accidentes.
- No utilice herramientas eléctricas en atmósferas explosivas, como ambientes donde haya polvo, gases o líquidos inflamables.** Las herramientas eléctricas originan chispas que pueden inflamar el polvo o los gases.
- Mantenga alejados a los niños y a las personas que estén cerca mientras utiliza una herramienta eléctrica.** Las distracciones pueden ocasionar que pierda el control.

2) Seguridad Eléctrica

- Los enchufes de las herramientas eléctricas deben corresponderse con la toma de corriente. No modifique nunca el enchufe de ninguna forma. No utilice ningún enchufe adaptador con herramientas eléctricas conectadas a tierra.** Los enchufes no modificados y las tomas de corriente correspondientes reducirán el riesgo de descarga eléctrica.
- Evite el contacto del cuerpo con superficies conectadas a tierra como tuberías, radiadores, cocinas económicas y frigoríficos.** Existe un mayor riesgo de descarga eléctrica si tiene el cuerpo conectado a tierra.
- No exponga las herramientas eléctricas a la lluvia ni a condiciones húmedas.** Si entra agua

a una herramienta eléctrica aumentará el riesgo de descarga eléctrica.

- No someta el cable de alimentación a presión innecesaria. No use nunca el cable para transportar, tirar de la herramienta eléctrica o desenchufarla. Mantenga el cable alejado del calor, aceite, bordes afilados y piezas en movimiento.** Los cables dañados o enredados aumentan el riesgo de descarga eléctrica.
- Cuando esté utilizando una herramienta eléctrica al aire libre, use un cable alargador adecuado para uso en exteriores.** La utilización de un cable adecuado para el uso en exteriores reduce el riesgo de descarga eléctrica.
- Si no puede evitar utilizar una herramienta eléctrica en un lugar húmedo, use un suministro protegido con un dispositivo de corriente residual.** El uso de un dispositivo de corriente residual reduce el riesgo de descarga eléctrica.

3) Seguridad Personal

- Manténgase alerta, esté atento a lo que hace y use el sentido común cuando utilice una herramienta eléctrica. No maneje una herramienta eléctrica cuando esté cansado o bajo los efectos de drogas, medicamentos o alcohol.** Un momento de falta de atención cuando se manejan las herramientas eléctricas puede ocasionar lesiones personales graves.
- Use un equipo protector personal. Utilice siempre protección ocular.** El uso del equipo protector como mascarillas antipolvo, calzado antideshlizante, casco o protección auditiva para condiciones apropiadas reducirá las lesiones personales.
- Evite la puesta en funcionamiento involuntaria. Asegúrese de que el interruptor esté en posición de apagado antes de conectar con la fuente de alimentación y/o la batería, de levantar o transportar la herramienta.** El transportar herramientas eléctricas con el dedo puesto en el interruptor o herramientas eléctricas activadoras que tengan el interruptor encendido puede provocar accidentes.
- Saque toda llave de ajuste o llave inglesa antes de encender la herramienta eléctrica.** Una llave inglesa u otra llave que se deje puesta en una pieza en movimiento de la herramienta eléctrica pueden ocasionar lesiones personales.
- No intente extender las manos demasiado. Mantenga un apoyo firme sobre el suelo y conserve el equilibrio en todo momento.** Esto permite un mejor control de la herramienta eléctrica en situaciones inesperadas.
- Vístase debidamente. No se ponga ropa suelta o joyas. Mantenga el pelo, la ropa y los guantes alejados de las piezas móviles.** La ropa suelta, las joyas y el pelo largo pueden quedar atrapados en las piezas en movimiento.

- g) **Si se suministran dispositivos para la conexión del equipo de extracción y recogida de polvo, asegúrese de que estén conectados y de que se usen adecuadamente.** El uso de equipo de recogida de polvo puede reducir los riesgos relacionados con el polvo.
- h) **No deje que la familiaridad adquirida con el uso frecuente de las herramientas le lleve a fiarse demasiado y a descuidar las principales normas de seguridad de la herramienta.** Los descuidos pueden causar lesiones graves en una fracción de segundo.

4) Uso y cuidado de las herramientas Eléctricas

- a) **No fuerce la herramienta eléctrica. Use la herramienta eléctrica correcta para su trabajo.** La herramienta eléctrica correcta funcionará mejor y con mayor seguridad si se utiliza de acuerdo con sus características técnicas.
- b) **No utilice la herramienta eléctrica si no puede encenderse y apagarse con el interruptor.** Toda herramienta eléctrica que no pueda controlarse con el interruptor es peligrosa y debe ser reparada.
- c) **Desconecte el enchufe de la fuente de alimentación y/o extraiga la batería de la herramienta eléctrica, si es desmontable, antes de realizar cualquier ajuste, cambiar accesorios o guardar las herramientas eléctricas.** Dichas medidas de seguridad preventivas reducen el riesgo de poner en marcha accidentalmente la herramienta eléctrica.
- d) **Guarde las herramientas eléctricas que no esté utilizando fuera del alcance de los niños y no permita que utilicen la herramienta eléctrica las personas que no estén familiarizadas con ella o con estas instrucciones.** Las herramientas eléctricas son peligrosas en manos de personas no capacitadas.
- e) **Ocúpese del mantenimiento de las herramientas eléctricas. Compruebe si hay desalineación o bloqueo de las piezas en movimiento, rotura de piezas y otras condiciones que puedan afectar el funcionamiento de la herramienta eléctrica. Si la herramienta eléctrica está dañada, llévela para que sea reparada antes de utilizarla.** Se ocasionan muchos accidentes por el mal mantenimiento de las herramientas eléctricas.
- f) **Mantenga las herramientas para cortar afiladas y limpias.** Hay menos probabilidad de que las herramientas para cortar con bordes afilados se bloqueen y son más fáciles de controlar.
- g) **Use la herramienta eléctrica, los accesorios y las brocas de la herramienta etc., conforme a estas instrucciones teniendo en cuenta las condiciones de trabajo y el trabajo que vaya a realizarse.** El uso de la herramienta eléctrica para operaciones que no sean las previstas puede ocasionar una situación peligrosa.
- h) **Mantenga todas las empuñaduras y superficies de agarre secas, limpias y libres de aceite y grasa.** Las empuñaduras y superficies de agarre resbaladizas

impiden el agarre y el control seguro de la herramienta en situaciones imprevistas.

5) Servicio

- a) **Lleve su herramienta eléctrica para que sea reparada por una persona cualificada para realizar las reparaciones que use sólo piezas de recambio idénticas.** Así se asegurará que se mantenga la seguridad de la herramienta eléctrica.

Advertencias de seguridad para martillos

- **Lleve protección acústica.** La exposición a los ruidos puede causar pérdida auditiva.
- **Utilice las empuñaduras auxiliares si han sido suministradas con la herramienta.** La pérdida de control puede provocar lesiones personales.
- **Sostenga la herramienta eléctrica por las superficies de agarre aisladas cuando realice una operación en la que la herramienta de corte pueda entrar en contacto con un cable oculto o con su propio cable.** El contacto de los accesorios de corte con un cable con tensión puede transmitir la tensión a las partes metálicas expuestas de la herramienta eléctrica y producir una descarga eléctrica al operador.

Instrucciones de seguridad adicionales para los martillos buriladores/rompedores

- **Utilice fijaciones u otro tipo de método para fijar y apoyar la pieza de trabajo en una plataforma estable.** Si sujeta la pieza con las manos o con su cuerpo estará inestable y puede perder el control.
- **Lleve gafas de seguridad u otro tipo de protección visual.** Las operaciones de percusión provocan el vuelo de astillas. Las partículas volantes pueden provocar daños oculares permanentes. Lleve una máscara antipolvo o un respirador para las aplicaciones que generen polvo. Puede que necesite protección acústica para la mayoría de los trabajos.
- **Mantenga un agarre firme en la herramienta en todo momento.** No intente operar esta herramienta sin sostenerla con ambas manos. Se recomienda usar siempre la empuñadura lateral. La operación de esta herramienta con una sola mano provocará la pérdida de control. Del mismo modo, el traspaso o el choque con materiales duros como las barras también pueden resultar peligrosos. Apriete la empuñadura con firmeza antes del uso.
- **No utilice esta herramienta durante largos periodos de tiempo.** Las vibraciones provocadas por la acción del taladro pueden resultar dañinas para sus brazos y manos. Utilice guantes para ofrecer una protección adicional y limite la exposición haciendo pausas frecuentes.
- **No reacondicione los accesorios usted mismo.** El reacondicionamiento de los cinceles debe ser efectuado por un especialista autorizado. Los accesorios mal reacondicionados podrían causar lesiones. Solo los cinceles ligeramente desgastados puede volverse a afilar mediante amolado.
- **No sobrecaliente la broca (cambio de color) al amolar un nuevo borde.** Los cinceles que se desgastan en modo

irregular deben volver a forjarse. No templar ni volver a templar el cincel.

- **Use guantes cuando utilice la herramienta o cambie las brocas.** Las piezas metálicas accesibles de la herramienta y las brocas alcanzan temperaturas extremadamente altas durante el funcionamiento. Los trozos pequeños del material roto pueden dañar las manos desnudas.
- **No apoye la herramienta eléctrica hasta que la broca se haya parado por completo.** Las brocas en movimiento pueden causar lesiones.
- **No golpee las brocas atascadas con un martillo para desatascarlas.** Los fragmentos de metal o las astillas de material pueden desatascarse y causar lesiones.
- **Mantenga el cable de alimentación alejado de la broca.** No se envuelva el cable alrededor de ninguna parte del cuerpo, esto puede causar lesiones personales por la pérdida de control. Los cables de alimentación dañados pueden causar descargas eléctricas.
- **Asegúrese de que no haya líneas de electricidad ni de gas en el área de trabajo.** Los daños en las líneas de electricidad o de gas ocultas pueden ocasionar lesiones por descarga eléctrica o explosión.
- **Cuando trabaje por encima del suelo, asegúrese de que la zona inferior esté despejada.** La caída de piezas puede causar lesiones a otras personas.
- **En climas fríos o si la unidad no se ha utilizado durante mucho tiempo, haga funcionar la unidad sin carga durante unos minutos antes de usarla.** Una carga elevada en condiciones de frío puede causar daños al disyuntor.
- **Compruebe que el cincel esté bien fijado antes de usar la herramienta.** Las piezas proyectadas pueden causar lesiones.

Reducción de la exposición al polvo

Antes de empezar a trabajar, compruebe la clase de riesgo del polvo que se producirá al trabajar.



ADVERTENCIA: Evite tocar o respirar el polvo pues puede ser perjudicial para la salud. El polvo generado al usar una herramienta eléctrica y realizando otras actividades de construcción contiene sustancias químicas, minerales o partículas conocidas por causar infecciones respiratorias, reacciones alérgicas, cáncer, defectos congénitos u otros daños reproductivos al usuario o a otras personas que se encuentren en el lugar.

- Este polvo puede generarse, por ejemplo, cuando se trabaja en maderas duras tales como haya o roble, pintura a base de plomo, hormigón, mampostería o piedras que contengan cuarzo.
- El material que contiene amianto puede ser manipulado solo por especialistas.
- Respete las normas vigentes en su país para los materiales con los que vaya a trabajar.
- Use un extractor de polvo o un sistema de extracción con una clase de protección aprobada oficialmente de conformidad con las normas de protección contra el polvo aplicables localmente y adecuado para el material en el que se vaya a trabajar.

- Capture las partículas de polvo resultantes directamente en la fuente y evite que se acumulen en el área circundante. Utilice accesorios de extracción adecuados para esta finalidad.

Medidas adicionales:

- Asegúrese de que el lugar de trabajo esté bien ventilado.
- Use un respirador apropiado para el tipo de polvo generado.

Riesgos residuales

Los siguientes riesgos son inherentes al uso de los martillos:

A pesar del cumplimiento de las normas de seguridad pertinentes y del uso de dispositivos de seguridad, existen determinados riesgos residuales que no pueden evitarse. Dichos riesgos son los siguientes:

- Deterioro auditivo.
- Riesgo de aplastamiento de los dedos al cambiar el accesorio.
- Riesgos para la salud causados al respirar el polvo que se produce cuando se trabaja con hormigón o mampostería.
- Riesgo de lesiones corporales por partículas flotantes en el aire.
- Riesgo de quemaduras producidas por los accesorios que se calientan durante el funcionamiento.
- Riesgo de lesión personal debido al uso prolongado.

Seguridad eléctrica

El motor eléctrico está concebido para un solo voltaje. Compruebe siempre que el voltaje suministrado corresponda al indicado en la placa de características.



Su herramienta DEWALT tiene doble aislamiento conforme a la norma EN62841, por lo que no se requiere conexión a tierra.

Si el cable de alimentación está dañado, debe reemplazarlo DEWALT o un servicio técnico autorizado, exclusivamente..

Uso de un alargador

En caso de que sea necesario utilizar un alargador, use uno de 3 conductores aprobado y apto para la potencia de esta herramienta (consulte los **Datos técnicos**). El tamaño mínimo del conductor es 1,5 mm²; la longitud máxima es 30 m.

Si utiliza un carrete de cable, desenrolle siempre el cable completamente.

Contenido del embalaje

El embalaje contiene:

- 1 Rompedor
- 1 Empuñadura lateral
- 1 Manual de instrucciones
- Compruebe que la herramienta, las piezas y los accesorios no hayan sufrido ningún daño durante el transporte.
- Tómese el tiempo necesario para leer íntegramente y comprender este manual antes de utilizar el producto.

Marcas sobre la herramienta

En la herramienta se muestran los siguientes pictogramas:



Antes de usarse, lea el manual de instrucciones.



Póngase protección para el oído.



Póngase protección para los ojos.

Posición del código de fecha (Fig. A)

El código de fecha de fabricación **11** está compuesto por los 4 dígitos del año, seguidos por los 2 dígitos de la semana, más los 2 dígitos del código de la fábrica.

Descripción (Fig. A)



ADVERTENCIA: Nunca altere la herramienta eléctrica ni ninguna de sus piezas. Podrían producirse lesiones personales o daños materiales.

- | | |
|---|---|
| 1 Interruptor de encendido/apagado | 8 Botón de control de velocidad |
| 2 Empuñadura lateral | 9 Orificios de montaje de la etiqueta de la herramienta |
| 3 Collarín de indicación de posición del cincel | 10 Atornillar para el montaje de la empuñadura lateral |
| 4 LED indicador de servicio | 11 Código de fecha |
| 5 Empuñadura principal | 12 Fijaciones (para etiqueta para herramientas DEWALT) |
| 6 Portabrocas | |
| 7 Manguito de bloqueo | |

Uso previsto

Su rompedor ha sido diseñado para aplicaciones profesionales de demolición, desbaste y cincelado en hormigón, ladrillo, piedra y otros materiales de mampostería.

NO use la herramienta en lugares húmedos ni en presencia de líquidos o gases inflamables.

Su rompedor es una herramienta eléctrica profesional.

NO permita que los niños toquen la herramienta. El uso de la herramienta por parte de operadores inexpertos requiere supervisión.

- **Niños pequeños y personas con discapacidad.** Este aparato no está destinado al uso por parte de niños pequeños o personas diversamente hábiles sin supervisión.
- Este producto no ha sido diseñado para ser utilizado por personas (incluyendo a niños) que posean discapacidades físicas, sensoriales o mentales o que carezcan de la experiencia, conocimiento o destrezas necesarias, salvo que estén supervisadas por una persona que se haga responsable de su seguridad. No deberá dejar nunca a los niños solos con este producto.

MONTAJE Y AJUSTES



ADVERTENCIA: Para disminuir el riesgo de lesiones personales graves, apague la herramienta y desconecte la batería antes de realizar ajuste alguno o de quitar o instalar acoplamientos o accesorios. La puesta en marcha accidental puede causar lesiones.

Broca y portabrocas



ADVERTENCIA: Peligro de quemaduras. **SIEMPRE** use guantes cuando cambie las brocas. Las piezas metálicas accesibles de la herramienta y las brocas alcanzan temperaturas extremadamente altas durante el funcionamiento. Los trozos pequeños del material roto pueden dañar las manos desnudas.

Colocación y extracción de los accesorios SDS max® (Fig. C)

Esta máquina utiliza los cinceles SDS max® (consulte el inserto de la Figura C para ver la sección transversal del vástago de una broca SDS max®).

1. Limpie el vástago de la broca.



ADVERTENCIA: No lubrique el vástago de la broca.

2. Tire hacia detrás del manguito de bloqueo **7** e introduzca el vástago de la broca.
3. Afloje el manguito de bloqueo y gire la broca ligeramente hasta que el manguito de bloqueo quede colocado en su posición.
4. Tire de la broca para comprobar que esté bien sujeta. Para la función de martillo, es necesario que la broca pueda moverse axialmente varios centímetros cuando está bloqueada en el portabrocas **6**.
5. Para retirar el vástago de la broca, tire hacia atrás el manguito de bloqueo y saque el vástago de la broca del portabrocas.

Indexar la posición de cincel (Fig. D)

El cincel puede ajustarse y fijarse en 12 posiciones diferentes.

1. Inserte el cincel como se ha descrito antes.
2. Gire el collarín del indicador de posición del cincel **3** en la dirección de la flecha hasta que el cincel quede en la posición deseada.

Empuñadura lateral (Fig. A–C)



ADVERTENCIA: Para reducir el riesgo de lesiones personales, utilice **SIEMPRE** la herramienta con la empuñadura lateral correctamente instalada. En caso contrario, la empuñadura lateral podría deslizarse durante el uso, con la consiguiente pérdida de control de la herramienta. Sostenga la herramienta con ambas manos para maximizar el control.

La empuñadura lateral **2** se fija en la parte frontal de la caja de velocidades y puede girarse 360°, para permitirle usar el aparato con la mano derecha o izquierda.

Montaje del conjunto de la empuñadura lateral (Fig. B, C)

1. Agrande la abertura en anillo **13** de la empuñadura lateral **2** girando el anillo de montaje de la empuñadura lateral **10** en sentido antihorario.
2. Deslice el conjunto en la boquilla de la herramienta por la apertura del anillo **13** y el collarín de graduación de posición **3**, atravesando el portabrocas **6** y el manguito de bloqueo **7**.
3. Gire la empuñadura lateral hasta alcanzar la posición deseada.
4. Bloquee el conjunto de montaje de la empuñadura lateral en su posición apretando bien el tornillo del montaje de la empuñadura lateral **10** girándolo en sentido horario para que el conjunto no gire.

Ajuste del control de velocidad (Fig. A)

El control de velocidad permite un control óptimo de la herramienta para lograr un cincelado preciso.

Gire la rueda del control de velocidad **8** hacia la posición deseada. Cuanto mayor sea el número, mayor será la energía del impacto. Con ajustes de la rueda de 1 (bajo) a 7 (potencia máxima), la herramienta es extremadamente versátil y se adapta a muchas aplicaciones diferentes.

Obtener el ajuste apropiado es una cuestión de experiencia.

- Cuando cincele materiales blandos y frágiles o cuando se requiera una rotura mínima, ajuste la rueda en 1 o 2 (bajo).
- Cuando rompa materiales duros, coloque la rueda en posición 7 (potencia máxima).

LED indicador de servicio (Fig. A)

Su rompedor tiene un LED indicador de servicio. Consulte la tabla para más información sobre la función de los LEDs.

Función de los LEDs	Descripción
 Amarillo (permanentemente en)	Se requiere servicio El LED indicador de servicio amarillo 4 se enciende para indicar que la herramienta necesita reparación dentro de las próximas 8 horas de uso (cepillos, lubricación y sellado del mecanismo del martillo).

Listo para etiqueta para herramientas DeWALT (Fig. A)

Accesorio opcional

La herramienta viene con orificios de montaje **9** y fijaciones **12** para instalar una etiqueta para herramientas DeWALT. Necesitará una broca T15 para colocar la etiqueta.



 **ADVERTENCIA:** Use solo fijaciones originales. Los tornillos más largos aumentan el riesgo de descarga eléctrica o daños a la herramienta.

La etiqueta para herramientas DeWALT ha sido diseñada para rastrear y localizar las herramientas eléctricas, los equipos y



las máquinas profesionales utilizando la aplicación DeWALT Tool Connect™. Para la instalación correcta de la etiqueta para herramientas DeWALT, consulte el manual de etiquetas para herramientas DeWALT.

FUNCIONAMIENTO

Instrucciones de uso

-  **ADVERTENCIA:** Respete siempre las instrucciones de seguridad y las normas aplicables.
-  **ADVERTENCIA:** Para disminuir el riesgo de lesiones personales graves, apague la herramienta y desconéctela de la fuente de alimentación antes de realizar ajuste alguno o de poner o quitar accoplamientos o accesorios. La puesta en marcha accidental puede causar lesiones.

Posición correcta de las manos (Fig. A, E)

-  **ADVERTENCIA:** Para reducir el riesgo de lesiones personales graves, tenga **SIEMPRE** las manos en una posición adecuada como la que se muestra.
-  **ADVERTENCIA:** Para reducir el riesgo de lesiones personales graves, sujete **SIEMPRE** bien la herramienta para prevenir una reacción repentina.

Para que la posición de las manos sea adecuada, una mano debe colocarse en la empuñadura lateral **2** y la otra en la empuñadura principal **5**.

Realizar un trabajo (Fig. A, B)

-  **ADVERTENCIA: PARA REDUCIR EL RIESGO DE LESIONES PERSONALES, COMPRUEBE SIEMPRE** que la pieza de trabajo esté bien anclada o fijada.

NOTA: La temperatura de funcionamiento de esta herramienta es de 7 a 40° C. El uso de la herramienta fuera de este rango de temperatura reduce la vida útil de la herramienta.

1. Introduzca el cincel adecuado y gírelo manualmente hasta hacia la posición deseada. Consulte **Broca y portabrocas**.
2. Ajuste la empuñadura lateral **2** según sea necesario. Consulte **Montaje del conjunto de la empuñadura lateral**.
3. Coloque el cincel en el lugar que desee.
4. Encienda el rompedor empujando hacia abajo el interruptor de encendido/apagado **1** en el lado marcado "1".
5. Para apagar el rompedor, empuje hacia abajo el interruptor de encendido/apagado en el lado marcado "0".

MANTENIMIENTO

Su herramienta eléctrica ha sido diseñada para funcionar mucho tiempo con un mínimo de mantenimiento. Que siga funcionando satisfactoriamente depende del buen cuidado de la herramienta y de su limpieza periódica.

-  **ADVERTENCIA:** Para disminuir el riesgo de lesiones personales graves, apague la herramienta y desconéctela de la fuente de alimentación antes de realizar ajuste alguno o de poner o quitar accoplamientos o accesorios. La puesta en marcha accidental puede causar lesiones.

Lubricación

Su herramienta eléctrica no requiere lubricación adicional.

Limpieza



ADVERTENCIA: Descarga eléctrica y peligro mecánico.

Desconecte el aparato eléctrico de la fuente de alimentación antes de limpiarlo.



ADVERTENCIA: Para garantizar un funcionamiento seguro y eficiente, mantenga siempre limpios el aparato eléctrico y las ranuras de ventilación.



ADVERTENCIA: Nunca utilice disolventes ni otros productos químicos agresivos para limpiar las piezas no metálicas de la herramienta. Estos productos químicos pueden debilitar los materiales utilizados en tales piezas. Use un paño humedecido solo con agua y jabón suave. Nunca permita que entre ningún líquido en la herramienta ni sumerja ninguna parte de la misma en ningún líquido.

Las ranuras de ventilación pueden limpiarse con un cepillo no metálico suave y seco y/o una aspiradora adecuada. No use agua ni otros líquidos limpiadores. Use protección ocular y una mascarilla antipolvo aprobadas.

Accesorios opcionales



ADVERTENCIA: Puesto que los accesorios que no son suministrados por DEWALT no han sido sometidos a pruebas con este producto, su uso con esta herramienta podría ser peligroso. Para disminuir el riesgo de lesiones, con este producto se deben usar exclusivamente los accesorios recomendados por DEWALT.

Hay varios tipos de cinceles SDS max® opcionales. Los accesorios y acoplamientos deben usarse debidamente lubricados alrededor de la guarnición SDS max®.

Sistema de extracción de polvo de cincelado DWH051. Se puede utilizar con todos los martillos/rompedores de cincelado DEWALT SDS max® y con los martillos/rompedores de cincelado hexagonales de 19 mm para un cincelado sin polvo.

Consulte a su distribuidor para obtener más información acerca de los accesorios adecuados.

Protección del medioambiente



Recogida selectiva. Los productos marcados con este símbolo no se deben desechar con la basura doméstica normal.

Los productos que contienen materiales que se pueden recuperar o reciclar reducen la demanda de materias primas. Recicle los productos eléctricos de conformidad con las normas locales. Puede obtener más información en www.2helpU.com.

SDS plus® y SDS max® son marcas comerciales registradas de Robert Bosch GmbH.

BURINEUR DÉMOLISSEUR

D25881

Félicitations !

Vous avez choisi un outil DEWALT. Des années d'expérience, de développement de produits et d'innovation ont fait de DEWALT l'un des partenaires les plus fiables pour les utilisateurs d'outils électriques professionnels.

Caractéristiques techniques

		D25881
Tension	V _{ca}	230
Type		1
Fréquence	Hz	50
Puissance absorbée	A	1600
Frappe à vide par minute	bpm	1060–2160
Force de frappe unique (EPTA)	J	17,5
Molette Variateur de vitesse		Oui
Positions de la molette variateur de vitesse		7
Positions du burin		12
Carter pour l'extraction de la poussière		DWH051
Porte-outil		SDS max [®]
Poids (avec la poignée latérale)	kg	10,4

Valeurs sonores et valeurs des vibrations (somme vectorielle triaxiale) selon la norme IEC 62841-2-6:

L _{PA} (niveau de pression sonore émis)	dB(A)	91
L _{WA} (niveau de puissance sonore)	dB(A)	99
K (incertitude pour le niveau sonore donné)	dB(A)	3

Écaillage/Burinage

Valeur des vibrations émises a _{h,Cheq} =	m/s ²	14,9
Incertitude K =	m/s ²	1,5

*Mesuré au niveau de la poignée latérale. Les vibrations au niveau de la poignée latérale sont plus élevées qu'au niveau de la poignée centrale.

Le niveau sonore et/ou de vibrations émis indiqué dans ce feuillet d'informations a été mesuré conformément à une méthode de test normalisée établie dans par les normes EN IEC 62841 et il peut être utilisé pour comparer un outil à un autre. Il peut également être utilisé pour effectuer une évaluation préliminaire de l'exposition.

AVERTISSEMENT : le niveau sonore et/ou de vibrations émis déclaré correspond aux applications principales de l'outil. Cependant, si l'outil est utilisé pour des applications différentes, avec des accessoires différents ou qu'il est mal entretenu, le niveau sonore et/ou de vibrations émis peut varier. Ces éléments peuvent augmenter considérablement le niveau d'exposition sur la durée totale de travail.

Toute estimation du degré d'exposition aux vibrations et/ou au bruit doit également prendre en compte les heures où l'outil est éteint ou lorsqu'il est en marche sans effectuer

aucune tâche. Ces éléments peuvent sensiblement réduire le niveau d'exposition sur la durée totale de travail.

Identifiez et déterminez les mesures de sécurité supplémentaires pouvant protéger l'utilisateur des effets des vibrations et/ou du bruit, comme par exemple l'entretien de l'outil et des accessoires, le fait de conserver les mains au chaud (pertinent pour les vibrations) et d'organiser les méthodes de travail.

Déclaration de conformité CE

Directive Machines



Burineur démolisseur D25881

DEWALT certifie que les produits décrits dans la section **Caractéristiques techniques** sont en conformité avec : 2006/42/CE, EN62841-1:2015+A11:2022, EN IEC 62841-2-6:2020 +A11:2020.

2000/14/CE Brise béton électrique (à main), m < /= 15kg, Annexe VIII ; TÜV Rheinland LGA Products GmbH (0197), D-90431 Nürnberg, Germany

N° d'identification de l'organisme mandaté : 0197

L_{WA} (niveau de puissance sonore mesuré) dB 99

L_{WA} (niveau de puissance sonore garanti) dB 105

Ces produits sont également conformes aux directives 2014/30/UE et 2011/65/UE. Pour obtenir plus de précisions, veuillez contacter DEWALT à l'adresse suivante ou consulter la dernière page de la notice.

Le soussigné est responsable de la compilation du dossier technique et il fait cette déclaration au nom de DEWALT.

Markus Rompel
Vice-Président Ingénierie, PTE- Europe
DEWALT, Richard- Klinger- Straße 11,
65510, Idstein, Allemagne
30.04.2023



AVERTISSEMENT : afin de réduire le risque de blessure, lisez le manuel d'instruction.

Définitions : consignes de sécurité

Les définitions ci-dessous décrivent le niveau de gravité de chaque mot signalétique. Lisez le manuel de l'utilisateur et soyez attentif à ces symboles.



DANGER : indique une situation dangereuse imminente qui, si elle n'est pas évitée, entraînera des **blessures graves ou mortelles**.



AVERTISSEMENT : indique une situation dangereuse potentielle qui, si elle n'est pas évitée, **pourrait entraîner des blessures graves ou mortelles**.



ATTENTION : indique une situation dangereuse potentielle qui, si elle n'est pas évitée, **pourrait entraîner des blessures minimes ou modérées**.

AVIS : indique une pratique ne **posant aucun risque de dommages corporels**, mais qui par contre, si rien n'est fait pour l'éviter, **pourrait poser des risques de dommages matériels**.



Indique un risque d'électrocution.



Indique un risque d'incendie.

CONSIGNES DE SÉCURITÉ GÉNÉRALES PROPRES AUX OUTILS ÉLECTRIQUES



AVERTISSEMENT : veuillez lire tous les avertissements de sécurité, toutes les instructions, illustrations et spécifications fournies avec cet outil électrique. Le non respect des instructions listées ci-dessous peut conduire à des chocs électriques, des incendies et/ou de graves blessures.

CONSERVER TOUTES CES DIRECTIVES ET CONSIGNES À TITRE DE RÉFÉRENCE

Le terme « outil électrique » mentionné dans les avertissements ci-après se rapporte aux outils alimentés sur secteur (avec fil) ou par piles (sans fil).

1) Sécurité – Aire de Travail

- Maintenir l'aire de travail propre et bien éclairée.** Les lieux sombres ou encombrés sont propices aux accidents.
- Ne pas utiliser un outil électrique dans un milieu déflagrant, comme en présence de liquides, gaz ou poussières inflammables.** Les outils électriques peuvent produire des étincelles qui pourraient enflammer toute émanation ou poussière ambiante.
- Maintenir à l'écart les enfants, ou toute autre personne, lors de l'utilisation d'un outil électrique.** Toute distraction pourrait faire perdre la maîtrise de l'appareil.

2) Sécurité – Électricité

- La fiche électrique de l'outil doit correspondre à la prise murale. Ne modifier la fiche en aucune façon. Ne pas utiliser de fiche d'adaptation avec un outil électrique mis à la terre (masse).** L'utilisation de fiches d'origine et de prises appropriées réduira tout risque de décharges électriques.
- Éviter tout contact corporel avec des éléments mis à la terre comme : tuyaux, radiateurs, cuisinières ou réfrigérateurs.** Les risques de décharges électriques augmentent lorsque le corps est mis à la terre.
- Ne pas exposer les outils électriques à la pluie ou à l'humidité.** Tout contact d'un outil électrique avec un liquide augmente les risques de décharges électriques.
- Ne pas utiliser le cordon de façon abusive. Ne jamais utiliser le cordon pour transporter, tirer**

ou débrancher un outil électrique. Protéger le cordon de toute source de chaleur, de l'huile, et de tout bord tranchant ou pièce mobile. Les cordons endommagés ou emmêlés augmentent les risques de décharges électriques.

- En cas d'utilisation d'un outil électrique à l'extérieur, utiliser systématiquement une rallonge conçue à cet effet.** Cela diminuera tout risque de décharges électriques.
- Si on ne peut éviter d'utiliser un outil électrique en milieu humide, utiliser un circuit protégé par un dispositif de courant résiduel (RCD).** Cela réduira tout risque de décharges électriques.

3) Sécurité Individuelle

- Rester systématiquement vigilant et faire preuve de jugement lorsqu'on utilise un outil électrique. Ne pas utiliser d'outil électrique en cas de fatigue ou sous l'influence de drogues, d'alcool ou de médicaments.** Tout moment d'inattention pendant l'utilisation d'un outil électrique comporte des risques de dommages corporels graves.
- Porter un équipement de protection individuel. Porter systématiquement un dispositif de protection oculaire.** Le fait de porter un masque anti-poussières, des chaussures antidérapantes, un casque de sécurité ou un dispositif de protection auditive, lorsque la situation le requiert, réduira les risques de dommages corporels.
- Prévenir tout démarrage accidentel. S'assurer que l'interrupteur est en position d'arrêt avant de brancher l'outil sur le secteur et/ou à la batterie, ou de le ramasser ou le transporter.** Transporter un outil le doigt sur l'interrupteur ou brancher un outil électrique alors que l'interrupteur est en position de marche invite les accidents.
- Retirer toute clé de réglage avant de démarrer l'outil.** Une clé laissée sur une pièce rotative d'un outil électrique comporte des risques de dommages corporels.
- Adopter une position stable. Maintenir les pieds bien ancrés au sol et conserver son équilibre en permanence.** Cela permettra de mieux maîtriser l'outil électrique en cas de situations imprévues.
- Porter des vêtements appropriés. Ne porter aucun vêtement ample ou bijou. Maintenir cheveux, vêtements et gants à l'écart des pièces mobiles, car ils pourraient s'y faire prendre.**
- Lorsqu'un dispositif de connexion à un système de dépoussiérage ou d'élimination est fourni, s'assurer qu'il est branché et utilisé correctement.** L'utilisation de ces dispositifs peut réduire les risques engendrés par les poussières.
- Ne pensez pas être à ce point familiarisé avec l'outil après l'avoir utilisé à de nombreuses reprises, au point de ne plus rester vigilant et d'en oublier les consignes de sécurité.** Toute action imprudente peut engendrer de graves blessures en une fraction de seconde.

4) Utilisation et Entretien des Outils Électriques

- a) **Ne pas forcer un outil électrique. Utiliser l'outil approprié au travail en cours.** L'outil approprié effectuera un meilleur travail, de façon plus sûre et à la vitesse pour laquelle il a été conçu.
- b) **Ne pas utiliser un outil électrique dont l'interrupteur est défectueux.** Tout appareil dont l'interrupteur est défectueux est dangereux et doit être réparé.
- c) **Débranchez la prise du secteur et/ou retirez le bloc-batterie, s'il est amovible, de l'outil électrique avant d'effectuer tout réglage, de changer un accessoire ou de ranger l'outil électrique.** Ces mesures de sécurité préventives réduisent le risque de démarrage accidentel de l'outil électrique.
- d) **Après utilisation, ranger les outils électriques hors de portée des enfants et ne permettre à aucune personne non familière avec son fonctionnement (ou sa notice d'instructions) de l'utiliser.** Les outils peuvent être dangereux entre des mains inexpérimentées.
- e) **Entretien des outils électriques. Vérifier les pièces mobiles pour s'assurer qu'elles sont bien alignées et tournent librement, qu'elles sont en bon état et ne sont affectées d'aucune condition susceptible de nuire au bon fonctionnement de l'outil. En cas de dommage, faire réparer l'outil électrique avant toute nouvelle utilisation.** De nombreux accidents sont causés par des outils mal entretenus.
- f) **Maintenir tout organe de coupe propre et bien affûté.** Les outils de coupe bien entretenus et affûtés sont moins susceptibles de se coincer et sont plus faciles à contrôler.
- g) **Utiliser un outil électrique, ses accessoires, mèches, etc., conformément aux présentes directives et suivant la manière prévue pour ce type particulier d'outil électrique, en tenant compte des conditions de travail et de la tâche à effectuer.** L'utilisation d'un outil électrique à des fins autres que celles prévues est potentiellement dangereuse.
- h) **Maintenez toutes les poignées et surfaces de préhension sèches, propres et exemptes d'huile et de graisse.** Des poignées et des surfaces de préhension glissantes ne permettent pas de manipuler et de contrôler l'outil correctement en cas de situations inattendues.

5) Réparation

- a) **Faire entretenir les outils électriques par un réparateur qualifié en n'utilisant que des pièces de rechange identiques.** Cela permettra de préserver l'intégrité de l'outil électrique et la sécurité de l'utilisateur.

Avertissements de sécurité propres aux marteaux

- **Portez des protections auditives.** L'exposition au bruit peut occasionner une perte d'audition.
- **Utilisez les poignées auxiliaires, quand elles sont fournies avec l'outil.** La perte de contrôle peut provoquer des blessures.

- **Tenez l'outil électrique par ses surfaces de préhension isolées lorsque vous réalisez une opération pendant laquelle l'organe de coupe peut entrer en contact avec des fils cachés ou son propre cordon.** Tout contact de l'accessoire de coupe avec un fil sous tension peut mettre les parties métalliques exposées de l'outil sous tension et occasionner une décharge électrique à l'utilisateur.

Consignes de sécurité supplémentaires pour les burineurs/marteaux perforateurs

- **Utilisez des pinces ou tout autre moyen pratique pour fixer et soutenir l'ouvrage sur une plateforme stable.** Tenir l'ouvrage à la main ou contre votre corps le rend instable et peut conduire à une perte de contrôle.
- **Portez des lunettes de protection ou une autre protection oculaire.** Les opérations de martelage peuvent occasionner la projection d'éclats. Les particules projetées peuvent occasionner des lésions oculaires permanentes. Veillez à porter un masque anti-poussière ou un appareil respiratoire si les opérations génèrent de la poussière. Une protection auditive est nécessaire pour la plupart des opérations.
- **Veillez à toujours tenir l'outil fermement.** Ne tentez pas d'utiliser cet outil d'une seule main. Il est recommandé de toujours utiliser la poignée latérale. L'utilisation de cet outil à une seule main entraîne une perte de contrôle. La perforation ou la rencontre avec des matériaux durs comme des fers à béton peut également être dangereuse. Serrez solidement la poignée latérale avant l'utilisation.
- **N'utilisez pas cet outil de façon prolongée.** Les vibrations provoquées par l'action du marteau peuvent être néfastes pour vos mains et vos bras. Portez des gants pour les amortir et limitez l'exposition en faisant régulièrement des pauses.
- **Ne remettez pas les accessoires en état vous-même.** La remise en état des burins doit être réalisée par un spécialiste qualifié. Les accessoires mal remis à neuf peuvent provoquer des blessures. Il n'y a que les burins légèrement usés qui puissent être réaffûtés en les meulant.
- **Ne laissez pas la mèche surchauffer (décoloration) pendant sa rectification.** Les burins trop usés doivent être refoirés. Ne redressez pas et ne retrempez pas le burin.
- **Portez des gants pour utiliser l'outil ou pour changer les mèches.** Les parties métalliques accessibles de l'outil et les mèches peuvent devenir extrêmement chaudes pendant l'utilisation. Les petits éclats de matière peuvent vous blesser les mains si vous ne portez pas de gants.
- **Ne posez jamais l'outil avant que la mèche ne soit complètement arrêtée.** Les mèches encore en mouvement peuvent occasionner des blessures.
- **Ne tapez jamais sur les mèches avec un marteau pour les déloger.** Des fragments de métal ou des copeaux de matière pourraient se détacher et occasionner des blessures.
- **Maintenez le cordon électrique éloigné de l'embout.** N'enroulez pas le cordon autour d'une quelconque partie de votre corps car cela pourrait occasionner une perte de contrôle et des blessures. Les cordons endommagés peuvent occasionner des décharges électriques.

- **Veillez à ce qu'il n'y ait aucune ligne électrique ou conduite de gaz dans la zone de travail.** L'endommagement de lignes électriques ou de conduites de gaz peut occasionner des blessures par décharge électrique ou explosion.
- **Si vous travaillez en hauteur, veillez à ce l'espace en dessous soit dégagé.** La chute de pièces peut blesser les personnes à proximité.
- **Par temps froid ou si la machine n'a pas été utilisée pendant une longue période, faites-le tourner à vide quelques minutes avant de l'utiliser.** Une charge élevée de froid peut endommager le marteau-piqueur.
- **Veillez à ce que le burin soit bien fixé avant d'utiliser l'outil.** L'éjection d'une pièce peut occasionner des blessures.

Réduire l'exposition à la poussière

Avant de commencer à travailler, contrôlez la classe de risque de la poussière que votre intervention pourrait générer.



AVERTISSEMENT : évitez de toucher ou de respirer la poussière car elle peut être nocive. La poussière générée par l'utilisation d'un outil électrique ou par d'autres activités peut contenir des substances chimiques, des minéraux ou des particules, connus pour provoquer des infections respiratoires, des réactions allergiques, des cancers, des anomalies congénitales ou d'autres troubles de l'appareil reproducteur, à l'utilisateur et aux personnes à proximité.

- Cette poussière peut, par exemple, être générée en travaillant sur des bois durs comme le hêtre ou le chêne, sur de la peinture au plomb, du béton, des matériaux de maçonnerie ou de la pierre contenant du quartz.
- Les matériaux contenant de l'amiante ne peuvent être manipulés que par des spécialistes.
- Respectez la réglementation relative aux matières sur lesquelles vous intervenez et pertinente dans votre pays.
- Utilisez un extracteur de poussière ou un système d'aspiration avec le bon indice de protection, conformes votre réglementation sur la protection contre la poussière locale et adaptés pour la matière sur laquelle vous travaillez.
- Capturez les particules de poussière directement à la source et évitez qu'elles ne se dispersent. Utilisez des accessoires d'extraction adaptés.

Mesures supplémentaires :

- Veillez à ce que l'espace de travail soit correctement aéré.
- Portez un appareil respiratoire adapté au type de poussière généré.

Risques résiduels

Les risques suivants sont inhérents à l'utilisation des marteaux : Malgré le respect de toutes les réglementations pertinentes sur la sécurité et la mise en œuvre de dispositifs de sécurité, certains risques résiduels ne peuvent pas être évités. Ils comprennent :

- Les troubles de l'ouïe.
- Le risque de se coincer les doigts lors du remplacement de l'accessoire.

- Risques pour la santé dus à l'inhalation de la poussière émise lors des interventions dans le béton et/ou les matériaux de maçonnerie.
- Les risques de blessures dus à la projection de particules.
- Les risques de brûlures dus à des accessoires ayant chauffé pendant leur fonctionnement.
- Les risques de blessures dus à une utilisation prolongée.

Sécurité électrique

Le moteur électrique a été conçu pour fonctionner à une tension unique. Assurez-vous toujours que l'alimentation électrique correspond à la tension mentionnée sur la plaque signalétique.



Votre outil DEWALT dispose d'une double isolation, conformément à la norme EN62841. Il ne nécessite donc aucune liaison à la terre.

Si le cordon d'alimentation est endommagé, il ne peut être remplacé que par DEWALT ou l'un de leur prestataire de service agréé.



Toujours utiliser la fiche prescrite lors du remplacement du câble d'alimentation.

Type 11 pour la classe II (Isolation double) – outils

Type 12 pour la classe I (Conducteur de terre) – outils



En cas d'utilisation à l'extérieur, connecter les outils portatifs à un disjoncteur FI.

Utiliser une rallonge

Si une rallonge est nécessaire, utilisez une rallonge à trois conducteurs adaptée à la puissance absorbée de cet outil (consultez les **Caractéristiques techniques**). La taille minimum du conducteur doit être de 1,5 mm² ; la longueur maximum est de 30 m.

Si vous utilisez un enrouleur de câble, déroulez toujours le câble complètement.

Contenu de l'emballage

L'emballage contient :

- 1 Burineur démolisseur
- 1 Poignée latérale
- 1 Notice d'utilisation
- Vérifiez que l'outil et ses pièces ou accessoires n'ont pas été endommagés pendant le transport.
- Prenez le temps de lire intégralement cette notice et de parfaitement la comprendre avant l'utilisation.

Étiquettes sur l'appareil

On trouve les diagrammes suivants sur l'outil :



Lire la notice d'instructions avant toute utilisation.



Porter un dispositif de protection auditive.



Porter un dispositif de protection oculaire.

Emplacement du code date (Fig. A)

Le code de la date de fabrication **11** est composé de l'année en 4 chiffres, suivie de la semaine en 2 chiffres, suivie de 2 chiffres représentant le code de l'usine.

Présentation (Fig. A)

 **AVERTISSEMENT** : ne modifiez jamais l'appareil électrique ni aucune de ses pièces. Il existe sinon un risque de blessures ou de dommages.

- | | |
|---|---|
| 1 Interrupteur Marche/Arrêt | 8 Molette de contrôle de la vitesse |
| 2 Poignée latérale | 9 Trous pour installer une balise d'outil |
| 3 Bague de réglage de la position du burin | 10 Vis pour la fixation de la poignée auxiliaire |
| 4 Voyant de service | 11 Code date |
| 5 Poignée principale | 12 Fixations (pour balise d'outil DEWALT) |
| 6 Porte-outil | |
| 7 Manchon de verrouillage | |

Utilisation prévue

Votre burineur/démolisseur a été conçu pour les opérations professionnelles de démolition, de burinage et de ciselage dans le béton, la brique, la pierre et d'autres matériaux de construction.

N'UTILISEZ PAS la machine dans des environnements humides ou en présence de liquides ou de gaz inflammables.

Votre burineur/démolisseur est un outil électrique professionnel.

NE LAISSEZ PAS les enfants entrer en contact avec l'outil. Les utilisateurs inexpérimentés doivent être surveillés quand ils utilisent cet outil.

- **Jeunes enfants et personnes infirmes.** Cet appareil n'est pas destiné à être utilisé par de jeunes enfants ou des personnes infirmes sans surveillance.
- Ce produit n'est pas destiné à être utilisé par des personnes (y compris les enfants) aux capacités physiques, sensorielles ou intellectuelles réduites ou qui manquent d'expérience, de connaissances ou d'aptitudes, à moins qu'elles ne soient surveillées par une personne responsable de leur sécurité. Ne laissez jamais les enfants seuls avec ce produit.

MONTAGE ET RÉGLAGES

 **AVERTISSEMENT** : afin de réduire tout risque de graves blessure, éteignez et débranchez l'outil de la source d'alimentation électrique, avant d'effectuer toute opération de réglage ou de retirer/installer toute équipement ou accessoire. Un démarrage accidentel peut occasionner des blessures.

Mèche et porte-outil

 **AVERTISSEMENT** : risque de brûlures. Portez **TOUJOURS** des gants pour changer les embouts. Les parties métalliques accessibles de l'outil et les mèches peuvent devenir extrêmement chaudes pendant l'utilisation. Les petits éclats de matière peuvent vous blesser les mains si vous ne portez pas de gants.

Insérez et retirez des accessoires SDS max® (Fig. C)

Cette machine utilise des burins SDS max® (consultez l'encadré de la Figure C pour connaître les dimensions d'une tige de mèche SDS max®).

1. Nettoyez la tige de la mèche.

 **AVERTISSEMENT** : ne lubrifiez pas les tiges des mèches.

2. Rétractez le manchon de verrouillage **7** et insérez la tige de la mèche.
3. Relâchez le manchon de verrouillage et tournez légèrement la mèche jusqu'à ce que le manchon de verrouillage s'enclenche en position.
4. Tirez sur la mèche pour vérifier qu'elle est correctement verrouillée. La fonction Martelage nécessite que la mèche puisse se déplacer sur son axe de plusieurs centimètres lorsqu'elle est verrouillée dans le porte-outil **6**.
5. Pour retirer la tige de la mèche tirez le manchon de verrouillage vers l'arrière et sortez la tige de la mèche du porte-outil.

Régler la position du burin (Fig. D)

Le burin peut être positionné et verrouillé dans 12 positions différentes.

1. Insérez le burin de la façon décrite plus haut.
2. Tournez la bague de réglage de la position du burin **3** dans le sens de la flèche jusqu'à ce que le burin soit dans la position voulue.

Poignée latérale (Fig. A–C)

 **AVERTISSEMENT** : afin de réduire le risque de blessures, veillez à **TOUJOURS** utiliser l'outil avec la poignée latérale correctement installée. Si la poignée latérale n'est pas bien installée, elle peut glisser pendant l'utilisation de l'outil ce qui pourrait occasionner une perte de contrôle. Tenez l'outil à deux mains afin d'en maximiser la maîtrise.

La poignée latérale **2** se fixe sur l'avant du carter d'engrenages et elle peut être pivotée à 360° pour permettre une utilisation de la main droite ou de la gauche.

Installer la poignée latérale Ensemble (Fig. B, C)

1. Agrandissez l'ouverture de la bague **13** de la poignée latérale **2** en tournant la vis de fixation de la poignée **10** dans le sens inverse des aiguilles d'une montre.
2. Glissez l'ensemble sur le nez de l'outil, à travers l'ouverture de la bague **13** et sur le collier de positionnement du burin **3**, au-delà du porte-outil **6** et du manchon de verrouillage **7**.
3. Tournez l'ensemble Poignée latérale dans la position voulue.
4. Verrouillez l'ensemble Poignée latérale en place en serrant fermement la vis pour la poignée latérale **10** dans le sens des aiguilles d'une montre jusqu'à ce que l'ensemble ne tourne plus.

Régler le contrôle de la vitesse (Fig. A)

Contrôler la vitesse permet de maîtriser l'outil au mieux pour un burinage plus précis.

Tournez la molette de contrôle de la vitesse **8** jusqu'au niveau voulu. Plus le chiffre est grand, plus la puissance de frappe est élevée. Grâce à ses positions de réglage de 1 (bas) à 7 (pleine puissance), l'outil est extrêmement polyvalent. Il peut s'adapter à de nombreuses applications différentes.

Le bon réglage est une question d'expérience, par exemple :

- Si vous burinez des matériaux tendres et cassants ou lorsqu'un décollement minimum est requis, positionnez la molette sur 1 ou 2 (vitesse basse) ;
- Pour briser des matériaux plus durs, réglez la molette sur 7 (pleine puissance).

Voyant de service (Fig. A)

Votre burineur démolisseur intègre un voyant de service. Consultez le tableau pour obtenir plus d'informations sur le fonctionnement du voyant.

Fonction LED	Descriptif
 Jaune (allumé en fixe)	Maintenance nécessaire Le voyant de service jaune 4 s'allume pour indiquer que l'outil doit être révisé d'ici les 8 prochaines heures d'utilisation (balais, lubrification, étanchéité du mécanisme de martelage).

Prêt pour accueillir une balise d'outil DeWALT (Fig. A)

Accessoire en option

Votre outil est équipé de trous de fixation **9** et de fixations **12**, prévus pour installer une balise d'outil DeWALT. Vous aurez besoin d'un embout de tournevis T15 pour installer la balise.

 **AVERTISSEMENT** : n'utilisez que des fixations d'origine. Les vis plus longues augmentent le risque de décharges électriques ou d'endommagement de l'outil.

La balise d'outil DeWALT a été conçue pour suivre et localiser les outils électriques, les équipements et les machines professionnels grâce à l'application DeWALT Tool Connect™. Pour installer correctement la balise d'outil DeWALT, consultez le manuel Balise d'outil DeWALT.

FONCTIONNEMENT

Instructions pour l'utilisation

 **AVERTISSEMENT** : respectez toujours les consignes de sécurité et la réglementation applicable.

 **AVERTISSEMENT** : pour réduire tout risque de dommages corporels graves, arrêter et débrancher l'outil avant tout réglage ou avant de retirer ou installer toute pièce ou tout accessoire. Tout démarrage accidentel pourrait causer des dommages corporels.

Position appropriée des mains (Fig. A, E)

 **AVERTISSEMENT** : afin de réduire le risque de blessure corporelle grave, utilisez **TOUJOURS** la position des mains appropriée comme illustré.

 **AVERTISSEMENT** : afin de réduire le risque de blessure grave, tenez **TOUJOURS** solidement en prévision d'une réaction soudaine.

Une position des mains appropriée nécessite une main sur la poignée latérale **2** avec l'autre main sur la poignée principale **5**.

Exécuter une tâche (Fig. A, B)

 **AVERTISSEMENT** : AFIN DE RÉDUIRE LE RISQUE DE BLESSURES, VEILLEZ TOUJOURS à ce que l'ouvrage soit correctement immobilisé ou fixé.

REMARQUE : la température de service de cet outil est comprise entre 7 et 40° C. Utiliser l'outil en dehors de cette plage de températures peut réduire sa durée de vie.

1. Insérez le bon burin et tournez-le à la main pour le verrouiller dans la position voulue. Consultez la section **Mèche et porte-outil**.
2. Réglez la poignée latérale **2** au besoin. Consultez la section **Installer l'ensemble Poignée latérale**.
3. Placez le burin à l'emplacement voulu.
4. Mettez le démolisseur en marche en appuyant sur l'interrupteur Marche/Arrêt **1**, côté marqué "1".
5. Pour éteindre le démolisseur, enfoncez l'interrupteur Marche/Arrêt, côté marqué "0".

MAINTENANCE

Votre outil électrique a été conçu pour fonctionner longtemps avec un minimum de maintenance. Le fonctionnement continu et satisfaisant de l'outil dépendra d'une maintenance adéquate et d'un nettoyage régulier.

 **AVERTISSEMENT** : pour réduire tout risque de dommages corporels graves, arrêter et débrancher l'outil avant tout réglage ou avant de retirer ou installer toute pièce ou tout accessoire. Tout démarrage accidentel pourrait causer des dommages corporels.

Lubrification

Votre outil électrique ne requiert aucune lubrification additionnelle.

Nettoyage

 **AVERTISSEMENT** : risque de décharges électriques et de chocs mécaniques. Débranchez l'appareil électrique de la source d'alimentation avant de le nettoyer.

 **AVERTISSEMENT** : afin de garantir le fonctionnement sûr et efficace de l'appareil électrique, veillez à ce que l'appareil et les fentes d'aération restent propres.

 **AVERTISSEMENT** : n'utilisez jamais de solvants ou d'autres produits chimiques décapants pour nettoyer les pièces non métalliques de l'outil. Ces produits chimiques peuvent fragiliser la matière de ces pièces. Utilisez un chiffon humidifié avec de l'eau et un savon doux

uniquement. Ne laissez jamais aucun liquide pénétrer à l'intérieur de l'outil et n'immergez jamais aucune de ses pièces dans aucun liquide.

Vous pouvez nettoyer les fentes d'aération à l'aide d'une brosse souple non-métallique sèche et/ou un aspirateur adapté. N'utilisez pas d'eau, ni de solutions de nettoyage. Veillez à vous protéger les yeux et à porter un masque à poussière homologué.

Accessoires en option



AVERTISSEMENT : *les accessoires, autres que ceux proposés par DeWALT, n'ayant pas été testés avec ce produit, leur utilisation avec cet outil peut être dangereuse. Afin de réduire le risque de blessures, n'utilisez que des accessoires DeWALT, recommandés pour ce produit.*

Plusieurs types de burins SDS max® sont proposés en option. Les accessoires et les équipements utilisés doivent être régulièrement lubrifiés autour du raccord SDS max®.

Extracteur de la poussière de burinage DWH051. Peut être utilisé avec tous les burineurs/démolisseurs DEWALT SDS max® ainsi qu'avec les burineurs/démolisseurs HEX 19 mm, pour buriner sans poussière.

Contactez votre revendeur pour obtenir plus de précisions sur les accessoires compatibles.

Protection de l'environnement



Tri sélectif. Les produits et marqués de ce symbole ne doivent pas être jetés avec les déchets ménagers.

Les produits contiennent des matières qui peuvent être récupérées et recyclées afin de réduire la demande en matières premières. Veillez à recycler les produits électriques conformément aux prescriptions locales en vigueur. Pour obtenir plus de précisions, consultez le site www.2helpU.com.

SDS plus® et SDS max® sont des marques commerciales déposées appartenant à Robert Bosch GmbH.

MARTELLO DEMOLITORE

D25881

Congratulazioni!

Per aver scelto un apparato DEWALT. Gli anni di esperienza, lo sviluppo e l'innovazione meticolosi del prodotto fanno di DEWALT uno dei partner più affidabili per gli utilizzatori di apparati elettrici professionali.

Dati Tecnici

		D25881
Tensione	V _{ac}	230
Tipo		1
Frequenza	Hz	50
Potenza assorbita	A	1600
Colpi al minuto a vuoto	colpi/min	1060–2160
Energia d'impatto colpo singolo (secondo la procedura EPTA)	J	17,5
Selettore velocità variabile	Si	
Posizione del selettore velocità variabile		7
Posizioni punta/scalpello		12
Copertura protettiva per aspirazione polveri	DWH051	
Portautensile	SDS max®	
Peso (con impugnatura laterale)	kg	10,4

Valori di emissione di rumore e vibrazioni (somma vettoriale delle tre componenti sugli assi cartesiani) ai sensi della norma EN IEC 62841-2-6:

L _{PA} (livello di pressione sonora delle emissioni)	dB(A)	91
L _{WA} (livello di potenza sonora)	dB(A)	99
K (incertezza per il livello sonoro dato)	dB(A)	3

Scrostatura/Scalpellatura

Valore di emissione di vibrazioni a _{h,Cheq} =	m/s ²	14,9
Incertezza K =	m/s ²	1,5

*Misurata a livello dell'impugnatura laterale. La vibrazione a livello dell'impugnatura laterale è maggiore rispetto quella avvertita a livello dell'impugnatura principale.

Il livello di emissione di vibrazione e/o rumore indicato in questa scheda informativa è stato misurato secondo una procedura standardizzata prevista dalle norme EN IEC 62841 e potrebbe essere utilizzato per mettere a confronto elettrodomestici diversi. È possibile utilizzarlo per una valutazione preliminare dell'esposizione.



AVVERTENZA: il livello di emissione di vibrazione dichiarato si riferisce alle applicazioni principali dello strumento. Se tuttavia lo strumento viene utilizzato per applicazioni o con accessori diversi oppure è sottoposto a scarsa manutenzione, il livello di emissione di vibrazione potrebbe differire da tale valore. Ciò potrebbe aumentare sensibilmente il livello di esposizione durante il periodo di utilizzo complessivo.

Una stima del livello di esposizione a vibrazione dovrebbe anche tenere conto di quante volte lo strumento viene spento o di quando rimane acceso, ma senza essere effettivamente usato. Questo fatto potrebbe ridurre in maniera significativa il livello di esposizione durante il periodo di utilizzo complessivo.

Individuare misure di sicurezza aggiuntive per proteggere l'operatore dagli effetti della vibrazione, quali: sottoporre lo strumento e gli accessori a manutenzione, mantenere le mani calde (importante per la vibrazione) e prevedere l'organizzazione di modelli di lavoro.

Dichiarazione CE di conformità

Direttiva macchine



Martello demolitore D25881

DEWALT dichiara che i prodotti descritti nella sezione **Dati tecnici** sono conformi alle seguenti norme:

2006/42/CE, EN62841-1:2015+A11:2022, EN IEC 62841-2-6:2020 +A11:2020.

2000/14/CE, Martello demolitore per calcestruzzo elettrico (manuale portatile), m ≤ 15 kg, Appendice VIII, Prodotti TÜV Rheinland LGA GmbH (0197), D-90431 Norimberga, Germania ID organismo notificato n.: 0197

L_{WA} (livello di potenza sonora misurato) dB 99

L_{WA} (livello di potenza sonora garantito) dB 105

Inoltre, questi prodotti sono conformi alle Direttive 2014/30/UE e 2011/65/UE. Per ulteriori informazioni, contattare DEWALT all'indirizzo seguente o consultare l'ultima di copertina del manuale.

Il firmatario è responsabile della compilazione del fascicolo tecnico e rende questa dichiarazione per conto di DEWALT.

Markus Rompel
Vicepresidente di Engineering, PTE-Europe
DEWALT, Richard-Klinger-Straße 11,
65510, Idstein, Germania
30.04.2023





AVVERTENZA: per ridurre il rischio di lesioni, leggere attentamente il manuale di istruzioni.

Definizioni: linee guida per la sicurezza

Le definizioni seguenti descrivono il livello di criticità di ciascuna indicazione. Leggere il manuale e prestare attenzione ai seguenti simboli.

 **PERICOLO:** indica una situazione di pericolo imminente che, se non viene evitata, **provoca il decesso o lesioni personali gravi.**

 **AVVERTENZA:** indica una situazione potenzialmente pericolosa che, se non viene evitata, **può provocare il decesso o lesioni personali gravi.**

 **ATTENZIONE:** indica una situazione potenzialmente pericolosa che, se non viene evitata, **può provocare lesioni personali di entità lieve o moderata.**

AVVISO: indica una situazione **non in grado di causare lesioni personali** ma che, se non evitata, **potrebbe provocare danni materiali.**

 Segnala il pericolo di scosse elettriche.

 Segnala rischio di incendi.

AVVERTENZE GENERALI DI SICUREZZA PER APPARATI ELETTRICI

 **AVVERTENZA:** leggere attentamente tutte le avvertenze, istruzioni, illustrazioni e specifiche fornite con l'apparato. La mancata osservanza delle istruzioni seguenti può dar luogo a scossa elettrica, incendio e/o lesioni gravi.

CONSERVARE LE AVVERTENZE E LE ISTRUZIONI PER RIFERIMENTI FUTURI

Il termine "apparato elettrico" utilizzato nelle avvertenze fa riferimento sia agli apparati alimentati a corrente (con cavo elettrico), sia a quelli a batteria (senza cavo).

1) Sicurezza Dell'area di Lavoro

- Mantenere l'area di lavoro pulita e ben illuminata.** Gli ambienti disordinati o scarsamente illuminati favoriscono gli incidenti.
- Non azionare gli apparati in ambienti con atmosfera esplosiva, come quelli in presenza di liquidi, gas o polveri infiammabili.** Gli apparati elettrici creano scintille che possono incendiare le polveri o i fumi.
- Durante l'uso di un apparato elettrico, tenere lontani i bambini e chiunque si trovi nelle vicinanze.** Le distrazioni possono provocare la perdita di controllo.

2) Sicurezza Elettrica

- Le spine dell'apparato elettrico devono essere adatte alla presa di alimentazione. Non modificare la spina in alcun modo. Non collegare un adattatore alla spina di un apparato elettrico dotato di scarico a terra.** Per ridurre il rischio di scossa elettrica evitare di modificare le spine e utilizzare sempre le prese appropriate.
- Evitare il contatto con superfici collegate con la terra, quali tubature, termosifoni, fornelli e frigoriferi.** Se il proprio corpo è collegato con la terra, il rischio di scossa elettrica aumenta.
- Non esporre gli apparati elettrici alla pioggia o all'umidità.** Se l'acqua entra nell'apparato elettrico aumenta il rischio di scossa elettrica.

- Non utilizzare il cavo elettrico in modo improprio. Non utilizzare mai il cavo per spostare, tirare o scollegare l'apparato elettrico. Tenere il cavo elettrico lontano da fonti di calore, olio, bordi taglienti o parti in movimento.** Se il cavo è danneggiato o impigliato, il rischio di scossa elettrica aumenta.
- Quando l'apparato elettrico viene impiegato all'aperto, utilizzare unicamente cavi di prolunga previsti per esterni.** L'uso di un cavo elettrico adatto ad ambienti esterni riduce il rischio di scossa elettrica.
- Se è non è possibile evitare l'uso di un apparato elettrico in ambienti umidi, usare una fonte di corrente protetta da un interruttore differenziale (salvavita).** L'uso di un interruttore differenziale riduce il rischio di scossa elettrica.

3) Sicurezza Personale

- Quando si utilizza un apparato elettrico evitare di distrarsi. Prestare attenzione a quello che si sta facendo e utilizzare il buon senso. Non utilizzare l'apparato elettrico quando si è stanchi o sotto l'effetto di droghe, alcool o medicinali.** Un solo attimo di distrazione durante l'uso di tali apparati potrebbe provocare gravi lesioni personali.
- Indossare abbigliamento di protezione adeguato. Utilizzare sempre protezioni oculari.** L'uso di abbigliamento di protezione quali mascherine antipolvere, scarpe antinfortunistiche antiscivolo, caschi di sicurezza o protezioni uditive, in condizioni opportune consente di ridurre le lesioni personali.
- Evitare avvii involontari. Assicurarsi che l'interruttore sia in posizione di spento prima inserire l'alimentazione elettrica e/o il blocco batteria e prima di afferrare o trasportare l'apparato.** Il trasporto di apparati elettrici tenendo il dito sull'interruttore o quando sono collegati alla rete elettrica con l'interruttore nella posizione di accesso provoca incidenti.
- Prima di accendere l'apparato elettrico, rimuovere eventuali chiavi o utensili di regolazione.** Un utensile di regolazione o una chiave fissati su una parte rotante dell'apparato elettrico possono provocare lesioni personali.
- Non sporgersi. Mantenere sempre una buona stabilità al suolo ed equilibrio.** Ciò consente un migliore controllo dell'apparato nelle situazioni impreviste.
- Indossare vestiario adeguato. Non indossare abiti lenti o gioielli. Tenere capelli, vestiti e guanti lontano dalle parti in movimento.** Abiti lenti, gioielli o capelli lunghi possono impigliarsi nelle parti in movimento.
- Se i dispositivi sono forniti di collegamento con l'attrezzatura di aspirazione e raccolta delle polveri, assicurarsi che siano collegati e utilizzati correttamente.** La raccolta delle polveri può ridurre i pericoli legati a queste ultime.

- h) **Non lasciare che la familiarità acquisita dall'uso frequente degli utensili induca a cedere alla tentazione di ignorare i principi di utilizzo sicuro degli stessi.** Un'azione imprudente potrebbe provocare lesioni gravi in una frazione di secondo.

4) Uso e Manutenzione Dell'apparato Elettrico

- a) **Non forzare l'apparato. Utilizzare un apparato adatto al lavoro da eseguire.** L'apparato lavora meglio e con maggior sicurezza se utilizzato secondo quanto è stato previsto.
- b) **Non utilizzare l'apparato se l'interruttore non permette l'accensione o lo spegnimento.** Qualsiasi apparato elettrico che non possa essere controllato tramite l'interruttore è pericoloso e deve essere riparato.
- c) **Scollegare la spina dalla presa di corrente e/o la batteria dall'elettrodotensile, se staccabile, prima di effettuare qualsiasi tipo di regolazione, cambiare gli accessori o ripararlo.** Queste misure di sicurezza preventive riducono il rischio di azionare l'apparato accidentalmente.
- d) **Riporre gli apparati non utilizzati fuori dalla portata dei bambini ed evitarne l'uso da parte di persone che hanno poca familiarità con l'apparato elettrico e con le presenti istruzioni.** Gli apparati elettrici sono pericolosi in mano a persone inesperte.
- e) **Eeguire una manutenzione adeguata degli apparati elettrici. Verificare il cattivo allineamento e inceppamento di parti mobili, la rottura di componenti e ogni altra condizione che possa influire sul funzionamento degli apparati. Se danneggiato, far riparare l'apparato elettrico prima dell'uso.** Molti incidenti sono provocati da apparati elettrici su cui non è stata effettuata la corretta manutenzione.
- f) **Tenere gli utensili da taglio affilati e puliti.** La manutenzione corretta degli utensili da taglio con bordi affilati riduce le probabilità di inceppamento e ne facilita il controllo.
- g) **Utilizzare l'apparato elettrico, gli accessori, le punte ecc., rispettando le presenti istruzioni e tenendo in considerazione le condizioni di funzionamento e il lavoro da eseguire.** L'utilizzo dell'apparato elettrico per impieghi diversi da quelli previsti può provocare situazioni di pericolo.
- h) **Mantenere le impugnature e le superfici di presa asciutte, pulite e senza tracce di olio o grasso.** Impugnature e superfici di presa scivolose non consentono di maneggiare e controllare in modo sicuro l'utensile nel caso di imprevisti.

5) Assistenza

- a) **L'apparato elettrico deve essere riparato da personale qualificato, che utilizzi ricambi originali identici alle parti da sostituire.** In questo modo viene garantita la sicurezza dell'apparato elettrico.

Avvertenze di sicurezza riguardanti i martelli demolitori

- **Utilizzare protezioni acustiche.** L'esposizione al rumore può causare la perdita dell'udito.
- **Usare le impugnature ausiliarie, se fornite con l'elettrodotensile.** Un'eventuale perdita di controllo dell'utensile può causare lesioni alle persone.
- **Afferrare l'elettrodotensile dall'impugnatura isolata se vi è la possibilità che l'accessorio di taglio possa venire a contatto con cavi nascosti o con il proprio cavo di alimentazione.** Gli accessori di taglio che vengono a contatto con un cavo sotto tensione trasmettono la corrente elettrica anche alle parti metalliche esposte dell'elettrodotensile e possono provocare la folgorazione dell'operatore.

Ulteriori istruzioni di sicurezza per scalpelli/demolitori

- **Usare morse o altri metodi pratici per fissare e bloccare il pezzo in lavorazione a un piano stabile.** Tenere fermo il pezzo in lavorazione con le mani o contro il corpo non ne assicura la stabilità e potrebbe comportare la perdita di controllo dell'elettrodotensile.
- **Indossare occhiali di sicurezza a mascherina o altri dispositivi di protezione per gli occhi.** Le operazioni di tassellatura possono provocare l'emissione di schegge. Le particelle scagliate in aria possono causare danni permanenti alla vista. Indossare una mascherina anti-polvere o un respiratore per le applicazioni che generano polvere. È possibile che si renda necessario indossare protezioni acustiche per la maggior parte delle applicazioni.
- **Mantenere sempre una presa stabile sull'utensile.** Non tentare di utilizzare l'utensile senza tenerlo con entrambe le mani. Si raccomanda di utilizzare sempre l'impugnatura laterale. L'utilizzo di questo utensile con una sola mano provocherà la perdita del controllo. Anche lo sfondamento o l'impatto con materiali duri come ad esempio sbarre può essere pericoloso. Serrare bene l'impugnatura laterale prima dell'uso.
- **Non utilizzare questo elettrodotensile per periodi di tempo prolungati.** La vibrazione generata dall'elettrodotensile in funzione potrebbe risultare dannosa alle mani e alle braccia. Indossare dei guanti per ammortizzare ulteriormente la vibrazione e limitare l'esposizione facendo pause frequenti.
- **Non ricondizionare gli accessori da soli.** Il ricondizionamento degli scalpelli deve essere eseguito da un tecnico qualificato. Gli accessori ricondizionati impropriamente potrebbero causare lesioni personali. Gli scalpelli leggermente usurati possono essere riaffilati con la molatura.
- **Non surriscaldare la punta (scolorimento) durante la molatura di un nuovo bordo.** Gli scalpelli malamente usurati devono essere riforgiati. Non indurire di nuovo e temprare lo scalpello.
- **Indossare guanti durante l'uso dell'elettrodotensile o la sostituzione delle punte.** Le parti metalliche

accessibili sull'elettrotensile e le punte potrebbero diventare estremamente calde durante l'uso. Piccole particelle di materiale rotto potrebbero arrecare danni alle mani nude.

- **Non appoggiare mai l'utensile finché l'accessorio non si è completamente arrestato.** Le punte in movimento potrebbero causare lesioni alle persone.
- **Non colpire le punte inceppate con un martello per sbloccarle.** Frammenti di metallo o trucioli di materiale potrebbero staccarsi e provocare lesioni alle persone.
- **Tenere il cavo di alimentazione lontano dalla punta.** Non avvolgere il cavo intorno a qualsiasi parte del corpo. Potrebbe causare lesioni personali dovute alla perdita del controllo. Cavi di alimentazione danneggiati potrebbero causare una scossa elettrica.
- **Assicurarsi che non vi siano linee elettriche o del gas nell'area di lavoro.** I danni alle linee elettriche o del gas nascoste possono provocare lesioni dovute a scosse elettriche o esplosioni.
- **Quando si lavora sopra il pavimento, assicurarsi che l'area sottostante sia sgombra.** La caduta di componenti può causare lesioni agli astanti.
- **In climi freddi o se l'unità non è stata utilizzata per un lungo periodo di tempo, far funzionare l'unità a vuoto per alcuni minuti prima dell'uso.** Un carico elevato a basse temperature può causare danni al demolitore.
- **Assicurarsi che lo scalpello sia fissato prima di utilizzare l'utensile.** L'espulsione dei componenti può causare lesioni.

Riduzione dell'esposizione alle polveri

Prima di iniziare a lavorare verificare la classe di pericolosità delle polveri che saranno generate durante la lavorazione.



AVVERTENZA: evitare di toccare o inalare le polveri perché possono essere dannose per la salute. Le polveri generate durante l'impiego di un elettrotensile e quando si svolgono altre attività di costruzione possono contenere sostanze chimiche, minerali o particelle note per causare infezioni respiratorie, reazioni allergiche, tumori, difetti congeniti o danni all'apparato riproduttivo all'operatore o alle persone che si trovano lì.

- Tali polveri possono essere generate, ad esempio, quando si lavora su legni duri, come il legno di faggio o di quercia, vernici a base di piombo, calcestruzzo, muratura o pietre contenenti quarzo.
- Il materiale contenente amianto può essere maneggiato esclusivamente da personale specializzato.
- Osservare le norme pertinenti in vigore nel proprio Paese per i materiali da lavorare.
- Utilizzare un aspirapolvere o un sistema di aspirazione con una classe di protezione ufficialmente approvata in conformità con le normative locali sulla protezione dalla polvere e adatto al materiale su cui lavorare.
- Catturare le particelle di polvere risultanti direttamente alla fonte ed evitare i depositi nell'area circostante. Utilizzare a tale scopo accessori per l'aspirazione adeguati.

Misure aggiuntive:

- assicurarsi che il luogo di lavoro sia ben ventilato.
- Indossare un respiratore idoneo per il tipo di polveri generate.

Rischi residui

I seguenti rischi sono inerenti all'uso degli scalpelli pneumatici: Malgrado l'applicazione delle principali regole di sicurezza e l'implementazione di dispositivi di sicurezza, alcuni rischi residui non possono essere evitati. Essi sono:

- rischio di menomazioni uditive;
- rischio di schiacciarsi le dita durante la sostituzione dell'accessorio;
- rischi alla salute causati dall'inalazione di polveri sviluppatesi durante le lavorazioni in calcestruzzo e/o muratura.
- rischio di lesioni personali dovuti alle particelle volatili.
- rischio di bruciature causate da parti che si arroventano durante l'uso;
- rischio di lesioni personali causate dall'utilizzo prolungato.

Sicurezza elettrica

Il motore elettrico è stato progettato per essere alimentato con un solo livello di tensione. Verificare sempre che l'alimentazione corrisponda alla tensione della targhetta.



L'apparato DEWALT possiede doppio isolamento secondo la normativa EN62841, perciò non è necessario il collegamento a terra.

Se il cavo di alimentazione è danneggiato, deve essere riparato esclusivamente da DEWALT o da un centro di assistenza autorizzato.



Per la sostituzione del cavo di alimentazione, utilizzare sempre la spina di tipo prescritto.

Tipo 11 per la classe II (doppio isolamento) – utensili elettrici

Tipo 12 per la classe I (messa a terra) – utensili elettrici



Gli apparecchi portatili, utilizzati in ambiente esterno, devono essere collegati ad un interruttore differenziale.

Utilizzo di un cavo di prolunga

Se è necessaria una prolunga, utilizzare un cavo di prolunga omologato a 3 anime, idoneo alla potenza di ingresso di questo apparato (vedere i **Dati Tecnici**). La sezione minima del conduttore è 1,5 mm² e la lunghezza massima è 30 m.

Se si utilizza un cavo in bobina, srotolarlo completamente.

Contenuto della confezione

La confezione contiene:

- 1 Martello demolitore
 - 1 Impugnatura laterale
 - 1 Manuale di istruzioni
- Controllare se il prodotto, i componenti o gli accessori presentino danni che possano essersi verificati durante il trasporto.
 - Prima di utilizzare il prodotto prendersi il tempo per leggere e comprendere a fondo questo manuale.

Riferimenti sull'apparato

Sull'apparato sono presenti i seguenti simboli:



Leggere il manuale d'istruzioni prima dell'uso.



Utilizzare protezioni acustiche.



Utilizzare protezioni oculari.

Posizione del codice data (Fig. A)

Il codice data di produzione **11** consiste in un anno a 4 cifre seguito da una settimana a 2 cifre ed è esteso da un codice di fabbrica a 2 cifre.

Descrizione (Fig. A)



AVVERTENZA: non modificare mai l'elettrotensile né alcuna sua parte. Ne potrebbero derivare danni materiali o lesioni alle persone.

- | | |
|---|---|
| 1 Interruttore di accensione/
spegnimento | 7 Bussola di bloccaggio |
| 2 Impugnatura laterale | 8 Selettore di velocità |
| 3 Collare di regolazione della
posizione scalpello | 9 Fori per fissaggio Tool Tag
DEWALT |
| 4 Spia a LED di
manutenzione | 10 Manopola di fissaggio
dell'impugnatura laterale |
| 5 Impugnatura principale | 11 Codice data |
| 6 Portautensile | 12 Viti (per Tool Tag DEWALT) |

Uso previsto

Questo martello demolitore è stato progettato per applicazioni professionali di demolizione, scrostatura ed esecuzione di scanalature in calcestruzzo, mattoni, pietra e altri materiali di muratura.

NON utilizzarlo in presenza di acqua, liquidi infiammabili o gas.

Questo martello demolitore è un elettrotensile professionale.

NON consentire ai bambini di venire a contatto con l'elettrotensile. L'uso di questo elettrotensile da parte di persone inesperte deve avvenire sotto sorveglianza.

- **Bambini e infermi.** Questo elettrotensile non è destinato all'uso da parte di bambini piccoli o persone inferme senza adeguata supervisione.
- Questo prodotto non è destinato all'uso da parte di persone di qualsiasi età con capacità fisiche, sensoriali o mentali ridotte o prive di esperienza e conoscenze, a meno che siano sorvegliate da parte di una persona responsabile della loro sicurezza. I bambini non devono mai essere lasciati da soli con questo prodotto.

ASSEMBLAGGIO E REGOLAZIONI



AVVERTENZA: per ridurre il rischio di gravi lesioni personali, spegnere l'elettrotensile e scollegarlo dal pacco batteria *diprima di eseguire qualsiasi regolazione o rimuovere/installare dotazioni o accessori.* Un avvio accidentale può provocare lesioni alle persone.

Punta e portautensile



AVVERTENZA: pericolo di ustioni. Quando si cambiano le punte indossare **SEMPRE** dei guanti. Le parti metalliche accessibili sull'elettrotensile e le punte potrebbero diventare estremamente calde durante l'uso. Piccole particelle di materiale rotto potrebbero danneggiare le mani nude.

Installazione e rimozione degli accessori SDS max® (Fig. C)

Questo martello demolitore utilizza scalpelli SDS max® (fare riferimento al riquadro nella Figura C per vedere una sezione trasversale del codolo di una punta SDS max®).

1. Pulire il codolo della punta.



AVVERTENZA: non applicare lubrificante al codolo della punta.

2. Tirare indietro il bussola di bloccaggio **7** e inserire il codolo della punta.
3. Rilasciare la bussola di bloccaggio e ruotare leggermente la punta finché la ghiera non scatterà in posizione.
4. Tirare la punta per verificare che sia correttamente bloccata. Per il funzionamento a percussione si rende necessario che la punta possa muoversi di alcuni centimetri lungo il proprio asse, dopo essere stata bloccata nel portautensile **6**.
5. Per rimuovere il codolo della punta tirare indietro la bussola di bloccaggio ed estrarre il codolo della punta dal portautensile.

Regolazione della posizione dello scalpello (Fig. D)

Lo scalpello può essere regolato e bloccato in 12 posizioni diverse.

1. Inserire lo scalpello come descritto sopra.
2. Ruotare il collare di regolazione della posizione dello scalpello **3** nella direzione della freccia finché lo scalpello non raggiungerà la posizione desiderata.

Impugnatura laterale (Fig. A–C)



AVVERTENZA: per ridurre il rischio di lesioni personali, utilizzare **SEMPRE** il martello demolitore con l'impugnatura laterale installata correttamente. L'inservanza di questa precauzione potrebbe provocare lo scivolamento dell'impugnatura laterale durante l'utilizzo dell'elettrotensile e la conseguente perdita di controllo. Tenere l'elettrotensile con entrambe le mani per garantire il massimo controllo.

L'impugnatura laterale **2** si aggancia alla parte anteriore della scatola degli ingranaggi e può essere ruotata di 360° per essere utilizzata sia con la mano destra che con la sinistra.

Montaggio dell'impugnatura laterale (Fig. B, C)

1. Allargare l'apertura dell'anello **13** dell'impugnatura laterale **2** ruotando la manopola di fissaggio dell'impugnatura laterale **10** in senso antiorario.
2. Infilare il gruppo dell'impugnatura laterale sul nasello del martello demolitore, attraverso l'apertura dell'anello **13** e

sul collare di regolazione della posizione scalpello **3**, oltre il portautensile **6** e la bussola di bloccaggio **7**.

- Fare ruotare tutto il gruppo dell'impugnatura laterale orientandolo nella posizione più congeniale.
- Bloccare il gruppo dell'impugnatura laterale in posizione stringendo saldamente la manopola di fissaggio dell'impugnatura laterale **10** mediante la sua rotazione in senso orario, dimodoché l'impugnatura laterale non ruoti.

Regolazione della velocità (Fig. A)

Il selettore della velocità consente il controllo ottimale dell'elettrotensile per una scalpellatura precisa.

Ruotare il selettore di velocità **8** all'impostazione desiderata.

Quanto più è alto il numero, tanto maggiore sarà l'energia d'impatto. Grazie alle possibili impostazioni da 1 (bassa potenza) a 7 (piena potenza) questo elettrotensile è estremamente versatile e adatto per molte applicazioni diverse.

Il settaggio corretto dipende, tra le altre cose, dall'esperienza:

- quando si devono scalpellare materiali teneri e fragili, o quando è necessaria una forza di rottura minima, impostare il selettore su 1 o 2 (impostazione bassa);
- quando si devono scalpellare materiali duri, impostare il selettore su 7 (piena potenza).

Spie a LED di manutenzione (Fig. A)

Questo martello demolitore è provvisto di una spia a LED di manutenzione. Per maggiori informazioni sulla funzionalità delle spie a LED fare riferimento alla tabella.

Funzione spia a LED	Descrizione
 Gialla (accesa fissa)	Manutenzione richiesta La spia a LED di manutenzione gialla 4 si illumina per indicare che l'elettrotensile deve essere sottoposto a manutenzione (spazzole, lubrificazione e guarnizione del meccanismo di percussione) entro le 8 ore d'uso successive.

Predisposto per l'applicazione del Tool

Connect Tag DEWALT (Fig. A)

Accessorio opzionale



Questo elettrotensile presenta dei fori **9** per l'applicazione del Tool Connect Tag e viene fornito con i dispositivi di fissaggio **12** per la sua installazione. Per installare il Tool Connect Tag è necessario utilizzare un trapano con una punta T15.

 **AVVERTENZA:** usare esclusivamente dispositivi di fissaggio originali. Viti più lunghe aumentano il rischio di scosse elettriche o danni all'elettrotensile.



Il Tool Connect Tag DEWALT è concepita per tenere traccia e localizzare elettrotensili, apparecchiature e macchine professionali utilizzando l'app Tool Connect™ di DEWALT. Per la corretta applicazione del Tool Connect Tag DEWALT consultare il relativo manuale.

UTILIZZO

Istruzioni per l'uso

-  **AVVERTENZA:** attenersi sempre alle istruzioni di sicurezza e alle normative in vigore.
-  **AVVERTENZA:** per ridurre il rischio di gravi lesioni personali, spegnere l'apparato e scollegarlo dall'alimentazione prima di eseguire qualsiasi regolazione o rimozione/installazione di dotazioni o accessori. Un avvio accidentale può causare lesioni.

Posizione corretta delle mani (Fig. A, E)

-  **AVVERTENZA:** per ridurre il rischio di gravi lesioni alle persone, tenere **SEMPRE** le mani nella posizione corretta, come illustrato in figura.
-  **AVVERTENZA:** per ridurre il rischio di gravi lesioni alle persone, mantenere **SEMPRE** una presa sicura allo scopo di prevenire reazioni improvvise dell'elettrotensile.

La posizione corretta delle mani prevede una mano sull'impugnatura laterale **2** e l'altra mano sull'impugnatura principale **5**.

Esecuzione di un lavoro (Fig. A, B)

-  **AVVERTENZA: PER RIDURRE IL RISCHIO DI LESIONI ALLE PERSONE ASSICURARSI SEMPRE** che il pezzo da lavorare sia ancorato o bloccato saldamente.

NOTA: la temperatura di esercizio di questo elettrotensile è di 7 - 40 °C. L'utilizzo dell'elettrotensile a temperature che non rientrano in questo intervallo di temperature ne diminuirà la vita utile.

- Inserire lo scalpello del tipo richiesto e ruotarlo manualmente per bloccarlo in posizione. Consultare la sezione **Punta e portautensili**.
- Regolare l'impugnatura laterale **2** in base alla necessità. Consultare la sezione **Montaggio dell'impugnatura laterale**.
- Collocare lo scalpello sulla posizione desiderata.
- Accendere lo scalpello premendo l'interruttore di accensione/spegnimento **11** dal lato contrassegnato con il simbolo "1".
- Per spegnere lo scalpello premere l'interruttore di accensione/spegnimento dal lato contrassegnato con il simbolo "0".

MANUTENZIONE

Questo apparato è stato progettato per funzionare a lungo con una manutenzione minima. Per avere prestazioni sempre soddisfacenti occorre avere cura dell'apparato e sottoporlo a pulizia periodica.

-  **AVVERTENZA:** per ridurre il rischio di gravi lesioni personali, spegnere l'apparato e scollegarlo dall'alimentazione prima di eseguire qualsiasi regolazione o rimozione/installazione di dotazioni o accessori. Un avvio accidentale può causare lesioni.

Lubrificazione

L'apparato non richiede alcuna ulteriore lubrificazione.

Pulizia



AVVERTENZA: pericolo di scosse elettriche e rischio meccanico. Scollegare l'apparecchio dalla sorgente di alimentazione elettrica prima di procedere alla pulizia.



AVVERTENZA: per garantire un funzionamento sicuro ed efficiente, mantenere sempre puliti l'apparecchio e le feritoie di ventilazione.



AVVERTENZA: non utilizzare mai solventi o altri prodotti chimici aggressivi per pulire le parti non metalliche dell'utensile. Queste sostanze chimiche rischiano di indebolire i materiali di cui sono fatte tali parti; usare un panno inumidito solo con acqua e detergente neutro. Non lasciare che penetri del liquido all'interno dell'utensile e non immergere alcuno dei suoi componenti direttamente in un liquido.

Le feritoie di ventilazione possono essere pulite con uno spazzolino asciutto e morbido di materiale non metallico e/o con un aspirapolvere adatto. Non utilizzare acqua o soluzioni detergenti. Indossare occhiali di protezione e una mascherina antipolvere omologati.

Accessori opzionali



AVVERTENZA: poiché accessori diversi da quelli offerti da DEWALT, non sono stati testati con questo prodotto, l'utilizzo di tali accessori potrebbe essere pericoloso. Per ridurre il rischio di lesioni alle persone con questo prodotto devono essere utilizzati esclusivamente gli accessori DEWALT raccomandati.

Vari tipi di scalpelli SDS max® sono disponibili come accessori opzionali. Gli accessori e le dotazioni usati devono essere regolarmente lubrificati intorno al raccordo SDS max®.

Sistema di aspirazione delle polveri di scalpellatura DWH051. Può essere usato con tutti i martelli demolitori/ scalpellatori DEWALT SDS max® e con i martelli demolitori/ scalpellatori per la scalpellatura senza polveri che utilizzano scalpelli con codolo ESAGONALE da 19 mm.

Rivolgersi al proprio rivenditore per ulteriori informazioni sugli accessori più adatti.

Tutela ambientale



Raccolta differenziata. I prodotti contrassegnati con questo simbolo non devono essere smaltiti insieme ai normali rifiuti domestici.

I prodotti contengono materiali che possono essere recuperati e riciclati, riducendo la domanda di materie prime. Riciclare i prodotti elettrici attenendosi alle disposizioni locali vigenti. Ulteriori informazioni sono disponibili online all'indirizzo **www.2helpU.com**.

SDS plus® e SDS max® sono marchi registrati di Robert Bosch GmbH.

BREEKHAMER

D25881

Hartelijk gefeliciteerd!

U hebt gekozen voor een DEWALT gereedschap. Jarenlange ervaring, grondige productontwikkeling en innovatie maken DEWALT tot een van de betrouwbaarste partners voor gebruikers van professioneel gereedschap.

Technische Gegevens

		D25881
Spanning	V _{ac}	230
Type		1
Frequentie	Hz	50
Vermogen	W	1600
Slagen per minuut onbelast	spm	1060–2160
Enkelvoudige slagkracht (EPTA)	J	17,5
Kiesschijf variabele snelheid		Ja
Posities kiesschijf variabele snelheid		7
Beitelposities		12
Stofafzuigscherm		DWH051
Gereedschapshouder		SDS max [®]
Gewicht (inclusief zijhandgreep)	kg	10,4

Geluidswaarden en trillingswaarden (triax-vectorsom) overeenkomstig EN IEC 62841-2-6:		
L _{PA} (emissie geluidsdrukniveau)	dB (A)	91
L _{WA} (geluidsvermogensniveau)	dB (A)	99
K (onzekerheid voor het gegeven geluidsniveau)	dB (A)	3

Versnipperen/beitelen		
Vibratie-emissiewaarde a _{h,Cheq} =	m/s ²	14,9
Onzekerheid K =	m/s ²	1,5

*Gemeten bij de zijhandgreep. De trillingen zijn bij de zijhandgreep heviger dan bij de hoofdhandgreep.

Het vibratie- en/of lawaai-emissieniveau dat in dit informatieblad wordt gegeven, is gemeten in overeenstemming met een gestandaardiseerde test die wordt gegeven in EN IEC 62841 en u kunt ermee het ene gereedschap met het andere vergelijken. Het kan worden gebruikt voor een eerste inschatting van blootstelling.

WAARSCHUWING: Het verklaarde vibratie- en/of lawaai-emissieniveau geldt voor de hoofdtoepassingen van het gereedschap. Als het gereedschap echter voor andere toepassingen wordt gebruikt, dan wel met andere accessoires of slecht wordt onderhouden, kan de vibratie- en/of lawaai-emissie verschillen. Dit kan het blootstellingsniveau aanzienlijk verhogen gedurende de totale werkperiode. Een inschatting van het blootstellingsniveau aan vibratie en/of lawaai moet ook worden overwogen wanneer het gereedschap wordt uitgeschakeld of als het aan staat maar geen daadwerkelijke werkzaamheden uitvoert. Dit

kan het blootstellingsniveau aanzienlijk verminderen gedurende de totale arbeidsduur.

Kijk naar aanvullende veiligheidsmaatregelen voor het beschermen van de gebruiker tegen de effecten of vibratie en/of lawaai, zoals: onderhoud het gereedschap en de accessoires goed, houd de handen warm (relevant voor vibraties), organisatie van werkpatronen.

EG-conformiteitsverklaring

Machinerichtlijn



Breekhamer D25881

DEWALT verklaart dat de producten die worden beschreven onder **Technische Gegevens** voldoen aan: 2006/42/EC, EN62841-1:2015+A11:2022, EN IEC 62841-2-6:2020 +A11:2020.

2000/14/EG, Elektrische betonbreekhamer (draagbaar) m </= 15 kg, Bijlage VIII, TÜV Rheinland LGA Products GmbH (0197), D-90431 Nürnberg, Duitsland

ID nr. aangemelde instantie: 0197

L_{WA} (gemeten geluidsvermogensniveau) dB 99

L_{WA} (gegarandeerd geluidsvermogensniveau) dB 105

Deze producten zijn ook conform richtlijnen 2014/30/EU en 2011/65/EU. Neem voor meer informatie contact op met DEWALT op het volgende adres of kijk op de achterzijde van de gebruiksaanwijzing.

De ondergetekende is verantwoordelijk voor de samenstelling van het technische bestand en legt deze verklaring af namens DEWALT.

Markus Rompel
Vice President of Engineering, PTE-Europe
DEWALT, Richard-Klinger-Straße 11,
65510, Idstein, Duitsland
30.04.2023



WAARSCHUWING: Lees de instructiehandleiding om het risico op letsel te verminderen.

Definities: Veiligheidsrichtlijnen

De definities hieronder beschrijven de ernstgraad voor elk signaalwoord. Gelieve de handleiding te lezen en op deze symbolen te letten.



GEVAAR: Wijst op een dreigende gevaarlijke situatie die, indien niet vermeden, zal leiden tot de dood of ernstige verwondingen.



WAARSCHUWING: *Wijst op een mogelijk gevaarlijke situatie die, indien niet vermeden, **zou kunnen** leiden tot de dood of ernstige letsels.*



VOORZICHTIG: *Wijst op een mogelijk gevaarlijke situatie die, indien niet vermeden, **kan** leiden tot **kleine of matige** letsels.*

OPMERKING: *Geeft een handeling aan **waarbij geen persoonlijk letsel optreedt** die, indien niet voorkomen, schade aan goederen kan veroorzaken.*



Wijst op risico van een elektrische schok.



Wijst op brandgevaar.

ALGEMENE VEILIGHEIDSWAARSCHUWINGEN VOOR ELEKTRISCH GEREEDSCHAP



WAARSCHUWING: *Lees alle veiligheidswaarschuwingen, instructies, illustraties en specificaties die bij dit gereedschap zijn meegeleverd. Het niet opvolgen van alle onderstaande instructies kan leiden tot een elektrische schok, brand en/of ernstig persoonlijk letsel.*

BEWAAR ALLE WAARSCHUWINGEN EN INSTRUCTIES ALS TOEKOMSTIG REFERENTIEMATERIAAL

De term „elektrisch gereedschap“ in de waarschuwingen verwijst naar uw (met een snoer) op de netspanning aangesloten elektrische gereedschap of naar (draadloos) elektrisch gereedschap met een accu.

1) Veiligheid Werkplaats

- Houd het werkgebied schoon en goed verlicht.** *Rommelige of donkere gebieden zorgen voor ongelukken.*
- Bedien elektrische gereedschappen niet in een explosieve omgeving, zoals in de nabijheid van ontvlambare vloeistoffen, gassen of stof.** *Elektrische gereedschappen veroorzaken vonken die het stof of de dampen kunnen doen ontbranden.*
- Houd kinderen en omstanders op een afstand terwijl u een elektrisch gereedschap bedient.** *Als u wordt afgeleid kunt u de controle over het gereedschap verliezen.*

2) Elektrische Veiligheid

- Stekkers van elektrisch gereedschap moeten in het stopcontact passen. Pas de stekker nooit op enige manier aan. Gebruik geen adapterstekkers samen met geaard elektrisch gereedschap.** *Niet aangepaste stekkers en passende contactdozen verminderen het risico op een elektrische schok.*
- Vermijd lichamelijk contact met geaarde oppervlaktes zoals buizen, radiatoren, fornuizen en ijskasten.** *Er bestaat een verhoogd risico op een elektrische schok als uw lichaam geaard is.*
- Stel elektrisch gereedschap niet bloot aan regen of natte omstandigheden.** *Als er water in een elektrisch gereedschap terecht komt, verhoogt dit het risico op een elektrische schok.*

- Behandel het stroomsnoer voorzichtig. Gebruik het stroomsnoer nooit om het elektrische gereedschap te dragen of te trekken, of de stekker uit het stopcontact te halen. Houd het snoer uit de buurt van warmte, olie, scherpe randen, of bewegende onderdelen.** *Beschadigde snoeren of snoeren die in de war zijn verhogen het risico op een elektrische schok.*
- Als u een elektrisch gereedschap buitenshuis gebruikt, gebruikt u een verlengsnoer dat geschikt is voor gebruik buitenshuis.** *Het gebruik van een verlengsnoer dat geschikt is voor buitenshuis, vermindert het risico op een elektrische schok.*
- Als het gebruik van een elektrisch gereedschap op een vochtige locatie onvermijdelijk is, gebruikt u een stroomvoorziening die beveiligd is met een aardlekschakelaar.** *Het gebruik van een aardlekschakelaar vermindert het risico op een elektrische schok.*

3) Persoonlijke Veiligheid

- Blijf alert, kijk wat u doet en gebruik uw gezonde verstand als u een elektrisch gereedschap bedient. Gebruik het gereedschap niet als u vermoeid bent of onder de invloed van drugs, alcohol of medicatie bent.** *Een moment van onoplettendheid tijdens het bedienen van elektrische gereedschappen kan leiden tot ernstig persoonlijk letsel.*
- Gebruik een beschermende uitrusting. Draag altijd oogbescherming.** *Beschermende uitrusting zoals een stofmasker, antislip veiligheidsschoenen, een helm, of gehoorbescherming gebruikt in de juiste omstandigheden zal het risico op persoonlijk letsel verminderen.*
- Vermijd onbedoeld starten. Zorg ervoor dat de schakelaar in de „off“ (uit) stand staat voordat u het gereedschap aansluit op de stroombron en/of accu, het oppakt of ronddraagt.** *Het rondragen van elektrische gereedschappen met uw vinger op de schakelaar of het aanzetten van elektrische gereedschappen waarvan de schakelaar aan staat, zorgt voor ongelukken.*
- Verwijder alle stelsleutels of moersleutels voordat u het elektrische gereedschap aan zet.** *Een moersleutel of stelsleutel die in een ronddraaiend onderdeel van het elektrische gereedschap is achtergelaten kan leiden tot persoonlijk letsel.*
- Rek u niet te ver uit. Blijf altijd stevig en in balans op de grond staan.** *Dit zorgt voor betere controle van het elektrische gereedschap in onverwachte situaties.*
- Draag geschikte kleding. Draag geen loszittende kleding of sieraden. Houd uw haar, kleding en handschoenen uit de buurt van bewegende onderdelen.** *Loszittende kleding, sieraden of lang haar kunnen door bewegende delen worden gegrepen.*
- Als er in apparaten wordt voorzien voor het aansluiten van stofverwijdering- of verzamelapparatuur, zorg er dan voor dat deze**

correct worden aangesloten en gebruikt. Het gebruik van een stofverzamelaar kan aan stof gerelateerde gevaren verminderen.

- h) **Denk niet dat u, doordat u het gereedschap veel hebt gebruikt, het allemaal wel weet en dat u de veiligheidsbeginselen kunt negeren.** Een onvoorzichtige actie kan in een fractie van een seconde ernstig letsel tot gevolg hebben.

4) Gebruik en Verzorging van Elektrisch Gereedschap

- a) **Forceer het gereedschap niet. Gebruik het juiste elektrische gereedschap voor uw toepassing.** Het juiste elektrische gereedschap voert de werkzaamheden beter en veiliger uit waarvoor het is ontworpen.
- b) **Gebruik het gereedschap niet als de schakelaar het niet aan en uit kan zetten.** Leder gereedschap dat niet met de schakelaar kan worden bediend is gevaarlijk en moet worden gerepareerd.
- c) **Trek de stekker uit het stopcontact en/of neem de accu, als deze kan worden losgenomen, uit het elektrisch gereedschap en voer daarna pas aanpassingen uit, wissel daarna pas accessoires of berg daarna pas het gereedschap op.** Dergelijke preventieve veiligheidsmaatregelen verminderen het risico dat het elektrisch gereedschap per ongeluk opstart.
- d) **Bewaars gereedschap dat niet wordt gebruikt buiten het bereik van kinderen en laat niet toe dat personen die onbekend zijn met het elektrische gereedschap of deze instructies het gereedschap bedienen.** Elektrische gereedschappen zijn gevaarlijk in handen van ongetrainde gebruikers.
- e) **Onderhoud elektrische gereedschappen. Controleer op verkeerde uitlijning en het grijpen van bewegende onderdelen, breuk van onderdelen en andere omstandigheden die de werking van het gereedschap nadelig kunnen beïnvloeden. Zorg dat het gereedschap voor gebruik wordt gerepareerd als het beschadigd is.** Veel ongelukken worden veroorzaakt door slecht onderhouden gereedschap.
- f) **Houd snijgereedschap scherp en schoon.** Correct onderhouden snijgereedschappen met scherpe snijdranden lopen minder snel vast en zijn gemakkelijker te beheersen.
- g) **Gebruik het elektrische gereedschap, de accessoires en gereedschapsonderdelen enz. in overeenstemming met deze instructies, waarbij u rekening houdt met de werkomstandigheden en de werkzaamheden die dienen te worden uitgevoerd.** Gebruik van het elektrische gereedschap voor werkzaamheden die anders zijn dan het bedoelde gebruik, kunnen leiden tot een gevaarlijke situatie.
- h) **Houd de handgrepen en oppervlakken die u beet pakt, droog, schoon en vrij van olie en vet.** Door gladde handgrepen en oppervlakken die u beet pakt,

kan veilig werken en bedienen van het gereedschap in onverwachte situaties onmogelijk worden.

5) Service

- a) **Zorg dat u gereedschap wordt onderhouden door een erkende reparateur die uitsluitend identieke vervangende onderdelen gebruikt.** Dit zorgt ervoor dat de veiligheid van het gereedschap blijft gegarandeerd.

Veiligheidswaarschuwingen voor hamers

- **Draag gehoorbescherming.** Blootstelling aan lawaai kan gehoorverlies veroorzaken.
- **Gebruik hulphandgrepen als deze bij het gereedschap zijn geleverd.** Verlies van controle kan leiden tot persoonlijk letsel.
- **Houd het elektrische gereedschap vast bij de geïsoleerde greepoppervlakken wanneer u een handeling uitvoert waarbij het accessoire van het zaaggereedschap met onzichtbare bedrading of met het eigen snoer in aanraking kan komen.** Accessoires van gereedschap die in contact komen met bedrading die onder stroom staat, kunnen metalen onderdelen van het gereedschap onder stroom zetten en de gebruiker een elektrische schok geven.

Aanvullende veiligheidsinstructies voor beitel-/breekhamers

- **Zet het werkstuk met klemmen of op een andere praktische manier vast en ondersteun het op een stabiele ondergrond.** Wanneer u het werkstuk vasthoudt met de hand of tegen uw lichaam gedrukt houdt, is het instabiel en kunt u de controle verliezen.
- **Draag een veiligheidsbril of andere bescherming van uw ogen.** Tijdens het werken met de beitelhamer kunnen er kleine stukjes materiaal in het rond vliegen. Deeltjes die worden weggeslingerd, kunnen permanente beschadiging van de ogen veroorzaken. Draag een stofkap of stofmasker voor toepassing die stof genereren. Voor de meeste toepassingen zal misschien gehoorbescherming nodig zijn.
- **Houd het gereedschap te allen tijde stevig vast.** Probeer niet te werken met dit gereedschap zonder het met beide handen vast te houden. U wordt geadviseerd te allen tijde de zijhandgreep te gebruiken. Wanneer u dit gereedschap met één hand bedient zal dat leiden tot verlies van controle. Ook kan het gevaarlijk zijn bij het doorbreken van of stuiten op harde materialen zoals betonijzer. Draai vóór gebruik de zijhandgreep stevig vast.
- **Werk niet lange tijd achtereen met dit gereedschap.** Trilling die wordt veroorzaakt door de slagboorwerking van het gereedschap, kunnen schadelijk zijn voor uw handen en armen. Draag handschoenen zodat de trillingen worden opgevangen en beperk de blootstelling door regelmatig rustperiodes in te lassen.
- **Slijp zelf geen accessoires.** Beitelts moeten door een gekwalificeerde specialist worden geslepen. Wanneer accessoires niet goed zijn geslepen, kan dat letsel veroorzaken. Alleen licht versleten beitelts kunnen aangescherpt worden door ze te slijpen.

- **Laat het bit niet te heet worden (let op verkleuring) bij het slijpen van een rand.** Ernstig versleten beitels moeten bewerkt worden. U mag de beitel niet opnieuw harden en behandelen.
- **Draag handschoenen wanneer u met het gereedschap werkt of wanneer u beitels wisselt.** Bereikbare metalen delen van het gereedschap en boortjes kunnen uitermate heet worden tijdens het gebruik. Kleine stukjes afgebroken materiaal kunnen blote handen verwonden.
- **Leg het gereedschap nooit neer voordat het volledig tot stilstand is gekomen.** Bewegende beitels kunnen letsel veroorzaken.
- **Probeer niet vastgelopen beitels met een hamer los te slaan.** Metalen deeltjes of deeltjes materiaal kunnen loskomen en letsel veroorzaken.
- **Houd het netsnoer weg bij de beitel.** Wikkel het netsnoer niet om een deel van uw lichaam, dit kan persoonlijk letsel of het verlies van de controle veroorzaken. Beschadigde netsnoeren kunnen een elektrische schok veroorzaken.
- **Verzeker dat er zich geen elektriciteits- of gasleidingen in het werkgebied bevinden.** Beschadiging van verborgen elektriciteits- of gasleidingen kan leiden tot letsels als gevolg van een elektrische schok of explosie.
- **Verzeker bij het werken op hoogte, dat het onderliggende gebied vrij is.** Vallende onderdelen kunnen omstaanders kwetsen.
- **Laat bij koud weer of als de eenheid gedurende lange tijd niet gebruikt werd, de eenheid vóór gebruik enkele minuten onbelast draaien.** Een hoge belasting in een koude toestand, kan de zekering beschadigen.
- **Verzeker dat de beitel stevig vast zit vóór gebruik van het gereedschap.** Weggeslingerde onderdelen kunnen letsels veroorzaken.

De blootstelling aan stof verminderen

Controleer, vóór aanvang van het werk, de gevarenklasse van het stof dat tijdens het werk geproduceerd zal worden.



WAARSCHUWING: Vermijd het aanraken of inademen van stof, omdat dit de gezondheid kan schaden. Stof dat wordt gevormd tijdens het gebruiken van elektrisch gereedschap en andere constructieactiviteiten, kan chemicaliën, mineralen of deeltjes bevatten die bekend staan om infecties van de luchtwegen, allergische reacties, kanker, geboortefwijkingen of andere vruchtbaarheidsproblemen te veroorzaken bij de gebruiker of omstaanders.

- Zulk stof kan bijvoorbeeld gegenereerd worden tijdens het werken op hardhout, zoals beuk of eik, verf op loodbasis, beton, metselwerk of stenen die kwarts bevatten.
- Materiaal dat asbest bevat mag alleen door specialisten worden verwerkt.
- Bekijk de in uw land relevante regelgeving voor de materialen waar op gewerkt moet worden.
- Gebruik een stofzuiger of stofafzuigstelsel met een officieel goedgekeurde beschermingsklasse, om de plaatselijk geldende

regelgeving inzake bescherming tegen stof en geschikt voor het materiaal waar op gewerkt moet worden na te leven.

- Vang de resterende stofdeeltjes direct bij de bron op en vermijd afzetting in de omringende omgeving. Gebruik gepaste afzuigaccessoires voor dit doel.

Aanvullende maatregelen:

- Verzeker dat de werkplaats goed geventileerd is.
- Draagt adembescherming die geschikt is voor het soort stof dat wordt gegenereerd.

Overige risico's

De volgende risico's horen bij het gebruik van de hamer: Ondanks het toepassen van de relevante veiligheidsvoorschriften en het implementeren van veiligheidsvoorzieningen kunnen sommige overige risico's niet worden vermeden. Dit zijn:

- Gehoorbeschadiging.
- Een risico van het klemmen van de vingers wanneer het accessoire wordt gewisseld.
- Gevaren voor de gezondheid die worden veroorzaakt door het inademen van stof dat ontstaat bij het werken in beton en/of metselwerk.
- Risico op persoonlijk letsel door deeltjes die worden weggeslingerd.
- Risico van brandwonden omdat accessoires tijdens het gebruik heet worden.
- Risico van persoonlijk letsel als gevolg van langdurig gebruik.

Elektrische veiligheid

De elektrische motor is slechts voor één voltage ontworpen. Controleer altijd of de stroomvoorziening overeenkomt met de voltage op het typeplaatje.



Uw DEWALT gereedschap is dubbel geïsoleerd in overeenstemming met EN62841; daarom is geen aarding nodig.

Als het netsnoer is beschadigd, mag het alleen worden vervangen door DEWALT of door een geautoriseerd servicebedrijf.

Een verlengsnoer gebruiken

Gebruik, als een verlengsnoer nodig is, een goedgekeurd 3-aderig verlengsnoer dat geschikt is voor de stroomvoorziening van dit gereedschap (zie **Technische gegevens**). De minimale geleidergrootte is 1,5 mm²; de maximale lengte is 30 m.

Als u een haspel gebruikt, dient u het snoer altijd volledig af te rollen.

Inhoud van de verpakking

De verpakking bevat:

- 1 Breekhamer
- 1 Zijhandgreep
- 1 Instructiehandleiding
- Controleer het gereedschap, de onderdelen of accessoires op eventuele beschadiging tijdens het transport.
- Neem de tijd om deze handleiding grondig door te lezen en te begrijpen voordat u het apparaat in gebruik neemt.

Markering op het gereedschap

De volgende pictogrammen staan op het gereedschap vermeld:



Lees gebruiksaanwijzing voor gebruik.



Draag gehoorbescherming.



Draag oogbescherming.

Positie datumcode (Afb. A)

De productiedatumcode **11** bestaat uit een 4-cijferig jaar gevolgd door een 2-cijferige week en wordt uitgebreid met een 2-cijferige fabriekscodes.

Beschrijving (Afb. A)



WAARSCHUWING: Pas het gereedschap of een onderdeel ervan nooit aan. Dit kan schade of persoonlijk letsel tot gevolg hebben.

- | | |
|-----------------------------|--|
| 1 Aan/uit-schakelaar | 9 Montagegaten gereedschapstag |
| 2 Zijhandgreep | 10 Schroef voor montage zijhandgreep |
| 3 Beitelpositie index kraag | 11 Datumcode |
| 4 Onderhoudsindicatie-LED | 12 Bevestigingsmiddelen (voor DeWALT Tool Tag) |
| 5 Hoofdhandgreep | |
| 6 Gereedschapshouder | |
| 7 Vergrendelmof | |
| 8 Kiezer snelheidsregeling | |

Bedoeld gebruik

Uw breekhamer is ontworpen voor professioneel sloopwerk, voor afsteken en voor het hakken van sleuven in beton, baksteen, natuursteen en ander metselwerk.

NIET gebruiken in natte omstandigheden of in de aanwezigheid van ontvlambare vloeistoffen of gassen.

Uw breekhamer is professioneel elektrisch gereedschap.

Laat kinderen **NIET** met het gereedschap in contact komen. Toezicht is vereist als onervaren gebruikers met dit product werken.

- **Jonge kinderen en personen met een zwakke gezondheid.** Dit apparaat is niet bedoeld voor gebruik door jonge kinderen en personen met een zwakke gezondheid, zonder toezicht.
- Dit product is niet bedoeld voor gebruik door personen (waaronder kinderen) die verminderde fysieke, zintuiglijke of psychische mogelijkheden hebben; wanneer sprake is van gebrek aan ervaring, kennis of vaardigheden is gebruik alleen toegestaan onder toezicht van een persoon die verantwoordelijk is voor de veiligheid van gebruikers. Kinderen mogen nooit alleen gelaten worden met dit product.

MONTAGE EN AANPASSINGEN



WAARSCHUWING: *Beperk het gevaar van ernstig persoonlijk letsel, schakel het gereedschap uit en koppel het los van de stroomvoorziening ofvoor u een aanpassing uitvoert of hulpstukken of accessoires plaatst of verwijderd. Wanneer het gereedschap per ongeluk wordt gestart, kan dat leiden tot letsel.*

Bit- en gereedschapshouder



WAARSCHUWING: *Gevaar voor brandwonden. Draag ALTIJD handschoenen wanneer u beitels wisselt. Bereikbare metalen delen van het gereedschap en boortjes kunnen uitermate heet worden tijdens het gebruik. Kleine stukjes afgebroken materiaal kunnen blote handen verwonden.*

SDS max®-accessoires plaatsen en verwijderen (Afb. C)

Deze machine werkt met SDS max®-beitels (zie de inzet in Afbeelding C voor een dwarsdoorsnede van een SDS MAX®-boorschacht).

1. Maak de boorschacht schoon.



WAARSCHUWING: *Breng geen smeermiddel aan op de boorschacht.*

2. Trek de vergrendelmof **7** naar achteren en plaats de schacht van de beitel.
3. Maak de vergrendelmof los en draai de boor iets tot de mof op z'n plaats klikt.
4. Trek aan de boor om te controleren dat deze goed vast zit. Voor de boorhamerfunctie moet de boor enkele centimeter axiaal kunnen bewegen wanneer deze vast zit in de gereedschapshouder **6**.
5. Trek, om de boorschacht te verwijderen, de vergrendelmof achteruit en trek de boorschacht uit de gereedschapshouder.

De beitelpositie indexeren (Afb. D)

De beitel kan worden geïndexeerd en vergrendeld in 12 verschillende posities.

1. Plaats de beitel zoals hierboven wordt beschreven.
2. Draai de index kraag voor de beitelpositie **3** in de richting van de pijl tot de beitel op de gewenste positie staat.

Zijhandgreep (Afb. A–C)



WAARSCHUWING: *Beperk het risico van persoonlijk letsel tot een minimum, gebruik het gereedschap altijd met de zijhandgreep goed bevestigd en stevig vastgedraaid. Als u dat niet doet, kan de zijhandgreep tijdens het gebruik van het gereedschap los komen te zitten waardoor u vervolgens de controle over het gereedschap kunt verliezen. Zorg voor een maximale controle, houd het gereedschap met beide handen vast.*

De zijhandgreep **2** wordt op de voorzijde van de tandwielkast geklemd en kan 360° worden gedraaid, zodat zowel rechts- als linkshandige personen met het gereedschap kunnen werken.

De zijhandgreep monteren (Afb. B, C)

1. Maak de ringopening **13** van de zijhandgreep **2** groter door de schroef voor de montage van de zijhandgreep **10** naar links te draaien.
2. Schuif het geheel op de neus van het gereedschap, door de ringopening **13** en op de beitelpositie index kraag **3**, voorbij de gereedschaps houder **6** en vergrendelmof **7**.
3. Draai de zijhandgreep in de gewenste positie.
4. Zet de zijhandgreep op z'n plaats vast door de schroef voor de montage van de zijhandgreep **10** naar rechts te draaien zodat de eenheid niet kan draaien.

De snelheidsregeling instellen (Afb. A)

De snelheidsregeling maakt een optimale controle over het gereedschap mogelijk, om nauwkeurig te beitelen. Draai de knop voor de snelheidsregeling **8** naar het gewenste niveau. Hoe hoger het getal, hoe groter de slagenergie. Met knopinstellingen van 1 (laag) tot 7 (vol vermogen) is het gereedschap uiterst veelzijdig en instelbaar voor veel verschillende toepassingen.

De vereiste instelling is een kwestie van ervaring, bijvoorbeeld:

- Zet voor het beitelen in zachte, brosse materialen of wanneer u zo min mogelijk wilt uitbreken, de knop in 1 of 2 (laag);
- Zet voor het breken van hardere materialen de knop op 7 (vol vermogen).

Onderhoudsindicatie-LED (Afb. A)

Uw breekhamer heeft een onderhoudsindicatie-LED. Raadpleeg de tabel voor meer informatie over de functies van de LED-lampjes.

Functie led-lampje	Beschrijving
 Geel (blijft branden)	Onderhoud nodig Wanneer de gele onderhoudsindicatie-LED 4 gaat branden, is dat een teken dat het gereedschap binnen de volgende 8 uur van gebruik, onderhoud nodig heeft (borstels, smering en afdichting hamermechanisme).

DeWALT Tool Tag Ready (Afb. A)

Als optie verkrijgbaar accessoire

Uw gereedschap wordt geleverd met **9** en bevestigingsmateriaal **12** voor het plaatsen van een DeWALT Tool Tag. U zult een T15 bit nodig hebben om de tag te installeren.

 **WAARSCHUWING:** Gebruik alleen originele bevestigingsmiddelen. Langere schroeven verhogen het risico op een elektrische schok of beschadiging van het gereedschap.

De DeWALT Tool Tag is ontworpen voor het lokaliseren en het bijhouden van de locatie van professioneel elektrisch gereedschap, van apparatuur en machines die gebruik maken van de app DeWALT Tool Connect™. Raadpleeg voor de juiste installatie van de DeWALT Tool Tag de handleiding van de DeWALT Tool Tag.

BEDIENING

Instructies voor gebruik

 **WAARSCHUWING:** Houd u altijd aan de veiligheidsinstructies en van toepassing zijnde voorschriften.

 **WAARSCHUWING:** Om het gevaar op ernstig persoonlijk letsel te verminderen, zet u het gereedschap uit en ontkoppelt u het van de stroomvoorziening, voordat u enige aanpassing maakt of hulpstukken of accessoires verwijdert/installeert. Het onbedoeld opstarten kan letsel veroorzaken.

Juiste handpositie (Afb. A, E)

 **WAARSCHUWING:** Beperk het risico op ernstig persoonlijk letsel, plaats **ALTIJD** uw handen in de juiste positie, zoals afgebeeld.

 **WAARSCHUWING:** Beperk het risico van ernstig persoonlijk letsel, houd het gereedschap **ALTIJD** stevig vast, zodat u bent voorbereid op een plotselinge terugslag.

Voor een juiste positie van de handen zet u één hand op de zijhandgreep **2** en de andere op de hoofdhandgreep **5**.

Een toepassing uitvoeren (Afb. A, B)

 **WAARSCHUWING: ZORG ERVOOR DAT HET WERKSTUK ALTIJD verankerd of stevig vastgeklemd is, om het risico op letsel te verminderen.**

OPMERKING: De bedrijfstemperatuur van dit gereedschap is 7 tot 40° C. Het gereedschap gebruiken buiten dit temperatuurbereik, zal de levensduur van het gereedschap verkorten.

1. Plaats de juiste beitelpositie en draai met de hand om deze in de gewenste te vergrendelen. Raadpleeg **Bit- en gereedschapshouder**.
2. Stel de zijhandgreep **2** naar eigen inzicht af. Raadpleeg **De zijhandgreep monteren**.
3. Plaats de beitelpositie op de locatie van uw keuze.
4. Schakel de breekhamer in door de AAN/UIT-schakelaar **1** op de zijkant gemarkeerd met "1" in te drukken.
5. Schakel de breekhamer uit door de AAN/UIT-schakelaar op de zijkant gemarkeerd met "0" in te drukken.

ONDERHOUD

Uw gereedschap op stroom is ontworpen om gedurende een lange tijdsperiode te functioneren met een minimum aan onderhoud. Het continu naar bevrediging functioneren hangt af van de juiste zorg voor het gereedschap en regelmatig schoonmaken.

 **WAARSCHUWING:** *Om het gevaar op ernstig persoonlijk letsel te verminderen, zet u het gereedschap uit en ontkoppelt u het van de stroomvoorziening, voordat u enige aanpassing maakt of hulpstukken of accessoires verwijdert/installeert. Het onbedoeld opstarten kan letsel veroorzaken.*

Smering

Uw elektrische gereedschap heeft geen aanvullende smering nodig.

Reiniging

 **WAARSCHUWING:** *Elektrische schok en mechanisch gevaar. Koppel het elektrisch apparaat los van de voeding vóór het reinigen.*

 **WAARSCHUWING:** *Houd het elektrisch apparaat en de ventilatiesleuven altijd schoon, om een veilige en efficiënte werking te verzekeren.*

 **WAARSCHUWING:** *Gebruik nooit oplosmiddelen of andere bijtende chemicaliën voor het reinigen van niet-metalen onderdelen van het gereedschap. Deze chemicaliën kunnen de materialen die in deze onderdelen gebruikt zijn, aantasten. Gebruik een doek, alleen nat gemaakt met water en zachte zeep. Laat nooit vloeistof in het gereedschap komen; dompel nooit een onderdeel van het gereedschap onder in een vloeistof.*

De ventilatiesleuven kunnen gereinigd worden met een droge, zachte niet metalen borstel en/of een geschikte stofzuiger. Gebruik geen water of schoonmaakmiddelen. Draag een goedgekeurde veiligheidsbril en een goedgekeurd stofmasker.

Als optie verkrijgbare accessoires

 **WAARSCHUWING:** *Aangezien accessoires die niet door DEWALT worden aangeboden niet met dit product zijn getest, kan het gebruik van dergelijke accessoires met dit gereedschap gevaarlijk zijn. Beperk het risico op letsel, gebruik alleen door DEWALT aanbevolen accessoires met dit product.*

Er zijn verschillende types van SDS max® beitels verkrijgbaar als optie. Accessoires en hulpstukken moeten regelmatig worden gesmeerd rond de SDS max®-koppeling.

Afzuigsysteem DWH051 voor puin en stof. Kan gebruikt worden met alle DEWALT SDS max® beitelhamers/breekhamers en 19 mm HEX beitelhamers/breekhamers voor beitelen zonder stof.

Vraag uw dealer nadere informatie over de juiste accessoires.

Bescherming van het milieu

 Gescheiden afvalinzameling. Producten die zijn voorzien van dit symbool mogen niet bij het normale huishoudafval worden weggegooid.

 Producten bevatten materialen die kunnen worden herwonnen en gerecycled waardoor de vraag naar grondstoffen afneemt. Recycle elektrische producten volgens de ter plaatse geldende voorschriften. Nadere informatie is beschikbaar op

www.2helpU.com.

SDS plus® en SDS max® zijn geregistreerde handelsmerken van Robert Bosch GmbH.

KNUSEMASKIN

D25881

Gratulerer!

Du har valgt et DEWALT-verktøy. Mange års erfaring, grundig produktutvikling og innovasjon gjør DEWALT til en meget pålitelig partner for profesjonelle brukere av elektrisk verktøy.

Tekniske data

		D25881
Spenning	V _{Ac}	230
Type		1
Frekvens	Hz	50
Inngangseffekt	W	1600
Ubelastede slag pr. minutt	bpm	1060–2160
Enkeltvirkende slagenergi (EPTA)	J	17,5
Hjul for hastighetsregulering		Ja
Hjul for hastighetsregulering, posisjoner		7
Meiselposisjoner		12
Støvsugersjerm		DWH051
Verktøyholder		SDS max [®]
Vekt (inkludert sidehåndtak)	kg	10,4

Støyverdier og vibrasjonsverdier (triaks vektor sum) i henhold til EN IEC 62841-2-6:

L _{PA} (utslippets lydtryknivå)	dB(A)	91
L _{WA} (lydeffektnivå)	dB(A)	99
K (usikkerhet for det angitte støynivå)	dB(A)	3
Pigging/meisling		
Vibrasjonsutslipp verdi a _{h,Cheq} =	m/s ²	14,9
Usikkerhet K =	m/s ²	1,5

*Målt på sidehåndtaket. Vibrasjonen på sidehåndtaket er høyere enn vibrasjonen på hovedhåndtaket.

Nivået for vibrasjonsutslipp angitt i dette informasjonsbladet er blitt målt iht. standardiserte tester gitt i EN IEC 62841 og kan brukes til å sammenligne ett verktøy med et annet. Det kan brukes til foreløpig vurdering av eksponering.

⚠ ADVARSEL: Angitt nivå for vibrasjonsutslipp og/eller støynivå gjelder for hovedbruksområdene for verktøyet. Dersom verktøyet brukes i andre bruksområder, med annet tilbehør eller er dårlig vedlikeholdt, kan vibrasjonsutslippene og/eller støynivået avvike. Dette kan øke eksponeringsnivået betydelig for hele arbeidsperioden. En vurdering av nivået for vibrasjonseksponeringen og/eller støynivået bør også tas med i beregningen når verktøyet er slått av eller når det går uten faktisk å gjøre en jobb. Dette kan redusere eksponeringsnivået betydelig for hele arbeidsperioden. Identifiser ekstra sikkerhetstiltak for å beskytte brukeren mot effektene av vibrasjon og/eller støynivå, så som holde hendene varme (relevant for vibrasjon), organisering av arbeidsmønstre.

EU-samsvarserklæring

Maskindirektivet



Knusemaskin

D25881

DEWALT erklærer at de produktene som er beskrevet under **tekniske data** er i samsvar med: 2006/42/EU, EN62841-1:2015+A11:2022, EN IEC 62841-2-6:2020 +A11:2020.

2000/14/EU Elektrisk betongknuser (håndholdt) m </= 15kg, vedlegg VIII; TÜV Rheinland LGA Products GmbH (0197), D-90431 Nürnberg, Tyskland

Godkjenninginstans (Notified Body) ID-nummer: 0197

L_{WA} (målt lydeffektnivå) dB 99

L_{WA} (garantert lydeffektnivå) dB 105

Disse produktene er også i samsvar med direktiv 2014/30/EU og 2011/65/EU. For mer informasjon kontakt DEWALT på følgende adresse eller se baksiden av denne bruksanvisningen.

Undertegnede er ansvarlig for sammenstillingen av den tekniske filen og fremsetter denne erklæringen på vegne av DEWALT.

Markus Rompel
Vice President of Engineering, PTE-Europe
DEWALT, Richard-Klinger-Straße 11,
65510, Idstein, Tyskland
30.04.2023



ADVARSEL: Les bruksanvisningen slik at skaderisiko kan reduseres.

Definisjoner: Retningslinjer for sikkerhet

Definisjonene nedenfor beskriver alvorlighetsnivået de enkelte signalordene er. Les brukerhåndboken og vær spesielt oppmerksom på disse symbolene.



FARE: Angir en eksisterende farlig situasjon som, og hvis den ikke unngås, vil føre til **dødsfall eller alvorlig personskade**.



ADVARSEL: Angir en potensielt farlig situasjon som, og hvis den ikke unngås, kan føre til **dødsfall eller alvorlig personskade**.



FORSIKTIG: Angir en potensielt farlig situasjon som, og hvis den ikke unngås, kan føre til **mindre eller moderat personskade**.

MERK: Angir en arbeidsmåte som ikke er relatert til personskader, men som kan føre til **skader på utstyr hvis den ikke unngås**.



Angir fare for elektrisk støt.



Angir brannfare.

GENERELLE SIKKERHETSADVARSLER FOR ELEKTRISKE VERKTØY



ADVARSEL: Les alle sikkerhetsanvisninger, instruksjoner, illustrasjoner og spesifikasjoner som følger dette elektriske verktøyet. Manglende overholdelse av instruksjonene som er listet opp under kan resultere i elektrosjokk, ild og/eller alvorlig skade.

TA VARE PÅ ALLE ADVARSLER OG INSTRUKSJONER FOR FREMTIDIG BRUK

Uttrykket "elektrisk verktøy" i advarslene henviser til ditt strøm-drevne (med ledning) elektriske verktøy eller ditt batteridrevne (uten ledning) elektriske verktøy.

1) Sikkerhet på arbeidsområdet

- Hold arbeidsområdet godt opplyst.** Rotete eller mørke områder er en invitasjon til ulykker.
- Ikke bruk elektriske verktøy i eksplosive omgivelser, slik som i nærheten av antenkelige væsker, gasser eller støv.** Elektrisk verktøy skaper gnister som kan antenne støv eller gasser.
- Hold barn og tilskuere borte mens du bruker et elektrisk verktøy.** Distraksjoner kan føre til at du mister kontrollen.

2) Elektrisk sikkerhet

- Støpselet til elektriske verktøy må passe til stikkkontakten. Aldri modifier støpselet på noen måte. Ikke bruk adaptere med jordede elektriske verktøy.** Umodifiserte støpsler og stikkontakter som passer vil redusere risikoen for elektrisk sjokk.
- Unngå kroppskontakt med jordete overflater slik som rør, radiatorer, komfyrer og kjøleskap.** Det finnes en økt risiko for elektrisk sjokk dersom kroppen din er jordet.
- Ikke eksponer elektriske verktøy for regn eller våte forhold.** Dersom det kommer vann inn i et elektrisk verktøy vil det øke risikoen for elektrisk sjokk.
- Ikke bruk ledningen feil. Aldri bruk ledningen til å bære, trekke eller dra ut støpselet til det elektriske verktøyet. Hold ledningen borte fra varme, olje, skarpe kanter eller bevegelige deler.** Skadede eller innviklede ledninger øker risikoen for elektrisk sjokk.
- Når du bruker et elektrisk verktøy utendørs, bruk en skjøteledning som er egnet for utendørs bruk.** Bruk av en skjøteledning beregnet for utendørs bruk reduserer risikoen for elektrisk sjokk.
- Dersom bruk av et elektrisk verktøy på et fuktig sted er uunngåelig, bruk en strømkilde med jordfeilbryter (RCD).** Bruk av jordfeilbryter (RCD) reduserer risikoen for elektrisk sjokk.

3) Personlig sikkerhet

- Hold deg våken, hold øye med det du gjør og bruk sunn fornuft når du bruker et elektrisk verktøy. Ikke bruk et elektrisk verktøy dersom du er trøtt eller er påvirket av medikamenter, narkotika eller alkohol.**

Ett øyeblikks uoppmerksomhet under bruk av elektriske verktøy kan føre til alvorlig personskade.

- Bruk personlig verneutstyr. Bruk alltid vernebriller.** Verneutstyr slik som støvmaske, sklisliske vernesko, hjelm, eller hørselsvern brukt under passende forhold vil redusere personskader.
- Unngå utilsiktet oppstart. Sikre at bryteren er i av-stillingen før du kobler til strømkilden og/eller batteripakken, plukker opp eller bærer verktøyet.** Å bære elektriske verktøy med fingeren på bryteren eller å sette inn støpselet mens elektriske verktøy har bryteren på øker faren for ulykker.
- Fjern eventuelle justeringsnøkler før du slår på det elektriske verktøyet.** En nøkkel som er festet til en roterende del av det elektriske verktøyet kan føre til personskade.
- Ikke strekk deg for langt. Ha godt fotfeste og stå støtt hele tiden.** Dette fører til at du har bedre kontroll over det elektriske verktøyet ved uventede situasjoner.
- Bruk egnet antrekk. Ikke ha på deg løstsittende klær eller smykker. Hold hår, antrekk og hanser borte fra bevegelige deler.** Løstsittende antrekk, smykker eller langt hår kan bli fanget opp av bevegelige deler.
- Hvis apparatet er utstyrt for tilkobling av støvutsugings- og -opsamlingsinnretning, må du sørge for at disse er koblet til og ordentlig sikret.** Bruk av støvoppsamlere kan redusere støvrelaterte farer.
- Ikke la kunnskap som du har fått fra hyppig bruk av verktøy la deg bli for selvsikker slik at du ignorerer verktøyet sikkerhetsprinsipper.** En tankeløs handling kan føre til alvorlig personskade på brøkdelen av et sekund.

4) Bruk og vedlikehold av elektriske verktøy

- Ikke bruk kraft på verktøyet. Bruk det elektriske verktøyet som situasjonen krever.** Det riktige elektriske verktøyet vil gjøre jobben bedre og tryggere ved den hastigheten det ble konstruert for.
- Ikke bruk verktøyet hvis bryteren ikke kan slå verktøyet av eller på.** Ethvert elektrisk verktøy som ikke kan kontrolleres med bryteren er farlig og må repareres.
- Koble støpselet fra strømkilden og/eller ta batteripakken av det elektriske verktøyet, hvis den er avtakbar, før du foretar noen justeringer, endrer tilbehør eller lagrer elektriske verktøy.** Slike preventive sikkerhetsforanstaltninger reduserer risikoen for å starte det elektriske verktøyet ved et uhell.
- Lagre elektriske verktøy som ikke er i bruk, utilgjengelig for barn og la ikke personer som ikke er kjent med det elektriske verktøyet eller disse instruksjonene bruke det.** Elektriske verktøy er farlige i hendene på utrenede brukere.
- Vedlikehold elektriske verktøy. Kontroller om bevegelige deler er feiljustert eller fastskjært, om deler er ødelagt eller andre forhold som kan påvirke driften av verktøyet. Dersom det er skadet,**

få verktøyet reparert før neste bruk. Mange ulykker forårsakes av dårlig vedlikeholdte verktøy.

- f) **Hold skjæreverktøy skarpe og rene.** Godt vedlikeholdte skjæreverktøy med skarpe skjærekanter setter seg mindre sannsynlig fast og er lettere å kontrollere.
- g) **Bruk verktøyet, tilbehørene og bittene, osv., i samsvar med disse instruksjonene og ta i betraktning arbeidsforholdene og det arbeidet som skal utføres.** Bruk av det elektriske verktøyet for oppgaver som er forskjellige fra de som er tiltenkt kan føre til en farlig situasjon.
- h) **Hold håndtakene og gripeflatene tørre, rene og frie for olje og fett.** Glatte håndtak og gripeområder gir utrygg håndtering og manglende kontroll over verktøyet i uventede situasjoner.

5) Vedlikehold

- a) **Få det elektriske verktøyet ditt vedlikeholdt av en kvalifisert reparatør som kun bruker originale reservedeler.** Dette vil sikre at verktøyet sikkerhet blir ivarettatt.

Sikkerhetsadvarsler for hammere

- **Bruk hørselvern.** Å bli utsatt for støy kan forårsake hørselstap.
- **Bruk hjelpehåndtak hvis det følger ned verktøyet.** Å miste kontroll kan forårsake personskade.
- **Hold det elektriske verktøyet kun i isolerte gripeoverflater når du utfører operasjoner hvor tilbehøret kan komme i kontakt med skjulte ledninger eller sin egen ledning.** Kuttutstyr som kommer i kontakt med en strømførende ledning kan føre til at eksponerte metalldele på elektroverktøyet blir strømførende, og kan gi operatøren støt.

Ekstra sikkerhetsregler for meiselhammere/ brytemaskiner

- **Bruk klemmer eller en annen praktisk måte å feste og støtte arbeidsstykket på en stabil plattform.** Å holde arbeidsstykket i hendene eller mot kroppen er ustabil og kan føre til at du mister kontroll.
- **Bruk vernebriller eller annen øyeskyttelse.** Meiseloperasjoner gjør at fliser flyr gjennom luften. Flyvende partikler kan forårsake permanent øyeskade. Bruk en støvmaske eller respirator i situasjoner som genererer støv. Hørselsvern trenges for de fleste bruksområder.
- **Hold fast i verktøyet til enhver tid.** Prøv ikke å bruke dette verktøyet uten at du holder i det med begge hender. Det anbefales at du bruker sidehåndtaket hele tiden. Bruk av verktøyet med kun en hånd resulterer i at du mister kontroll. Brudd gjennom eller støt mot harde materialer så som armering kan også være farlig. Stram sidehåndtaket godt før bruk.
- **Ikke bruk dette verktøyet i lange perioder.** Vibrasjon forårsaket av slagaksjonen kan skade hendene og armene. Bruk hansker for å gi ekstra polstring og begrense risikoen ved å hvile ofte.

- **Ikke slipe tilbehør selv.** Meiselsliping skal utføres av en autorisert spesialist. Feil rekondisjonerte bits kan føre til personskade. Meisler som er litt slitt kan skjerpes igjen ved sliping.
- **Ikke overopphet biten (misfarging) når du sliper en ny kant.** Meget slitte meisler må smis om. Ikke utfør herding av meiselen.
- **Bruk hansker når du bruker verktøyet eller skifter bits.** Tilgjengelige metalldele på verktøyet og bits kan bli ekstremt varmt under bruk. Små løse biter av materiale kan skade nakne hender.
- **Ikke legg elektroverktøyet fra deg før biten har stanset helt.** Bevegende bits kan forårsake personskade.
- **Ikke slå fastkilt bits med en hammer for å få dem løs.** Metallfragmenter eller materialbiter kan løsne og forårsake personskade.
- **Hold strømkabelen bort fra biten.** Ikke kveile ledningen rundt noen del av kroppen din, det kan føre til at du mister kontrollen. Skadet strømkabel kan føre til elektrisk støt.
- **Forsikre deg om at det ikke er strømførende kabler eller gassledninger i arbeidsområdet.** Skader på skjulte strømkabler eller gassledninger kan føre til personskader fra elektrisk støt etter eksplosjon.
- **Ved arbeid over gulvet, pass på at område under er fritt.** Fallende dele kan føre til personskader på tilskuere.
- **Ved kaldt vær eller dersom apparatet ikke har vært i bruk på lang tid, kjør apparatet uten belastning i noen minutter før bruk.** Høy belastning ved kulde kan føre til skader på meiselmaskinen.
- **Pass på at meiselen sitter godt fast før bruk av verktøyet.** Deler som løsner kan føre til personskader.

Reduksjon av støveksponering

Før du starter arbeidet, sjekk faren for at det dannes støv ved arbeidet.



- ADVARSEL:** Unngå å berøre eller puste inn støv, det kan være helsefarlig. Støv som dannes under arbeid med elektriske verktøy og andre anleggsarbeider kan inneholde kjemikalier, mineraler eller partikler som er kjent for å forårsake lungeinfeksjoner, allergiske reaksjoner, kreft, fosterskader eller annen skade på reproduksjonsorganene for bruker eller tilskuere.
- Slikt støv kan dannes for eksempel ved arbeid med harde tresorter som bøk eller eik, blyholdig maling eller betong, murverk eller stein som inneholder kvarts.
 - Materialer som inneholder asbest skal kun håndteres av spesialister.
 - Følg gjeldende nasjonale retningslinjer for materialene som brukes.
 - Bruk en støvsuger eller sugesystem ed offentlig godkjent beskyttelsesklasse i samsvar med aktuelle lokale retningslinjer for støvbeskyttelse og passende for materialene det arbeides med.
 - Oppsamling av støvpartikler som dannes foretas direkte ved kilden og det må unngås avsetning i områdene rundt. Bruk sugetilbehør som passer for formålet.

Andre tiltak:

- Forsikre deg om at arbeidsområdet er godt ventilert.
- Bruk pustebeskyttelse som passer for type støv som dannes.

Restrisikoer

Følgende risikoer er alltid tilstede ved bruk av slagboremaskiner: Til tross for at man følger relevante sikkerhetsbestemmelser og bruker sikkerhetsutstyr, er det bestemte farer som ikke kan unngås. Disse er:

- Hørselskader.
- Risiko for klemte fingre ved skifte av tilbehør.
- Helseskader som følge av innånding av støv som utvikles ved arbeid i betong og/eller murverk.
- Fare for personskade pga. flygende partikler.
- Fare for brannskader fordi utstyr blir varmt under bruk.
- Fare for personskade ved langvarig bruk.

Elektrisk sikkerhet

Den elektriske motoren er blitt konstruert for kun én spenning. Kontroller alltid at strømforsyningen samsvarer med spenningen på merkeskiltet.



Ditt DEWALT-verktøy er dobbeltisolert i samsvar med EN62841; det trengs derfor ikke noen jordledning.

Dersom strømkabelen er skadet, skal den kun skiftes av DEWALT eller en autorisert serviceorganisasjon.

Bruk av skjøteledning

Hvis man trenger en skjøteledning, bruk en godkjent 3-leder skjøteledning egnet for verktøyets strømforbruk (se **Tekniske data**). Minimum størrelse på lederen er 1,5 mm²; maksimum lengde er 30 m.

Alltid vikle ut kabelen fullstendig når du bruker en kabeltrommel.

Pakkens innhold

Pakken inneholder:

- 1 Knusemaskin
- 1 Sidehåndtak
- 1 Bruksanvisning
- Kontroller for skader på verktøy, deler eller tilbehør som kan ha oppstått under transporten.
- Ta deg tid til å lese grundig og forstå denne bruksanvisningen før bruk.

Merking på verktøyet

Følgende piktogrammer vises på verktøyet:



Les instruksjonshåndboken før bruk.



Bruk hørselvern.



Bruk vernebriller.

Datokode plassering (Fig. A)

Produksjonsdatokoden **11** består av et 4-sifret år fulgt av en 2-sifret uke med tillegg av en 2-sifret fabrikkkode.

Beskrivelse (Fig. A)



ADVARSEL: Modifiser aldri det elektriske verktøyet eller noen del av det. Det kan føre til materielle skader eller personskader.

- | | |
|---------------------------------|--|
| 1 Av/på bryter | 8 Hastighetskontrollhjul |
| 2 Sidehåndtak | 9 Monteringshull for Tool Tag |
| 3 Meiselposisjoner, indekstrage | 10 Skruer for montering av sidehåndtak |
| 4 Serviceindikator LED | 11 Datokode |
| 5 Hovedhåndtak | 12 Skrur (for DEWALT Tool Tag) |
| 6 Verktøyholder | |
| 7 Låsekragen | |

Tiltenkt bruk

Denne knusemaskinen er designet for profesjonell tung bruk ved rivningsarbeider, meisling og hugging, i betong, murverk, stein og andre bygningsmaterialer.

IKKE bruk når det er vått eller i nærheten av antenkelige væsker eller gasser.

Denne knusemaskinen er et profesjonelt elektrisk verktøy.

IKKE la barn komme i kontakt med verktøyet. Tilsyn er nødvendig når uerfarne brukere skal bruke dette verktøyet.

- **Små barn og uføre.** Dette apparatet er ikke tiltenkt bruk av små barn eller uføre uten oppsyn.
- Dette produktet er ikke ment for bruk av personer (inkludert barn) med reduserte fysiske, sensoriske eller mentale evner, eller mangel på erfaring og kunnskap, med mindre de får tilsyn av en person ansvarlig for deres sikkerhet. Barn skal aldri forlates alene med dette produktet.

MONTERING OG JUSTERING



ADVARSEL: For å redusere risikoen for personskader, slå av verktøyet og koble fra strømkilden før du foretar eventuelle justeringer eller fjerner/installerer tilleggsutstyr eller tilbehør. Utilsikket oppstart kan føre til personskader.

Bit- og verktøy-holder



ADVARSEL: Fare for brannskader. Bruk **ALLTID** hansker når du skifter bits. Tilgjengelige metalldeleer på verktøyet og bits kan bli ekstremt varmt under bruk. Små løse biter av materiale kan skade nakne hender.

Montering og fjerning av SDS max® tilbehør (Fig. C)

Maskinen bruker SDS max® meisler (se innsatsen i Figur C for et snitt av et SDS max® bitskaft).

1. Rengjør bitskaftet.



ADVARSEL: Bitskaftet skal ikke smøres.

2. Trekk låsekragen **7** tilbake og sett inn bitskaftet.
3. Løsne låsekragen og drei biten litt inntil låsekragen smekker på plass.
4. Dra i biten for å sjekke at den er riktig låst. Hammerfunksjonen krever at biten kan bevege seg aksialt flere centimeter når det er låst i redskapholderen **6**.

- For å ta ut bitskafet drar du tilbake låsekragen og trekk bitskafet ut av verktøyholderen.

Indeksering av meiselposisjon (Fig. D)

Meiselen kan indekseres og låses i 12 ulike posisjoner.

- Sett inn meiselen som beskrevet over.
- Roter indeksmansjetten for meiselposisjon **3** i pilens retning til meiselen er i ønsket posisjon.

Sidehåndtak (Fig. A–C)



ADVARSEL: For å redusere risikoen for personskader, **BRUK ALLTID** verktøyet med sidehåndtak korrekt montert. Dersom det ikke gjøres kan det føre til at sidehåndtaket sklir ved bruk av verktøyet og at du mister kontrollen. Hold verktøyet med begge hender for å gi best kontroll.

Sidehåndtaket **2** kan festes til fronten av girboksen og kan roteres 360° for bruk med høyre eller venstre hånd.

Montering av sidehåndtaket- innretning (Fig. B, C)

- Utvid ringåpningen **13** på sidehåndtaket **2** ved å rotere skruen for montering av sidehåndtaket **10** mot klokken.
- Skyv modulen inn på verktøyet ved å sette neset til verktøyet gjennom ringåpningen **13** og inn på kragen for meiselposisjon **3**, forbi verktøy- holderen **6** og låsekragen **7**.
- Roter sidehåndtakets monteringsinnretning til ønsket posisjon.
- Lås sidehåndtakets monteringsinnretning på plass ved å sikkert feste skruen for håndtaket **10** og rotere den med klokken slik at innretningen ikke roterer.

Innstilling av hastighetskontroll (Fig. A)

Elektronisk hastighetskontroll gir deg optimal verktøykontroll for presis meisling.

Drei hastighetskontroll hjulet **8** til ønsket nivå. Desto høyere tall, desto høyere slagenergi. Med hjulet innstilt fra 1 (lav) og 7 (full kraft) er verktøyet svært fleksibelt og kan tilpasses mange ulike jobber.

Korrekt innstilling er et spørsmål om erfaring, for eksempel:

- Ved meisling i myke, sprø materialer eller når det ønskes minimalt med utbrytning, sett hjulet til 1 eller 2 (lav).
- Ved bryting i hardere materialer, sett hjulet til 7 (full kraft).

Serviceindikator LED (Fig. A)

Knusemaskinen har en LED serviceindikator. Se tabellen for mer informasjon om LED-funksjonalitet.

LED-funksjon	Beskrivelse
 Gul (permanent på)	Vedlikehold påkrevd Den gule service-indikator LED 4 tennes for å vise at verktøyet trenger vedlikehold innen de neste 8 timene (børster, smøring, pakning på hammermekanisme).

DEWALT Tool Tag Ready (Fig. A)

Tilleggsutstyr

Verktøyet er utstyrt med monteringshull for tool tag **9** og skruer **12** for å installere en DEWALT Tool Tag. Du trenger en T15-bit for å installere tag-en.



ADVARSEL: Bruk bare originale festemidler. Lange skruer øker risikoen for elektrisk støt eller skader på verktøyet.

DEWALT Tool Tag er designet for sporing og lokalisering av profesjonelle elektriske verktøy, utstyr og maskiner som bruker DEWALT Tool Connect™ appen. For korrekt installasjon av DEWALT Tool Tag, se bruksanvisningen for DEWALT Tool Tag.

BRUK

Bruksanvisning



ADVARSEL: Ta alltid hensyn til sikkerhetsinstruksjonene og gjeldende forskrifter.



ADVARSEL: For å redusere risikoen for alvorlig personskade, slå av verktøyet og koble det fra strømkilden før du foretar eventuelle justeringer eller fjerner/installerer tilleggsutstyr eller tilbehør. En utilsiktet oppstart kan føre til personskader.

Korrekt plassering av hendene (Fig. A, E)



ADVARSEL: For å redusere faren for alvorlig personskade skal du **ALLTID** ha hendene i korrekt posisjon, som vist.



ADVARSEL: For å redusere faren for alvorlig personskade, skal man **ALLTID** holde godt fast, for å være forberedt på en plutselig reaksjon.

Riktig stilling for hendene er å ha en hånd på sidehåndtaket **2** med den andre hånden på hovedhåndtaket **5**.

Utføring av arbeid (Fig. A, B)



ADVARSEL: FOR Å REDUSERE RISIKOEN FOR PERSONSKADE, ALLTID sikre at arbeidstykket er forankret eller klemt godt fast.

MERK: Brukstemperatur for verktøyet er 7 til 40 °C. Bruk av verktøyet utenfor dette temperaturområdet forkorter verktøyet levetid.

- Sett inn passende meisel og drei den for hånd for å låse den i ønsket posisjon. Se **Bit- og verktøyholder**.
- Juster sidehåndtaket **2** som du ønsker. Se **Montering av sidehåndtaksmodul**.
- Plasser biten/meiselen på det ønskede området.
- Slå på knusemaskinen ved å trykke ned PÅ/AV bryteren **1** på siden merket med "1".
- Slå av knusemaskinen ved å trykke ned PÅ/AV bryteren på siden merket med "0".

VEDLIKEHOLD

Ditt elektriske verktøy er designet for å virke over en lang tidsperiode med et minimum av vedlikehold. Kontinuerlig tilfredsstillende drift avhenger av tilfredsstillende stell av verktøyet og regelmessig renhold.

 **ADVARSEL:** For å redusere risikoen for alvorlig personskade, slå av verktøyet og koble det fra strømkilden før du foretar eventuelle justeringer eller fjerner/installerer tilleggsutstyr eller tilbehør. En utilsiktet oppstart kan føre til personskader.

Smøring

Ditt elektriske verktøy trenger ikke ekstra smøring.

Rengjøring

 **ADVARSEL:** Elektrisk støt og mekaniske fare. Koble det elektriske apparatet fra strømkilden før rengjøring.

 **ADVARSEL:** For å sikre trygg og effektiv bruk, hold alltid det elektriske apparatet og ventilasjonssporene rene.

 **ADVARSEL:** Bruk aldri løsemidler eller sterke kjemikalier for å rengjøre ikke-metalliske deler av verktøyet. Slike kjemikalier kan svekke materialene i diss delene. Bruk en klut kun fuktet med vann og mild såpe. Aldri la noen væske trenge inn i verktøyet; aldri dypp noen del av verktøyet i en væske.

Ventilasjonssporene kan rengjøres med en tørr, myk ikke-metallisk børste og/eller en passende støvsuger. Ikke bruk vann eller vaskemidler. Bruk godkjent øyevern og en godkjent støvmaske.

Tilleggsutstyr

 **ADVARSEL:** Bruk av annet tilleggsutstyr enn det som tilbys av DEWALT, kan være farlig, ettersom dette ikke er testet sammen med dette verktøyet. For å redusere faren for skader, bør kun tilleggsutstyr som er anbefalt av DEWALT brukes sammen med dette produktet.

Ulike typer av SDS max® meisler er tilgjengelig som ekstratstyr. Tilbehør og utstyr som brukes må smøres regelmessig rundt SDS max® festet.

Støvsugersystem for meisling DWH051. Kan brukes med alle DEWALT SDS max® pigghammere/meisler og med 19 mm HEX pigghammere/meisler for støvfri meisling.

Ta kontakt med din forhandler for ytterligere informasjon om egnet ekstratstyr.

Beskyttelse av miljøet

 Separat avfallshåndtering. Produkter merket med dette symbolet skal ikke kastes i vanlig husholdningsavfall.

 Produkter inneholder materialer som kan gjenbrukes eller gjenvinnes for å redusere behovet for nye råmaterialer.

Vennligst lever elektrisk utstyr til gjenbruk i henhold til lokale retningslinjer. Mer informasjon finner du på www.2helpU.com.

SDS plus® og SDS max® er registrerte varemerker for Robert Bosch GmbH.

MARTELO DEMOLIDOR

D25881

Gratulerer!

Optou por uma ferramenta da DEWALT. Longos anos de experiência, um desenvolvimento metucioso dos seus produtos e um grande espírito de inovação são apenas alguns dos argumentos que fazem da DEWALT um dos parceiros de maior confiança dos utilizadores de ferramentas eléctricas profissionais.

Dados técnicos

		D25881
Tensão	V_{ca}	230
Tipo		1
Frequência	Hz	50
Alimentação	A	1600
Batimentos sem carga por minuto	bpm	1060–2160
Energia de impacto único (EPTA)	J	17,5
Botão de velocidade variável		Sim
Posições do botão de velocidade variável		7
Posições do cinzel		12
Cobertura de extracção de poeiras		DWH051
Porta-ferramentas		SDS max®
Peso (incluindo punho lateral)	kg	10,4

Valores de ruído e de vibração (valores totais de vibração) de acordo com a EN IEC 62841-2-6:

L_{PA} (nível de emissão de pressão sonora)	dB(A)	91
L_{WA} (nível de potência sonora)	dB(A)	99
K (variabilidade do nível sonoro indicado)	dB(A)	3

Burilagem/cinzagem

Valor de vibração das emissões $a_{h, Cheq} =$	m/s^2	14,9
K de variabilidade =	m/s^2	1,5

*Valor medido no punho lateral. A vibração do punho lateral é superior ao do punho principal.

O nível de emissão de vibrações e/ou ruído indicado nesta ficha de informações foi medido em conformidade com um teste padrão estabelecido pela normas EN IEC 62841 e poderá ser utilizado para comparar ferramentas. Por conseguinte, este nível poderá ser utilizado para uma avaliação preliminar da exposição às vibrações.



ATENÇÃO: o nível de emissão de vibrações e/ou ruído declarado diz respeito às principais aplicações da ferramenta. No entanto, se a ferramenta for utilizada para outras aplicações ou com outros acessórios, ou tiver uma manutenção insuficiente, o nível de emissão de vibrações e/ou ruído poderá ser diferente. Isto poderá aumentar significativamente o nível de exposição às vibrações ao longo do período total de trabalho.

Além disso, a estimativa do nível de exposição às vibrações e/ou ruído também deverá ter em conta o número de vezes que a ferramenta é desligada ou está em funcionamento, mas sem executar tarefas. Isto poderá reduzir significativamente o nível de exposição às vibrações ao longo do período total de trabalho.

Identifique as precauções de segurança adicionais para proteger o operador dos efeitos da vibração e/ou ruído, tais como: manutenção da ferramenta e dos acessórios, manter as mãos quentes (importante para a vibração), organização de padrões de trabalho.

Declaração de conformidade CE

Directiva “Máquinas”



Martelo demolidor D25881

A DEWALT declara que os produtos descritos em **Dados técnicos** estão em conformidade com:

2006/42/CE, EN62841-1:2015+A11:2022, EN IEC 62841-2-6:2020 +A11:2020.

2000/14/CE, Martelo demolidor eléctrico para betão (portátil) $m </= 15$ kg, Anexo VIII; TÜV Rheinland LGA Products GmbH (0197), D-90431 Nürnberg, Alemanha

N.º de ID do organismo notificado: 0197

L_{WA} (nível de potência sonora medida) dB 99

L_{WA} (nível de potência sonora garantida) dB 105

Estes produtos estão também em conformidade com as Directivas 2014/30/UE e 2011/65/UE. Para obter mais informações, contacte a DEWALT através da morada indicada em seguida ou consulte o verso do manual.

O abaixo assinado é responsável pela compilação do ficheiro técnico e faz esta declaração em nome da DEWALT.

Markus Rompel
Vice-Presidente da Engineering, PTE-Europe
DEWALT, Richard-Klinger-Straße 11,
65510, Idstein, Alemanha
30.04.2023





ATENÇÃO: para reduzir o risco de ferimentos, leia o manual de instruções.

Definições: directrizes de Segurança

As definições abaixo apresentadas descrevem o grau de gravidade correspondente a cada palavra de advertência. Leia cuidadosamente o manual e preste atenção a estes símbolos.

 **PERIGO:** indica uma situação iminentemente perigosa que, se não for evitada, **irá** resultar em **morte ou lesões graves**.

 **ATENÇÃO:** indica uma situação potencialmente perigosa que, se não for evitada, **poderá** resultar em **morte ou lesões graves**.

 **CUIDADO:** indica uma situação potencialmente perigosa que, se não for evitada, **poderá** resultar em **lesões ligeiras ou moderadas**.

AVISOS: indica uma prática **não relacionada com ferimentos** que, se não for evitada, **poderá** resultar em **danos materiais**.

 Indica risco de choque eléctrico.

 Indica risco de incêndio.

AVISOS DE SEGURANÇA GERAIS RELATIVOS A FERRAMENTAS ELÉCTRICAS

 **ATENÇÃO:** leia todos os avisos de segurança, instruções, ilustrações e especificações fornecidas com esta ferramenta eléctrica. O não cumprimento de todas as instruções indicadas abaixo pode resultar em choque eléctrico, incêndio e/ou lesões graves.

GUARDE TODOS OS AVISOS E INSTRUÇÕES PARA CONSULTA POSTERIOR

Em todos os avisos que se seguem, o termo “ferramenta eléctrica” refere-se à sua ferramenta alimentada pela rede eléctrica (com fios) ou por uma bateria (sem fios).

1) Segurança da Área de Trabalho

- Mantenha a área de trabalho limpa e bem iluminada.** As áreas desorganizadas ou escuras são propensas a acidentes.
- Não utilize as ferramentas eléctricas em ambientes explosivos, como, por exemplo, na presença de líquidos, gases ou poeiras inflamáveis.** As ferramentas eléctricas criam faíscas que poderão inflamar estas poeiras ou vapores.
- Mantenha as crianças e outras pessoas afastadas quando utilizar uma ferramenta eléctrica.** As distrações podem levar à perda do controlo da ferramenta.

2) Segurança Eléctrica

- As fichas das ferramentas eléctricas têm de ser compatíveis com a tomada de electricidade. Nunca modifique a ficha de forma alguma. Não utilize fichas adaptadoras com ferramentas eléctricas ligadas à terra.** As fichas não modificadas e as tomadas compatíveis reduzem o risco de choque eléctrico.
- Evite o contacto corporal com superfícies e equipamentos ligados à terra, como, por exemplo, tubagens, radiadores, fogões e frigoríficos.** Se o seu corpo estiver “ligado” à terra, o risco de choque eléctrico é maior.

- Não exponha as ferramentas eléctricas à chuva ou a condições de humidade.** A entrada de água numa ferramenta eléctrica aumenta o risco de choque eléctrico.
- Não aplique força excessiva sobre o cabo. Nunca o utilize para transportar, puxar ou desligar a ferramenta eléctrica. Mantenha o cabo afastado de fontes de calor, substâncias oleosas, extremidades aguçadas ou peças móveis.** Os cabos danificados ou emaranhados aumentam o risco de choque eléctrico.
- Ao utilizar uma ferramenta eléctrica no exterior, use uma extensão adequada para utilização ao ar livre.** A utilização de um cabo adequado para uso ao ar livre reduz o risco de choque eléctrico.
- Se não for possível evitar trabalhar com uma ferramenta eléctrica num local húmido, utilize uma fonte de alimentação protegida por um dispositivo de corrente residual (DCR).** A utilização de um DCR reduz o risco de choque eléctrico.

3) Segurança Pessoal

- Mantenha-se alerta, preste atenção ao que está a fazer e faça uso de bom senso ao utilizar uma ferramenta eléctrica. Não utilize uma ferramenta eléctrica quando estiver cansado ou sob o efeito de drogas, álcool ou medicamentos.** Um momento de distração durante a utilização de ferramentas eléctricas poderá resultar em ferimentos graves.
- Use equipamento de protecção pessoal. Use sempre uma protecção ocular.** O equipamento de protecção, como, por exemplo, uma máscara contra o pó, sapatos de segurança antiderrapantes, um capacete de segurança ou uma protecção auditiva, usado nas condições apropriadas, reduz o risco de ferimentos.
- Evite accionamentos acidentais. Certifique-se de que o interruptor da ferramenta está na posição de desligado antes de ligar à tomada de electricidade e/ou inserir a bateria, ou antes de pegar ou transportar a ferramenta.** Se mantiver o dedo sobre o interruptor ao transportar ferramentas eléctricas ou se as ligar à fonte de alimentação com o interruptor ligado, poderá originar acidentes.
- Retire qualquer chave de ajuste ou chave de porcas antes de ligar a ferramenta eléctrica.** Uma chave de porcas ou chave de ajuste deixada numa peça móvel da ferramenta poderá resultar em ferimentos.
- Não se estique demasiado ao trabalhar com a ferramenta. Mantenha sempre os pés bem apoiados e um equilíbrio apropriado.** Desta forma, será mais fácil controlar a ferramenta eléctrica em situações inesperadas.
- Use vestuário apropriado. Não use roupa larga nem jóias. Mantenha o cabelo e a roupa (incluindo luvas) afastados das peças móveis.** As roupas largas, as jóias ou o cabelo comprido podem ficar presos nestas peças.
- Se forem fornecidos acessórios para a ligação de equipamentos de extracção e recolha de partículas, certifique-se de que estes são ligados e utilizados**

correctamente. A utilização de dispositivos de extracção de partículas pode reduzir os riscos relacionados com as mesmas.

- h) **Não permita que a familiaridade resultante da utilização frequente de ferramentas lhe permita ser complacente e ignorar os princípios de segurança da ferramenta.** Uma acção descuidada pode causar ferimentos graves numa fracção de segundo.

4) Utilização e Manutenção de Ferramentas Eléctricas

- a) **Não utilize a ferramenta eléctrica de forma forçada. Utilize a ferramenta eléctrica correcta para o seu trabalho.** A ferramenta eléctrica adequada irá efectuar o trabalho de um modo mais eficiente e seguro se for utilizada de acordo com a capacidade para a qual foi concebida.
- b) **Não utilize a ferramenta eléctrica se o respectivo interruptor não a ligar e desligar.** Qualquer ferramenta eléctrica que não possa ser controlada através do interruptor de alimentação é perigosa e tem de ser reparada.
- c) **Retire a ficha da fonte de alimentação e/ou retire a bateria, caso seja possível, da ferramenta eléctrica antes de efectuar quaisquer ajustes, substituir acessórios ou guardar ferramentas eléctricas.** Estas medidas de segurança preventivas reduzem o risco de ligar a ferramenta eléctrica acidentalmente.
- d) **Guarde as ferramentas eléctricas que não estiverem a ser utilizadas fora do alcance de crianças e não permita que sejam utilizadas por pessoas não familiarizadas com as mesmas ou com estas instruções.** As ferramentas eléctricas são perigosas nas mãos de pessoas que não possuam as qualificações necessárias para as manusear.
- e) **Faça a devida manutenção das ferramentas eléctricas. Verifique se as peças móveis da ferramenta eléctrica estão alinhadas e não emperram, bem como se existem peças partidas ou danificadas ou quaisquer outras condições que possam afectar o funcionamento da mesma. Se a ferramenta eléctrica estiver danificada, esta não deve ser utilizada até que seja reparada.** Muitos acidentes têm como principal causa ferramentas eléctricas com uma manutenção insuficiente.
- f) **Mantenha as ferramentas de corte sempre afiadas e limpas.** As ferramentas de corte sujeitas a uma manutenção adequada, com arestas de corte afiadas, emperram com menos frequência e controlam-se com maior facilidade.
- g) **Utilize a ferramenta eléctrica, os acessórios, as brocas, etc., de acordo com estas instruções, tendo em conta as condições de trabalho e a tarefa a ser efectuada.** A utilização da ferramenta eléctrica para fins diferentes dos previstos poderá resultar em situações perigosas.

- h) **Mantenha as pegas e as superfícies de fixação secas, limpas e sem óleo ou massa lubrificante.** Pegas e superfícies de fixação molhadas não permitem o funcionamento e o controlo seguros em situações inesperadas.

5) Assistência

- a) **A sua ferramenta eléctrica só deve ser reparada por um técnico qualificado e só devem ser utilizadas peças sobresselentes originais.** Desta forma, é garantida a segurança da ferramenta eléctrica.

Avisos de segurança sobre martelos

- **Use protecção auditiva.** A exposição ao ruído pode causar perda auditiva.
- **Utilize os punhos auxiliares, caso sejam fornecidos com a ferramenta.** A perda de controlo pode causar ferimentos.
- **Segure a ferramenta eléctrica pelas superfícies de fixação isoladas quando executar uma operação em que o acessório de corte possa entrar em contacto com cablagem escondida ou o punho da ferramenta.** O acessório de corte que entre em contacto com um fio "sob tensão" pode fazer com que as peças de metal expostas da ferramenta conduzam electricidade e electrocutem o utilizador.

Instruções de segurança adicionais para martelos cinzeladores/perfuradores

- **Utilize grampos ou outro sistema prático para fixar e apoiar a peça de trabalho numa plataforma estável.** Segurar a peça com a mão ou contra o corpo pode causar instabilidade e perda de controlo.
- **Use óculos de segurança ou outra protecção ocular.** As operações com o martelo podem causar a projecção de aparas. As partículas projectadas podem causar danos oculares permanentes. Use uma máscara de poeiras ou respiratória para se proteger contra aplicações que produzam pó. Pode ser necessário utilizar protecção auricular para a maioria das aplicações.
- **Segure a ferramenta sempre com firmeza.** Não utilize esta ferramenta sem segurá-la com ambas as mãos. É recomendável utilizar sempre o punho lateral. A utilização desta ferramenta irá resultar em perda de controlo. Também pode ser perigoso perfurar ou detectar materiais duros, tais como barras de reforço. Aperte o punho lateral em segurança antes de utilizar o martelo.
- **Não utilize esta ferramenta durante longos períodos de tempo.** A vibração causada pela acção do martelo pode ser prejudicial às suas mãos e braços. Use luvas para proporcionar uma protecção adicional e limite a exposição, fazendo pausas frequentes.
- **Não repare os acessórios.** A reparação do cinzel deve ser efectuada por um especialista qualificado. Os acessórios reparados incorrectamente podem causar ferimentos. Os cinzéis ligeiramente gastos podem ser afiados por trituração.
- **Não aqueça demasiado a broca (descoloração) quando rebarbar uma nova aresta.** Os cinzéis que sofreram um

desgaste excessivo devem ser forjados novamente. Não endureça de novo ou tempere o cinzel.

- **Use luvas quando utilizar a ferramenta ou substituir as brocas.** As peças metálicas acessíveis na ferramenta e as brocas podem ficar muito quentes durante o funcionamento. As partículas de material partido podem causar ferimentos nas mãos.
- **Só deve pousar a ferramenta depois da broca ficar completamente imobilizada.** As brocas em movimento podem causar ferimentos.
- **Se as brocas ficarem encravadas, não utilize um martelo para tentar retirá-las.** Os fragmentos de metal ou de brocas podem saltar-se e causar ferimentos.
- **Mantenha o cabo de alimentação afastado da broca.** Não envolva o cabo à volta de qualquer parte do corpo, pode dar origem a ferimentos devido à perda de controlo. Os cabos de alimentação danificados podem causar um choque eléctrico.
- **Certifique-se de que não existem linhas de electricidade ou gás no local de trabalho.** Os danos em linhas de electricidade ou gás podem causar ferimentos devido a choque eléctrico ou explosão.
- **Quando trabalhar acima do chão, certifique-se de que a área abaixo está desobstruída.** A queda de peças pode causar ferimentos aos transeuntes.
- **Se estiver frio ou se não utilizar a unidade durante muito tempo, ligue a unidade sem carga durante alguns minutos antes de utilizá-la.** Cargas elevadas em condições de frio podem causar danos no martelo demolidor.
- **Certifique-se de que o cinzel é fixado antes de utilizar a ferramenta.** As peças ejectadas podem causar ferimentos.

Reduzir a exposição ao pó

Antes de começar a trabalhar, calcule a classe de risco do pó que vai ser produzido quando trabalhar.



ATENÇÃO: evite tocar ou respirar o pó, porque pode ser nocivo para a saúde. O pó criado quando utiliza uma ferramenta eléctrica e efectua outras actividades de construção pode conter produtos químicos, minerais ou partículas que causam infecções respiratórias, reacções alérgicas, cancro, malformações congénitas ou outros danos genéticos no utilizador ou em pessoas por perto.

- Esta poeira pode ser produzida, por exemplo, quando trabalha com madeira duras, como faia ou carvalho, tinta à base de chumbo, betão, alvenaria ou pedras que contenham quartzo.
- Os materiais que contenham amianto devem ser manuseados apenas por especialistas.
- Respeite os regulamentos aplicáveis no seu país relativos aos materiais que vão ser trabalhados.
- Utilize um sistema de extracção de poeira ou um sistema de extracção com uma classe de protecção oficialmente aprovada de acordo com os regulamentos sobre protecção contra pó oficialmente aplicáveis e adequados para o material que vai ser trabalhado.

- Recolha as partículas de pó resultantes directamente na fonte e evite acumulações na área em redor. Utilize acessórios de extracção adequados para esta finalidade.

Medidas adicionais:

- Certifique-se de que o local de trabalho está devidamente ventilado.
- Use equipamento respiratório para o tipo de pó produzido.

Riscos residuais

Os seguintes riscos são inerentes à utilização dos martelos: Apesar da aplicação dos regulamentos de segurança relevantes e da implementação de dispositivos de segurança, alguns riscos residuais não podem ser evitados. Estes riscos são os seguintes:

- Danos auditivos.
- Risco de entalar os dedos quando mudar o acessório.
- Riscos para a saúde causados pela inalação de poeiras produzidas por trabalhos em betão e/ou alvenaria.
- Risco de ferimentos causados pela projecção de partículas.
- Risco de queimaduras porque os acessórios estão quentes durante a utilização.
- Risco de ferimentos devido a utilização prolongada.

Segurança eléctrica

O motor eléctrico foi concebido apenas para uma voltagem específica. Verifique sempre se a tensão da tomada de electricidade corresponde à voltagem indicada na placa com os requisitos de alimentação da ferramenta.



A sua ferramenta da DEWALT possui isolamento duplo, em conformidade com a norma EN62841. Por conseguinte, não é necessária qualquer ligação à terra.

Se o cabo de alimentação estiver danificado, este deve ser substituído apenas pela DEWALT ou por uma organização de serviço autorizada.

Utilizar uma extensão

Se for necessário utilizar uma extensão, use uma extensão aprovada com 3 núcleos, adequada para a potência de alimentação desta ferramenta (consulte os **Dados técnicos**). O diâmetro mínimo do fio condutor é 1,5 mm²; o comprimento máximo da extensão é 30 m.

Ao utilizar uma bobina de cabo, desenrole sempre o cabo na íntegra.

Conteúdo da embalagem

A embalagem contém:

- 1 Martelo demolidor
 - 1 Punho lateral
 - 1 Manual de instruções
- Verifique se a ferramenta, as peças ou os acessórios ficaram danificados durante o transporte.
 - Demore o tempo necessário para ler na íntegra e compreender este manual antes de utilizar o equipamento.

Símbolos na ferramenta

A ferramenta apresenta os seguintes símbolos:



Leia o manual de instruções antes de utilizar este equipamento.



Use uma protecção auditiva.



Use uma protecção ocular.

Posição do código de data (Fig. A)

O código da data de produção **11** consiste num ano de 4 dígitos, seguido de uma semana de 2 dígitos e é alargado por um código de fábrica de 2 dígitos.

Descrição (Fig. A)



ATENÇÃO: nunca modifique a ferramenta eléctrica ou os respectivos componentes. Podem ocorrer danos ou ferimentos.

- | | |
|--|---|
| 1 Interruptor para ligar/desligar | 8 Botão de controlo de velocidade |
| 2 Punho lateral | 9 Orifícios de montagem da etiqueta da ferramenta |
| 3 Anel de regulação da posição do cinzel | 10 Parafuso para montagem do punho lateral |
| 4 Indicador LED de assistência | 11 Código de data |
| 5 Punho principal | 12 Parafusos (para Etiqueta da ferramenta DEWALT) |
| 6 Porta-ferramentas | |
| 7 Acoplamento de bloqueio | |

Utilização pretendida

O martelo demolidor foi concebido para demolição industrial profissional, aplicações de burilagem e embutir em betão, tijolo, pedra ou outros materiais de alvenaria.

NÃO utilize as ferramentas em locais húmidos ou na presença de líquidos ou gases inflamáveis.

O martelo demolidor é uma ferramenta eléctrica profissional.

NÃO permita que crianças entrem em contacto com a ferramenta. É necessária supervisão se estas ferramentas forem manuseadas por utilizadores inexperientes.

- **Crianças e pessoas inválidas.** Este equipamento não foi concebido para ser utilizado por crianças e pessoas inválidas sem supervisão.
- Este produto não foi concebido para ser utilizado por pessoas (incluindo crianças) que sofram de capacidades físicas, sensoriais ou mentais reduzidas, falta de experiência ou conhecimentos, a menos que estejam acompanhados de uma pessoa que se responsabilize pela sua segurança. As crianças nunca devem ficar sozinhas perto deste produto.

MONTAGEM E AJUSTES



ATENÇÃO: para reduzir o risco de ferimentos graves, desligue a ferramenta e retire a ficha da ferramenta da fonte de alimentação antes de efectuar

quaisquer ajustes ou retirar/instalar dispositivos complementares ou acessórios. Um arranque acidental pode causar ferimentos.

Brocas e porta-ferramentas



ATENÇÃO: risco de queimaduras. Use **SEMPRE** luvas quando substituir as brocas. As peças metálicas acessíveis na ferramenta e as brocas podem ficar muito quentes durante o funcionamento. As partículas de material partido podem causar ferimentos nas mãos.

Instalar e retirar os acessórios SDS max® (Fig. C)

Esta máquina utiliza cinzeis SDS max® (consulte a imagem na Figura C para obter um corte transversal de uma haste de broca SDS max®).

1. Limpe a haste da broca.



ATENÇÃO: não aplique lubrificante na haste da broca.

2. Puxe o anel de bloqueio **7** e insira a haste da broca.
3. Desaperte o anel de bloqueio e rode a broca ligeiramente até o anel de bloqueio ficar encaixado.
4. Puxe a broca para verificar se está devidamente bloqueada. A função de martelagem requer um movimento axial da broca de vários centímetros, quando está fixada no porta-ferramentas **6**.
5. Para retirar a haste da broca, puxe o anel de bloqueio para trás e puxe a haste da broca para fora do porta-ferramentas.

Especificar a posição do cinzel (Fig. D)

O cinzel pode ser colocado e fixado em 12 posições diferentes.

1. Insira o cinzel, como descrito acima.
2. Rode o anel de regulação da posição do cinzel **3** na direcção da seta até o cinzel ficar na posição pretendida.

Punho lateral (Fig. A–C)



ATENÇÃO: para reduzir o risco de ferimentos, utilize **SEMPRE** a ferramenta com o punho lateral devidamente instalado. Se não o fizer, o punho lateral pode deslizar durante o funcionamento da ferramenta e causar perda do controlo. Segure a ferramenta com ambas as mãos para maximizar o controlo.

O punho lateral **2** é fixado na parte da frente da caixa da engrenagem e pode ser rodado num ângulo de 360° para que possa ser utilizado tanto do lado direito como do esquerdo.

Montar o conjunto do punho lateral (Fig. B, C)

1. Alargue a abertura do anel **13** do punho lateral **2**, rodando o parafuso para montagem do punho lateral **10** para a esquerda.
2. Deslize o conjunto na ponteira da ferramenta através da abertura do anel **13** e para o anel de regulação da posição do cinzel **3**, através do porta-ferramentas **6** e pelo anel de bloqueio **7**.
3. Rode o conjunto do punho lateral para a posição pretendida.
4. Bloqueie o conjunto do suporte do punho lateral no respectivo local, apertando com firmeza o parafuso do suporte do punho lateral **10**, rodando-o para a direita para que o conjunto não rode.

Regular o controlo de velocidade (Fig. A)

A velocidade de controlo permite um excelente controlo da ferramenta para um cinzelagem rigorosa.

Rode o botão de controlo de velocidade **8** para o nível pretendido. Quanto mais alto for o número, maior é a energia de impacto. Com regulação de botões de 1 (baixa) a 7 (potência máxima), a ferramenta é extremamente versátil e adapta-se a muitas aplicações diferentes.

A regulação mais adequada pode ser facilmente determinada com alguma experiência de utilização da ferramenta, por exemplo:

- Quando fizer trabalhos de cinzelagem ou demolição em materiais macios ou frágeis ou se for necessário um mínimo de fuga, regule o botão para 1 ou 2 (baixa);
- Quando partir materiais duros, regule o botão 7 (potência máxima).

Indicador LED de assistência (Fig. A)

O martelo demolidor tem um indicador LED de assistência. Consulte a tabela para obter mais informações sobre o funcionamento dos LED.

Função dos LED	Descrição
 Amarelo (ligado de maneira permanente)	Assistência necessária O indicador LED de assistência amarelo 4 acende-se para indicar que a ferramenta necessita de assistência nas próximas 8 horas de utilização (escovas, lubrificação e vedação do mecanismo do martelo).

Etiqueta para ferramentas pronta da DEWALT (Fig. A)

Acessório opcional

A ferramenta é fornecida com furos de montagem para etiquetas para montagem **9** e fixações **12** para instalar uma Etiqueta da ferramenta DEWALT. Para colocar a etiqueta, é necessário uma ponta de broca T15 para colocar a etiqueta.

 **ATENÇÃO:** utilize apenas as fixações originais. Os parafusos maiores aumentam o risco de choque eléctrico ou danos na ferramenta.

A opção Etiqueta para ferramentas da DEWALT é concebida para rastrear e localizar ferramentas eléctricas profissionais, equipamento e máquinas através da aplicação Tool Connect™ da DEWALT. Para uma colocação adequada da etiqueta para ferramentas DEWALT, consulte o manual da Etiqueta da ferramenta DEWALT.

FUNCIONAMENTO

Instruções de utilização

 **ATENÇÃO:** cumpra sempre as instruções de segurança e os regulamentos aplicáveis.

 **ATENÇÃO:** para reduzir o risco de ferimentos graves, desligue a ferramenta e, em seguida, desligue-a da fonte de alimentação antes de efectuar quaisquer ajustes ou de retirar/instalar dispositivos complementares ou acessórios. Um accionamento accidental da ferramenta pode causar ferimentos.

Posição adequada das mãos (Fig. A, E)

 **ATENÇÃO:** para reduzir o risco de lesões corporais graves, **SEMPRE** use a posição de mãos adequada, como mostrada na figura.

 **ATENÇÃO:** para reduzir o risco de lesões corporais graves, **SEMPRE** segure com firmeza para evitar um movimento brusco inesperado.

A posição correta das mãos é uma mão na empunhadura lateral **2** e a outra na empunhadura principal **5**.

Efectuar uma aplicação (Fig. A, B)

 **ATENÇÃO: PARA REDUZIR O RISCO DE FERIMENTOS, CERTIFIQUE-SE SEMPRE** de que a peça de trabalho está fixada e ancorada com firmeza.

NOTA: esta ferramenta deve ser utilizada a uma temperatura de funcionamento entre 7 e 40 °C. A utilização da ferramenta fora deste intervalo de temperaturas diminui o tempo de vida útil da ferramenta.

1. Insira o cinzel adequado e rode-o à mão para bloqueá-lo na posição pretendida. Consulte **Brocas e porta-ferramentas**.
2. Ajuste o punho lateral **2** conforme necessário. Consulte **Montar o conjunto do punho lateral**.
3. Coloque o cinzel no local pretendido.
4. Ligue o martelo demolidor, empurrando o botão para ligar/desligar **1** no lado assinalado com a marca "1".
5. Para desligar o martelo demolidor, empurrando o botão para ligar/desligar no lado assinalado com a marca "0".

MANUTENÇÃO

A sua ferramenta eléctrica da foi concebida para funcionar durante um longo período de tempo com uma manutenção mínima. Uma utilização continuamente satisfatória depende de uma manutenção apropriada da ferramenta e de uma limpeza regular.

 **ATENÇÃO:** para reduzir o risco de ferimentos graves, desligue a ferramenta e, em seguida, desligue-a da fonte de alimentação antes de efectuar quaisquer ajustes ou de retirar/instalar dispositivos complementares ou acessórios. Um accionamento accidental da ferramenta pode causar ferimentos.

Lubrificação

A sua ferramenta eléctrica não necessita de lubrificação adicional.

Limpeza

 **ATENÇÃO:** choque eléctrico e risco mecânico. Desligue o equipamento eléctrico da fonte de alimentação antes de proceder à limpeza.



ATENÇÃO: para garantir um funcionamento seguro e eficiente, mantenha sempre o equipamento eléctrico e as aberturas de ventilação limpos.



ATENÇÃO: nunca utilize dissolventes ou outros produtos químicos abrasivos para limpar as peças não metálicas da ferramenta. Estes produtos químicos podem enfraquecer os materiais utilizados nestas peças. Utilize um pano humedecido apenas com água e sabão suave. Nunca permita a entrada de líquidos na ferramenta. Da mesma forma, nunca mergulhe qualquer peça da ferramenta dentro de líquidos.

As aberturas de ventilação podem ser limpas com uma escova não metálica, seca e suave e/ou um aspirador adequado. Não utilize água ou outros produtos de limpeza. Use protecção ocular aprovada e uma máscara de poeiras aprovada.

Acessórios opcionais



ATENÇÃO: uma vez que apenas foram testados com este produto os acessórios disponibilizados pela DEWALT, a utilização de outros acessórios com esta ferramenta poderá ser perigosa. Para reduzir o risco de ferimentos, só deve utilizar os acessórios recomendados pela DEWALT neste produto.

Estão disponíveis vários tipos de cinzéis SDS max® como opção. Os acessórios e dispositivos complementares utilizados devem ser lubrificados regularmente à volta do equipamento SDS max®.

Sistema de extracção de poeiras durante a cinzelagem DWH051. Pode ser utilizado com todos os martelos de cinzelar/demolidores da DEWALT SDS max®, bem como com martelos de cinzelar/demolidores HEX de 19 mm cinzelagem sem pó.

Consulte o seu revendedor para obter mais informações sobre os acessórios adequados.

Proteger o ambiente



Faça uma recolha de lixo selectiva. Os produtos assinalados com este símbolo não devem ser eliminados em conjunto com resíduos domésticos normais.

Os produtos contêm materiais que podem ser recuperados ou reciclados, reduzindo assim a necessidade de matérias-primas. Recicle os produtos eléctricos de acordo com as disposições locais. Estão disponíveis mais informações em www.2helpU.com.

SDS plus® e SDS max® são marcas registadas da Robert Bosch GmbH.

PURKUVASARA

D25881

Onnittelut!

Olet valinnut DEWALT-työkalun. Monien vuosien kokemus, huolellinen tuotekehitys ja innovaatiot tekevät DEWALT työkaluista luotettavia kumppaneita ammattilaisille.

Tekniset tiedoissa

		D25881
Jännite	V_{AC}	230
Tyyppi		1
Taajuus	Hz	50
Ottoteho	V	1600
Iskua minuutissa ilman kuormitusta	bpm	1060–2160
Yksittäinen iskuenergia (EPTA)	J	17,5
Nopeudensäädin		Kyllä
Nopeudensäätimen asennot		7
Piikkausterän asennot		12
Pölynpoiston suojus	DWH051	
Työkalupidike	SDS max®	
Paino (sisältää sivukahvan)	kg	10,4

Ääni- ja/tai värinäarvot (triakiaalinen vektorisumma) standardin EN IEC 62841-2-6 mukaisesti:

L_{PA} (äänepainetaso)	dB(A)	91
L_{WA} (äänitehotaso)	dB(A)	99
K (määritetyn äänitason epävarmuus)	dB(A)	3

Purku/piikkaus		
Tärinäpäästöarvo $a_{h, Cheq}$ =	m/s^2	14,9
Epävarmuus K =	m/s^2	1,5

*Sivukahvasta mitattuna. Sivukahva tärisee enemmän kuin pääkahva.

Tässä käyttöohjeessa ilmoitetut värinä- ja/tai äänitasoarvot on mitattu EN IEC 62841-standardin mukaisesti. Niitä voidaan käyttää verrattaessa työkaluja keskenään. Sitä voidaan käyttää arvioitaessa altistumista.

VAROITUS: Ilmoitettu värinä ja/tai äänitaso esiintyy käytettäessä työkalua sen varsinaiseen käyttötarkoitukseen. Jos työkalua käytetään erilaiseen tarkoitukseen, jos siihen on kiinnitetty erilaisia lisävarusteita tai jos sitä on hoidettu huonosti, värinä ja/tai äänitaso voi kasvaa. Tämä voi vaikuttaa merkittävästi altistumiseen työkalua käytettäessä.

Tärinälle ja/tai äänelle altistumisen tason arvioinnissa tulee myös ottaa huomioon ne ajat, jolloin työkalusta katkaistaan virta tai se toimii tyhjäkäynnillä.

Tämä voi vähentää merkittävästi altistumistasoa työkalua käytettäessä.

Määritä lisätoimenpiteet käyttäjän suojaamiseksi tärinän ja/tai äänitason vaikutuksilta (esim. työkalun ja

lisävarusteiden ylläpito, käsien lämpimänä pito (koskee tärinää), työmenetelmien määrittäminen.

EY-vaatimustenmukaisuusvakuutus

Konedirektiivi



Purkuvasara D25881

DEWALT vakuuttaa, että osiossa **Tekniset tiedot** kuvatut tuotteet täyttävät seuraavat määräykset:

2006/42/EY, EN62841-1:2015+A11:2022, EN IEC 62841-2-6:2020 +A11:2020.

2000/14/EY Sähköinen betonimurskain (käsivarainen) $m \leq 15$ kg, liite VIII, TÜV Rheinland LGA Products GmbH (0197), D-90431 Nürnberg, Saksa

Ilmoitetun laitoksen tunnusnumero: 0197

L_{WA} (mitattu ääniteho) dB 99

L_{WA} (taattu äänitehotaso) dB 105

Nämä tuotteet täyttävät myös direktiivien 2014/30/EU ja 2011/65/EU vaatimukset. Saat lisätietoja ottamalla yhteyden DEWALTiin. Osoitteet näkyvät käyttöohjeen takasivulla.

Allekirjoittaja vastaa teknisistä tiedoista ja antaa tämän vakuutuksen DEWALTin puolesta.

Markus Rompel

Tekninen varatoimitusjohtaja, PTE-Europe
DEWALT, Richard-Klinger-Straße 11,
65510, Idstein, Saksa
30.04.2023



VAROITUS: Loukkaantumisriskin vähentämiseksi lue tämä käyttöohje.

Määritelmät: Turvallisuusohjeet

Alla näkyvät selitykset liittyvät turvallisuuteen. Lue käyttöohje ja kiinnitä huomiota näihin symboleihin.



VAARA: Ilmaisee, että on olemassa **hengen- tai vakavan henkilövahingon vaara**.



VAROITUS: Ilmoittaa, että on olemassa **hengen- tai vakavan vaaran mahdollisuus**.



HUOMIO: Tarkoittaa mahdollista vaaratilannetta. Ellei tilannetta korjata, saattaa aiheutua **lievä tai keskinkertainen loukkaantuminen**.

HUOMAUTUS: Viittaa menettelyyn, joka ei **välttämättä aiheuta henkilövahinkoa mutta voi aiheuttaa omaisuusvahingon**.



Sähköiskun vaara.



Tulipalon vaara.

SÄHKÖTYÖKALUN YLEISET TURVALLISUUSVAROITUKSET



VAROITUS: Lue kaikki tämän sähkötyökalun mukana toimitetut varoitukset, käyttöohjeet ja tekniset tiedot. Jos kaikkia ohjeita ei noudateta, on olemassa sähköiskun, tulipalon ja/tai vakavan henkilövahingon vaara.

SÄILYTÄ KAIKKI VAROITUKSET JA OHJEET MYÖHEMPÄÄ KÄYTTÖÄ VARTEN

Näissä varoituksissa käytettävä sähkötyökalu-ilmaus viittaa verkkovirtaan yhdistettävään tai akkukäyttöiseen työkaluun.

1) Työskentelyalueen Turvallisuus

- Pidä työskentelyalue siistinä ja kirkkaasti valaistuna.** Onnettomuuksia sattuu herkemmin epäsiistissä tai huonosti valaistussa ympäristössä.
- Älä käytä sähkötyökaluja, jos on olemassa räjähdysvaara esimerkiksi syttyvien nesteiden, kaasujen tai pölyn vuoksi.** Sähkötyökalujen aiheuttamat kipinät voivat sytyttää pölyn tai kaasut.
- Pidä lapset ja sivulliset kaukana käyttäessäsi sähkötyökalua.** Keskittymiskyvyn herpaantuminen voi aiheuttaa hallinnan menettämisen.

2) Sähköturvallisuus

- Pistokkeen ja pistorasian on vastattava toisiaan. Älä koskaan tee pistokkeeseen mitään muutoksia. Älä yhdistä maadoitettua sähkötyökalua jatkojohtoon.** Sähköiskun vaara vähenee, jos pistokkeisiin ei tehdä muutoksia ja ne yhdistetään vain niille tarkoitettuihin pistorasioihin.
- Älä kosketa maadoituksessa käytettäviin pintoihin, kuten putkiin, lämpöpattereihin ja jäähdytyslaitteisiin.** Voit saada sähköiskun, jos kehosi on maadoitettu.
- Älä altista sähkötyökaluja sateelle tai kosteudelle.** Sähkötyökaluun menevä vesi lisää sähköiskun vaaraa.
- Älä vaurioita sähköjohtoa. Älä kannata työkaluja sähköjohdosta tai vedä pistoketta pistorasiasta sähköjohdon avulla. Pidä sähköjohto kaukana kuumuudesta, öljystä, terävistä reunoista tai liikkuvista osista.** Vaurioituneet tai sotkeutuneet johdot lisäävät sähköiskun vaaraa.
- Jos käytät sähkötyökalua ulkona, käytä vain ulkikäyttöön tarkoitettua jatkojohtoa.** Ulkikäyttöön tarkoitettun sähköjohdon käyttäminen vähentää sähköiskun vaaraa.
- Jos sähkötyökalua on käytettävä kosteassa paikassa, käytä vikavirtasuojaa.** Tämä vähentää sähköiskun vaaraa.

3) Henkilösuojaus

- Käyttäessäsi sähkötyökalua pysy valppaana, keskity työhön ja käytä tervettä järkeä. Älä käytä tätä työkalua omissa väsynyt tai alkoholin, huumeiden tai lääkkeiden vaikutuksen alaisena.** Keskittymisen

herpaantuminen hetkeksikin sähkötyökalua käytettäessä voi aiheuttaa vakavan henkilövahingon.

- Käytä henkilösuojausvarusteita. Käytä aina suojalaseja.** Hengityssuojaimen, liukumattomien turvajalkineiden, kypärän ja kuulosuojaimen käyttäminen vähentää henkilövahinkojen vaaraa.
 - Estä tahaton käynnistäminen. Varmista, että virtakytkin on OFF-asennossa, ennen kuin kytket sähkötyökalun pistorasiaan, yhdistät siihen akun, nostat työkalun käteesi tai kannat sitä.** Sähkötyökalun kantaminen sormi virtakytkimellä lisää onnettomuusvaaraa.
 - Poista kaikki säätöavaimet tai vääntimet ennen sähkötyökalun käynnistämistä.** Sähkötyökalun pyörittävän osaan jäänyt säätöavain tai väännin voi aiheuttaa henkilövahingon.
 - Älä kurkottele. Seiso aina vakaasti tasapainossa.** Näin voit hallita sähkötyökalua paremmin odottamattomissa tilanteissa.
 - Pukeudu oikein. Älä käytä löysiä vaatteita tai koruja. Pidä hiukset, vaatteet ja kädet loitolla liikkuvista osista.** Löysät vaatteet, korut tai pitkät hiukset voivat tarttua liikkuviin osiin.
 - Jos käytettävissä on laitteita pölyn ottamiseksi talteen, käytä niitä.** Pölyn ottaminen talteen voi vähentää pölyn aiheuttamia vaaroja.
 - Vaikka käyttäisit usein erilaisia työkaluja, vältä liiallista itsevarmuutta ja huomioi aina työkalun turvallisuusohjeet.** Epähuomiossa suoritettujen toimenpiteet voivat johtaa vakaviin henkilövahinkoihin sekunnin murto-osassa.
- #### 4) Sähkötyökaluista Huolehtiminen
- Älä kohdista sähkötyökaluun liikaa voimaa. Valitse käyttötarkoituksen kannalta oikea sähkötyökalu.** Sähkötyökalu toimii paremmin ja turvallisemmin, kun sitä käytetään sille suunniteltuun käyttötarkoitukseen.
 - Älä käytä työkalua, jos virtakytkin ei toimi.** Jos sähkötyökalua ei voi hallita kytkimen avulla, se on vaarallinen ja se on korjattava.
 - Irrota sähkötyökalun pistoke pistorasiasta ja/ tai irrota sen akku (jos irrotettavissa) ennen säätämistä, varusteiden vaihtamista tai sähkötyökalun asettamista säilytykseen.** Näin voit vähentää vahingossa käynnistymisen aiheuttaman henkilövahingon vaaraa.
 - Varastoi sähkötyökaluja lasten ulottumattomissa. Älä anna sähkötyökaluihin totuttumattomien tai näihin ohjeisiin perehtymättömien henkilöiden käyttää sähkötyökaluja.** Sähkötyökalut ovat vaarallisia kouluttamattomien käyttäjien käsissä.
 - Pidä sähkötyökalut kunnossa. Tarkista liikkuvat osat, niiden kiinnitys, osien eheys ja muut toimintaan vaikuttavat tekijät. Jos hauraiset vaurioita, korjauta sähkötyökalu ennen niiden**

käyttämistä. Huonosti kunnossapidetyt sähkötyökalut aiheuttavat onnettomuuksia.

- f) **Pidä leikkaavat pinnat terävinä ja puhtaina.** Kunnossa pidettyjen leikkaavia teräviä reunoja sisältävien työkalut todennäköisyys jumiuutta vähenee, ja niitä on helpompi hallita.
- g) **Käytä sähkötyökalua ja sen tarvikkeita, kuten poranteriä, näiden ohjeiden mukaisesti. Ota työskentelyolosuhteet ja tehtävä työ huomioon.** Jos sähkötyökalua käytetään näiden ohjeiden vastaisesti, voi syntyä vaaratilanne.
- h) **Pidä kahvat ja tartuntapinnat kuivina, puhtaina sekä öljyttöminä ja rasvattomina.** Liukkaat kahvat ja pinnat heikentävät työkalun hallinnan ja ohjauksen turvallisuutta odottamattomissa tilanteissa.

5) Huolto

- a) **Korjauta työkalu valtuutetulla asentajalla.** Varaosina on käytettävä vain alkuperäisiä vastaavia osia. Tämä varmistaa sähkötyökalun turvallisuuden.

Vasaran turvavaroitukset

- **Käytä kuulonsuojaimia.** Melulle altistuminen voi aiheuttaa kuulon menetyksen.
- **Käytä apukahvoja, jos ne on toimitettu työkalun mukana.** Hallinnan menetys voi aiheuttaa henkilövahingon.
- **Pitele sähkötyökalua sen eristävästä tartuntakohdist, kun leikkauksessa voi osua piilossa olevaan sähköjohtoon tai sahan omaan virtajohtoon työskentelyn aikana.** Leikkaavien varusteiden osuminen jännitteeseen johtoon tekee sen paljaista metalliosista jännitteisiä, joten käyttäjä voi saada sähköiskun.

Piikkausvasaroiden lisäturväsääntöjä

- **Käytä puristimia tai muuta käytännöllistä tapaa kiinnittää ja tukea työkappale tukevalle alustalle.** Työn pitäminen käsin tai vartaloa vasten on epävakaata ja saattaa johtaa kontrollin menetykseen.
- **Käytä suojalaseja tai muita silmäsuojia.** Iskuporaajaimenpiteissä lentää lastuja. Sinkoavat kappaleet voivat aiheuttaa pysyvän silmävaurion. Käytä pölysuojainta tai hengityssuojainta töissä, joissa syntyy pölyä. Kuulosuojaimet voivat olla tarpeen useimpiin töihin.
- **Pidä työkalua tiukasti.** Pidä työkalua aina kiinni molemmilla käsillä. Sivukahvaa on suositeltavaa käyttää aina. Työkalun käyttö yhdellä kädellä aiheuttaa hallinnan menetyksen. Koven materiaalien piikkaus tai esimerkiksi raudoitustankoihin osuminen voi myös olla vaarallista. Kiristä sivukahva ennen käyttöä.
- **Älä käytä tätä työkalua pitkiä aikoja yhtäjaksoisesti.** Työkalun iskutoiminnan aiheuttama tärinä voi olla haitallista käsillesi ja käsivarsillesi. Käytä käsiineitä tarjoamaan lisäpehmustetta ja rajoita altistumista tärinälle pitämällä taukoja.
- **Lisävarusteita ei saa kunnostaa itse.** Piikkausteriä saa kunnostaa vain asiantuntija. Virheellisesti kunnostetut

lisävarusteet voivat aiheuttaa henkilövahinkoja. Ainoastaan hiukan kuluneet piikkausterät voidaan teroittaa hiomalla.

- **Vältä terän ylikuumentamista (värimuutokset) uuden reunan hiomisen aikana.** Erittäin kuluneet taltat on taottava uudelleen. Talttaa ei saa karkaista uudelleen.
- **Käytä suojakäsineitä työkalun käyttämisen ja terien vaihtamisen aikana.** Työkalun metalliosat ja terät voivat kuumeta huomattavasti käytön aikana. Pienet irronneet materiaaliolosat voivat vahingoittaa paljaita käsiä.
- **Laske työkalu alas vasta kun sen terä on pysähtynyt kokonaan.** Liikkuvat terät voivat aiheuttaa henkilövahinkoja.
- **Kiinni juuttuneita teriä ei saa iskeä vasaralla niiden irrottamiseksi.** Metallisiruja tai materiaalipaloja voi irrota ja ne voivat aiheuttaa henkilövahinkoja.
- **Pidä virtajohto kaukana terästä.** Älä kääri johtoa minkään laitteen osan ympärille, muutoin seurauksena voi olla hallinnan menetys ja henkilövahinko. Vaurioituneet virtajohdot voivat aiheuttaa sähköiskun.
- **Varmista, että työalueella ei ole sähkö- tai kaasujohtoja.** Piilotettujen sähkö- tai kaasulinjojen vaurioituminen voi johtaa loukkaantumiseen sähköiskun tai räjähdyksen seurauksena.
- **Kun työskentelet lattian yläpuolella, varmista, että alapuolella oleva alue on vapaa.** Putoavat osat voivat aiheuttaa vammoja sivullisille.
- **Kylmällä säällä tai jos laitetta ei ole käytetty pitkään aikaan, käytä laitetta ilman kuormitusta muutaman minuutin ajan ennen käyttöä.** Suuri kuormitus kylmänä voi johtaa piikkausvasaran vaurioitumiseen.
- **Varmista, että piikkausterä on kiinnitetty ennen työkalun käyttöä.** Irronneet osat voivat aiheuttaa vammoja.

Pölyaltistuksen vähentäminen

Tarkista työskentelyn aikana mahdollisesti syntyvän pölyn vaaraluokat ennen työskentelyn aloittamista.



- VAROITUS:** Vältä pölyn koskettamista tai hengittämistä, sillä se voi olla haitallista terveydelle. Sähkötyökalua käytettäessä ja muissa rakennustöissä syntyvä pöly voi sisältää kemikaaleja, mineraaleja tai hiukkasia, joiden tiedetään aiheuttavan hengitystieinfektioita, allergisia reaktioita, syöpää, syntymävikoja tai muita lisääntymisvaurioita käyttäjälle tai sivullisille.
- Tällaisia pölyjä voi syntyä esimerkiksi työstäessä kopvuuta, kuten pyökkiä tai tammia, lyijypohjaista maalia, betonia, muurausta tai kvartsia sisältäviä kiviä.
 - Ainoastaan asiantuntijat saavat käsitellä materiaaleja, joissa on asbestia.
 - Noudata työstettäviin materiaaleihin soveltuvia paikallisia määräyksiä.
 - Käytä pölynpoistolaitetta tai -järjestelmää, jolla on virallisesti hyväksytty suojausluokka paikallisten pölynsuojamääräysten mukaisesti ja joka sopii työstettävälle materiaalille.
 - Poista syntyneet pölyhiukkaset suoraan niiden lähteestä ja vältä pölyn kertymistä ympärivälle alueelle. Käytä tähän tarkoitukseen sopivia poistolaitteita.

Lisätoimenpiteet:

- Varmista, että työalueella on hyvä tuuletus.
- Käytä asianmukaista, syntyvään pölyyn sopivaa hengitysuojaa.

Vaarat

Seuraavat riskit liittyvät vasaroiden käyttöön:

Turvamääräysten noudattamisesta ja turvalaitteiden käyttämisestä huolimatta tiettyjä vaaroja ei voida välttää. Näitä ovat seuraavat:

- Kuulon heikkeneminen.
- Sormien puristumisen riski lisävarusteita vaihdettaessa.
- Betoni- ja/tai kivitöiden työskentelyn kanssa syntyneen pölyn hengittämisestä aiheutuvat terveysvaarat.
- Lentävien kappaleiden aiheuttamat henkilövahingot.
- Käytön aikana kuumenevien varusteiden aiheuttamat palovammat.
- Pitkäaikaisen käyttämisen aiheuttamat henkilövahingot.

Sähköturvallisuus

Sähkömoottori toimii vain yhdellä jännitteellä. Tarkista aina, että verkkovirran jännite vastaa tyyppikilpeen merkittyä jännitettä.



Tämä DEWALT-työkalu on kaksoiseristetty EN62841-säädösten mukaisesti, joten maadoitusjohdinta ei tarvita.

Jos virtajohto on vaurioitunut, vie se DEWALTin tai valtuutetun huoltoliikkeen vaihdettavaksi.

Jatkajohdon käyttäminen

Jos on käytettävä jatkajohtoa, käytä tälle työkalulle soveltuvaa 3-kaapelista jatkajohtoa. Lisätietoja on **Tekniset tiedoissa**.

Johdinten pienin koko on 1,5 mm² ja suurin pituus 30 m.

Jos käytät johtokelaa, kelaa johto aina kokonaan auki.

Pakkauksen sisältö

Pakkauksen sisältö:

- 1 Purkuvasara
- 1 Sivukahva
- 1 Käyttöohje
- Tarkista laite, osat ja lisävarusteet kuljetusvaurioiden varalta.
- Lue tämä käyttöohje huolellisesti ennen laitteen käyttämistä.

Työkalun merkinnät

Seuraavat kuvakkeet näkyvät työkalussa:



Lue käyttöohjeet ennen käyttämistä.



Käytä kuulosuojaimia.



Käytä suojalaseja.

Päivämääräkoodin paikka (Kuva A)

Valmistuspäivämääräkoodi **11** koostuu 4-numeroisesta vuodesta, jota seuraa 2-numeroinen viikko ja 2-numeroinen tehdaskoodi.

Kuvaus (Kuva A)

VAROITUS: Älä tee laitteen tai sen osiin mitään muutoksia. Muutoin voi aiheutua omaisuus- tai henkilövahinkoja.

- | | |
|---------------------------------------|--|
| 1 Virtakytkin | 8 Nopeudensäädin |
| 2 Sivukahva | 9 Työkälu-tunnisteen asennusreiät |
| 3 Piikkausterän asennon indeksihoikki | 10 Sivukahvan asennusruuvi |
| 4 Huollon LED-merkkivalo | 11 Päivämääräkoodi |
| 5 Pääkahva | 12 Kiinnikkeet (DEWALT-työkälu-tunnisteseen) |
| 6 Työkälu-pidike | |
| 7 Lukitushoikki | |

Käyttötarkoitukset

Purkuvasara on tarkoitettu ammattimaisiin murskaustöihin, haketuksen ja siselöintiin betoni-, tiili-, kivi- ja muissa muurauksmateriaaleissa.

ÄLÄ käytä kosteissa olosuhteissa tai jos laitteen lähellä on syttyviä nesteitä tai kaasuja.

Purkuvasara ammattimainen sähkötyökalu.

ÄLÄ anna lasten koskea laitteeseen. Kokemattomat henkilöt saavat käyttää tätä laitetta vain valvotusti.

- **Pienet lapset ja liikuntarajoitteiset.** Tätä laitetta ei ole tarkoitettu pienten lasten tai liikuntarajoitteisten henkilöiden käyttöön ilman valvontaa.
- Tämä tuote ei ole tarkoitettu henkilöiden (mukaan lukien lapset) käytettäväksi, joiden fyysiset, sensoriset tai henkiset kyvyt tai kokemus ja/tai tietämys tai taidot ovat rajalliset. Heidän turvallisuudestaan tulee huolehtia heistä vastuussa oleva henkilö. Lapsia ei koskaan saa jättää yksin tämän tuotteen kanssa.

KOKOAMINEN JA SÄÄTÄMINEN

VAROITUS: Vakavan henkilövahingon vaaran vähentämiseksi katkaise työkalusta virta ja irrota sen pistoke pistorasiasta ennen säätämistä tai varusteiden irrottamista tai asentamista. Tahaton käynnistyminen voi johtaa henkilövahinkoihin.

Terä ja työkalupidike

VAROITUS: Palovamman vaara. Käytä **AINA** suojakäsineitä terien vaihtamisen aikana. Työkalun metalliosat ja terät voivat kuumeta huomattavasti käytön aikana. Pienet irronneet materiaalisat voivat vahingoittaa paljaita käsiä.

SDS max® -lisävarusteiden asentaminen ja poistaminen (Kuva C)

Tässä laitteessa käytetään SDS max® -talttoja (katso Kuvasta C poikkileikkaus SDS max® -terävarresta).

1. Puhdista teränvarsi.



VAROITUS: Älä levitä voiteluainetta terävarteen.

2. Vedä lukitusholkkia **7** taakse ja laita teränvarsi paikalleen.
3. Vapauta lukitusholkki ja käännä terää hieman, kunnes lukitusholkki napsahtaa paikalleen.
4. Tarkista, että terä on asianmukaisesti lukittu vetämällä terää. Iskutoimintaa varten terän on kyettävä liikkumaan pitkittäin useita senttimetrejä teränpidikkeeseen **6** lukittuna.
5. Poista terävarsi vetämällä lukitusholkkia taaksepäin ja vetämällä terävarsi irti työkalupidikkeestä.

Piikkausterän asennon säätö (Kuva D)

Piikkausterä voidaan säätää ja lukita 12 eri asentoon.

1. Aseta piikkausterä yllä Kuvatulla tavalla.
2. Kierrä piikkausterän asennon indeksiholkki **3** nuolen suuntaan, kunnes piikkausterä on halutussa asennossa.

Sivukahva (Kuvat A–C)



VAROITUS: Henkilövahingon vaaran vähentämiseksi käytä työkalua **AINA** sivukahva oikein asennettuna. Jos näin ei tehdä, se voi aiheuttaa sivukahvan lipsumisen työkalun käytön aikana ja aiheuttaa hallinnan menetyksen. Pidä työkalua molemmilla käsillä hallinnan maksimoimiseksi.

Sivukahva **2** kiinnitetään vaihdelaatikon etuosaan ja sitä voidaan kääntää 360 astetta, jotta sitä voidaan käyttää sekä oikealla että vasemmallä kädellä.

Sivukahvan asennus (Kuvat B, C)

1. Laajenna aukkoa **13** sivukahvassa **2** kiertämällä sivukahvan asennusruuvi **10** vastapäivään.
2. Liu'uta kokoonpano työkalun kärkeen renkaan aukon **13** läpi piikkausterän asennon indeksiholkkiin **3**, työkalupidikkeen **6** ja lukituslaipan **7** ohi.
3. Kierrä sivukahvakokoonpano haluttuun asentoon.
4. Lukitse sivukahvakokoonpano paikoilleen kiristämällä sivukahvan asennusruuvi **10** suorita se kiertämällä kahvaa myötäpäivään ääri asentoon saakka.

Nopeudensäätimen asettaminen (Kuva A)

Nopeudensäädin mahdollistaa optimaalisen työkalun hallinnan tarkkaa piikkausta varten.

Käännä nopeudensäädin **8** haluamaasi asetukseen. Mitä suurempi luku, sitä suurempi iskuvoima. Säätimen asetusten 1 (alhainen) – 7 (täysi teho) ansiosta työkalu sopii monipuoliseen käyttöön ja mukautuu moniin eri sovelluksiin.

Oikea asetus löytyy kokeilemalla. Esimerkki:

- Kun piikkaat pehmeitä, hauraita materiaaleja tai kun piikkaustehton tulee olla mahdollisimman vähäistä, aseta säädin asetukseen 1 tai 2 (alhainen).
- Kun purat kovempia materiaaleja, aseta säädin asetukseen 7 (täysi teho).

Huollon LED-merkkivalo (Kuva A)

Purkuvasarassa on huollon LED-merkkivalo. Katso taulukosta lisätietoa LED-merkkivalojen toiminnasta.

LED-merkkivalon toiminta



Keltainen (palaa vakiona)

Kuvaus

Huolto tarpeen

Huollon keltainen LED-merkkivalo **4** ilmoittaa syttyessä, että työkalu on huollettava 8 seuraavan käyttötunnin aikana (harjat, voitelu ja vasaramekanismin tiivist).

Valmis DEWALT-työkalutunnistetta varten (Kuva A)

Lisävaruste

Laitteessa on työkalutunnisteen asennusreiät **9** sekä kiinnittimet **12** DEWALT-työkalutunnisteen asentamiseen. Tunnisteen asentaminen vaatii T15 -terän kärjen.



VAROITUS: Käytä vain alkuperäisiä kiinnikkeitä. Pidemmät ruuvit lisäävät sähköiskun tai työkalun vaurioitumisen vaaraa.

DEWALT-työkalutunniste on tarkoitettu ammattikäyttöön tarkoitettujen sähkötyökalujen, laitteiden ja koneiden jäljittämiseen ja paikantamiseen DEWALT Tool Connect™ -sovellusta käyttäen. Katso DEWALT-työkalutunnisteen asennusohjeet DEWALT-työkalutunnisteen ohjekirjasta.

TOIMINTA

Käyttöohjeet



VAROITUS: Noudata aina turvaohjeita ja määräyksiä.



VAROITUS: Vakavan henkilövahingon vaaran vähentämiseksi katkaise työkalusta virta ja irrota sen pistoke pistorasiasta ennen säätämistä tai varusteiden irrottamista tai asentamista. Jos laite käynnistyy vahingossa, voi aiheutua loukkaantuminen.

Oikeaoppinen käsien asento (Kuvat A, E)



VAROITUS: Vähentääksesi vakavien henkilövaurioiden riskiä, käytä **AINA** käsien oikeaoppista asentoa kuvan osoittamalla tavalla.



VAROITUS: Vähentääksesi vakavien henkilövaurioiden riskiä, tartu laitteeseen **AINA** tukevasti varautuen äkillisiin reaktioihin.



Käsien oikea asento tarkoittaa toisen käden pitämistä sivukahvassa **2** ja toisen käden pitämistä pääkahvassa **5**.

Toimenpiteen suorittaminen (Kuvat A, B)



VAROITUS: HENKILÖVAHINKOVAARAN VÄLTÄMISEKSI TYÖKAPPALE TULEE AINA ankkuroida tai kiinnittää hyvin paikoilleen.

HUOMAUTUS: Tämän työkalun käyttölämpötila on 7 – 40 °C. Työkalun käyttäminen näiden lämpötilojen ulkopuolelle lyhentää työkalun käyttöikää.

1. Asenna sopiva taltta ja kierra sitä kädellä, kunnes se lukkiutuu haluttuun asentoon. Katso kohta **Terä ja työkalupidike**.
2. Säädä sivukahvaa  tarpeen mukaan. Katso kohta **Sivukahvan asentaminen**.
3. Aseta piikkausterä haluamaasi kohtaan.
4. Kytke purkuvasara päälle painamalla virtakytkin  merkin "1" puolelle.
5. Sammuuta purkuvasara painamalla virtakytkin merkin "0" puolelle.

KUNNOSSAPITO

Työkalusi on suunniteltu käytettäväksi pitkään ja edellyttämään vain vähän kunnossapitoa. Oikea käsittely ja säännöllinen puhdistus varmistavat laitteen ongelmattoman toiminnan.



VAROITUS: Vakavan henkilövahingon vaaran vähentämiseksi katkaise työkalusta virta ja irrota sen pistoke pistorasiasta ennen säätämistä tai varusteiden irrottamista tai asentamista. Jos laite käynnistyy vahingossa, voi aiheutua loukkaantumisen.

Voiteleminen

Tätä sähkötyökalua ei tarvitse voidella.

Puhdistaminen



VAROITUS: Sähköiskun vaara ja mekaaninen vaara. Irrota sähkölaite virtalähteestä ennen puhdistusta.



VAROITUS: Pidä sähkölaite ja tuuletusaukot aina puhtaina varmistaaksesi turvallisen ja tehokkaan toiminnan.



VAROITUS: Älä koskaan puhdistaa muita kuin metallipintoja liuottimien tai muiden voimakkaiden kemikaalien avulla. Nämä kemikaalit voivat heikentää näissä osissa käytettyjä materiaaleja. Käytä vain vedellä ja miedolla saippualla kostutettua liinaa. Älä päästä mitään nestettä työkalun sisään. Älä upota mitään työkalun osaa nesteeseen.

Tuuletusaukot voidaan puhdistaa kuivalla, pehmeällä ei-metallisella harjalla ja/tai sopivalla pölynimurilla. Älä käytä vettä tai puhdistusaineita. Käytä hyväksytyjä suojalaseja ja hyväksytyä hengityssuojaa.

Lisävarusteet



VAROITUS: Muita kuin DEWALTin lisävarusteita ei ole testattu tämän työkalun kanssa, joten niiden käyttäminen voi olla vaarallista. Käytä tämän laitteen kanssa vain DEWALTin suosittelemia varusteita vahingoittumisvaaran vähentämiseksi.

Erilaisia SDS max® -piikkausteriä on saatavilla lisävarusteena. Käytetyt lisävarusteet ja liitososat tulee voidella säännöllisesti SDS max® -liitännän ympärillä.

Piikkauspölyn poistojärjestelmä DWH051. Voidaan käyttää kaikkien DEWALT SDS max® -piikkausvasaroiden/ purkuvasaroiden sekä 19 mm HEX -piikkausvasaroiden/ purkuvasaroiden kanssa pölyttömän piikkauksen mahdollistamiseksi.

Saat lisätietoja sopivista lisävarusteista jälleenmyyjältäsi.

Ympäristön suojeleminen



Toimita tämä laite kierrätykseen. Tällä symbolilla merkityt tuotteita ei saa hävittää normaalin kotitalousjätteen mukana.

 Tuotteissa on materiaaleja, jotka voidaan kerätä tai kierrättää uudelleen käyttöä varten. Kierrätä sähkölaitteet paikallisten määräyksien mukaisesti. Lisätietoa on saatavilla osoitteessa www.2helpU.com.

SDS plus® ja SDS max® ovat Robert Bosch GmbH:n rekisteröityjä tavaramerkkejä.

BILNINGSHAMMARE

D25881

Gratulerar!

Du har valt ett DEWALT -verktyg. År av erfarenhet, grundlig produktutveckling och innovation gör DEWALT till en av de pålitligaste partnerna för fackmannamässiga elverktygs-användare.

Tekniska data

		D25881
Spänning	V _{ac}	230
Typ		1
Frekvens	Hz	50
Ineffekt	W	1600
Obelastade slag per minut	bpm	1060–2160
Enkel slagenergi (EPTA)	J	17,5
Variabel hastighetsratt		Ja
Lägen på variabel hastighetsratt		7
Spettlägen		12
Dammutsugningsaxel		DWH051
Verktysghållare		SDS max [®]
Vikt (inklusive sidohandtag)	kg	10,4

Buller- och vibrationsvärden (triax vektorsumma) i enlighet med EN IEC 62841-2-6:

L _{PA} (emissionsljudtrycksnivå)	dB(A)	91
L _{WA} (ljudeffektnivå)	dB(A)	99
K (osäkerhet för angiven ljudnivå)	dB(A)	3

Flisning/mejsling

Vibrationsemissionsvärde a _{h,Cheq} =	m/s ²	14,9
Osäkerhet K =	m/s ²	1,5

*Mätt vid sidohandtaget. Sidohandtagets vibrationer är högre än vibrationen vid huvudhandtaget.

Vibrations- och/eller bullerutsläppet som anges i detta informationsblad har uppmätts i enlighet med ett standardiserat test som anges i EN IEC 62841 och kan användas för att jämföra ett verktyg med ett annat. Den kan användas för att få fram en preliminär uppskattning av exponering.

! **WARNING:** Den deklarerade vibrations- och/eller bullerutsläppsnivån representerar huvudanvändningen av verktyget. Om verktyget används för andra arbetsuppgifter med andra tillbehör eller dåligt underhållet kan vibrations- och/eller bullerutsläppet variera. Detta kan avsevärt öka exponeringsnivån under hela dess arbetstid.

En uppskattning av exponeringsnivån av vibrationer och/eller buller ska också tas med i beräkningen när verktyget stängs av eller när det körs men inte utför något arbete. Detta kan avsevärt minska exponeringsnivån under hela dess arbetstid.

Identifiera ytterligare säkerhetsåtgärder för att skydda operatören från effekterna av vibrationer och/eller buller såsom: underhålla verktyget och tillbehör, hålla händerna varma (på grund av vibrationer), organisera arbetsmönster.

EG-försäkran om överensstämmelse

Maskindirektiv



Bilningshammare D25881

DEWALT deklarerar att dessa produkter, beskrivna under **Tekniska data** uppfyller:

2006/42/EG, EN62841-1:2015 +A11:2022, EN IEC 62841-2-6:2020 +A11:2020.

2000/14/EG Elektrisk betonghammare (handhållen) m ≤ 15kg, Bilaga VIII; TÜV Rheinland LGA Products GmbH (0197), D-90431 Nürnberg, Tyskland, anmälda organets ID-nr.:

Anmälat organ, ID-nr.: 0197

L_{WA} (uppmätt ljudeffektnivå) dB 99

L_{WA} (garanterad ljudeffektnivå) dB 105

Dessa produkter överensstämmer även med direktiven 2014/30/EU och 2011/65/EU. För ytterligare information kontakta DEWALT på följande adress eller se baksidan av manualen.

Undertecknad är ansvarig för sammanställning av den tekniska filen och gör denna förklaring på DEWALTs vägnar.

Markus Rompel
Vice President of Engineering, PTE-Europe
DEWALT, Richard-Klinger-Straße 11,
65510, Idstein, Tyskland
30.04.2023



WARNING: För att minska risken för personskada, läs instruktionshandboken.

Definitioner: Säkerhetsriktlinjer

Nedanstående definitioner beskriver allvarighetsnivån för varje signalord. Var god läs handboken och uppmärksamma dessa symboler.



FARA: Indikerar en omedelbart riskfylld situation som, om den inte undviks, kommer att resultera i dödsfall eller allvarlig personskada.



WARNING: Indikerar en potentiellt riskfylld situation som, om den inte undviks, skulle kunna resultera i dödsfall eller allvarlig personskada.



SE UPP: Indikerar en potentiellt riskfylld situation som, om den inte undviks, **kan resultera i mindre eller medelmätigt personskada.**

OBSERVERA: Anger en praxis som **inte är relaterad till personskada** som, om den inte undviks, **skulle kunna resultera i egendomsskada.**



Anger risk för elektrisk stöt.



Anger risk för eldsvåda.

SÄKERHETSVARNINGAR, ALLMÄNT ELVERKTYG



WARNING: Läs alla säkerhetsvarningar, instruktioner, illustrationer och specifikationer som levereras med detta elverktyg. Underlåtenhet att läsa alla instruktioner som listas här nedan kan resultera i elektrisk stöt, eldsvåda och/eller allvarlig personskada.

SPARA ALLA VARNINGAR OCH INSTRUKTIONER FÖR FRAMTIDA REFERENS

Termen "elverktyg" i varningarna syftar på ditt starkströmsdrivna (sladdanslutna) elverktyg eller batteridrivna (sladdlösa) elverktyg.

1) Säkerhet på Arbetsområdet

- Håll arbetsområdet rent och ordentligt upplyst.** Belamrade eller mörka områden inbjuder till olyckor.
- Använd inte elektriska verktyg i explosiva atmosfärer, såsom i närvaron av lättantändliga vätskor, gaser eller damm.** Elektriska verktyg ge upphov till gnistor som kan antända dammet eller ångorna.
- Håll barn och åskådare borta meda du arbetar med ett elverktyg.** Distractioner kan göra att du förlorar kontrollen.

2) Elektrisk Säkerhet

- Kontakterna till elverktyget måste matcha uttaget. Modifiera aldrig kontakten på något sätt. Använd inte några adapterpluggar med jordanslutna (jordade) elektriska verktyg.** Omodifierade kontakter och matchande uttag minskar risken för elektrisk stöt.
- Undvik kroppskontakt med jordanslutna eller jordade ytor såsom rör, värmeelement, spisar och kylskåp.** Det finns en ökad risk för elektrisk chock om din kropp är jordanslutna eller jordad.
- Utsätt inte elektriska verktyg för regn eller våta förhållanden.** Vatten som kommer in i ett elverktyg ökar risken för elektrisk stöt.
- Missbruka inte sladden. Använd aldrig sladden till att bära, dra eller koppla bort elverktyget från strömmen. Håll sladden borta från värme, olja, skarpa kanter eller rörliga delar.** Skadade eller tilltrasslade sladdar ökar risken för elektrisk stöt.
- När du arbetar med ett elverktyg utomhus, använd en förlängningsladd som passar för utomhusanvändning.** Användning av en sladd som passar för utomhusanvändning minskar risken för elektrisk stöt.

- Om arbete med ett elverktyg i en fuktig lokal är oundvikligt, använd ett uttag som är skyddat med jordfelsbrytare (RCD).** Användning av en RCD minskar risken för elektrisk stöt.

3) Personlig Säkerhet

- Var vaksam, ha koll på vad du gör och använd sunt förnuft när du arbetar med ett elverktyg. Använd inte ett elverktyg när du är trött eller påverkad av droger, alkohol eller medicinering.** Ett ögonblicks ouppmärksamhet när du arbetar med elektriska verktyg kan resultera i allvarlig personskada.
 - Använd personlig skyddsutrustning. Bär alltid ögonskydd.** Skyddsutrustning såsom dammfilterskydd, halksäkra säkerhetskor, skyddshjälm eller hörselskydd som används för lämpliga förhållanden minskar personskadorna.
 - Förebygg oavsiktlig ingångsättning. Se till att strömbrytaren är i frånläge innan du ansluter till strömkällan och/eller batteripaketet, plockar upp eller bär verktyget.** Att bära elektriska verktyg med ditt finger på strömbrytaren eller att strömsätta elektriska verktyg som har strömbrytaren på är att invitera olyckor.
 - Avlägsna eventuell justeringsnyckel eller skiftnyckel innan du sätter på elverktyget.** En skiftnyckel eller en nyckel som sitter kvar på en roterande del av elverktyget kan resultera i personskada.
 - Böj dig inte för långt. Bibehåll alltid ordentligt fotfäste och balans.** Detta möjliggör bättre kontroll av elverktyget i oväntade situationer.
 - Klä dig ändamålsenligt. Bär inte lösa kläder eller smycken. Håll hår, beklädnad och handskar borta från delar i rörelse.** Lösa kläder, smycken eller långt hår kan fastna i delar i rörelse.
 - Om det finns anordningar för anslutning av apparater för dammutrensning och insamling, se till att dessa är anslutna och används på ett korrekt sätt.** Användning av dammuppsamling kan minska damm-relaterade faror.
 - Bli inte vårdslös och ignorera inte säkerhetsprinciperna trots att du är van att använda verktyg.** Vårdslöst handlande kan leda till allvarlig kroppsskada på en bråkdel av en sekund.
- #### 4) Användning och Skötsel av Elverktyg
- Tvinga inte elverktyget. Använd det korrekta elverktyget för din tillämpning.** Det korrekta elverktyget gör arbetet bättre och säkrare vid den hastighet för vilket det konstruerades.
 - Använd inte elverktyget om strömbrytaren inte sätter på och stänger av det.** Ett elverktyg som inte kan kontrolleras med strömbrytaren är farligt och måste repareras.
 - Dra ur kontakten från strömkällan och/eller batteripaketet, om det är löstagbart, från elverktyget innan du gör några justeringar, byter tillbehör eller lägger elverktygen i förvaring.** Sådana

förebyggande säkerhetsåtgärder minskar risken att oavsiktligt starta elverktuget.

- d) **Förvara elektriska verktyg som inte används utom räckhåll för barn, och låt inte personer som är obekanta med elverktuget eller med dessa instruktioner använda elverktuget.** Elektriska verktyg är farliga i händerna på utbildade användare.
- e) **Underhåll elektriska verktyg. Kontrollera för feljustering eller om rörliga delar har fastnat, bristning hos delar och andra eventuella förhållanden som kan komma att påverka elverktugets funktion. Om det är skadat, se till att elverktuget blir reparerat före användning.** Många olyckor orsakas av dåligt underhållna elektriska verktyg.
- f) **Håll kapningsverktyg vassa och rena.** Ordentligt underhållna kapningsverktyg med vassa sågkanter är mindre sannolika att fastna och är lättare att kontrollera.
- g) **Använd elverktuget, tillbehören och verktygssatserna, etc. i enlighet med dessa instruktioner, och ta hänsyn till arbetsförhållandena och det arbete som ska utföras.** Användningen av elverktuget för andra verksamheter än de som det är avsett för skulle kunna resultera i en farlig situation.
- h) **Se till att handtagen och greppytorna är torra och fria från olja och fett.** Hala handtag och greppytor förhindrar säker hantering och kontroll av verktyget i oväntade situationer.

5) Service

- a) **Se till att ditt elverktuget får service av en kvalificerad reparatör, som endast använder identiska ersättningsdelar.** Detta säkerställer att elverktugets säkerhet bibehålles.

Säkerhetsanvisningar borrtvätt

- **Använd hörselskydd.** Att utsättas för buller kan leda till hörselskador.
- **Använd extrahandtagen om sådana medföljer verktyget.** Tappad kontroll kan orsaka personskador.
- **Håll alltid verktyget i de isolerade greppytorna vid arbete där kaptillebehör riskerar att komma i kontakt med dolda elledningar eller med sin egen sladd.** Skärande tillbehör som kommer i kontakt med en strömförande ledning kan göra att oskyddade metalldelar av elverktuget blir strömförande och kan ge användaren en elektrisk stöt.

Ytterligare säkerhetsinstruktioner för mejselhammare/bilningshammare

- **Använd klämmor eller något annat praktiskt sätt att säkra och stödja arbetsstycket vid ett stabilt underlag.** Att hålla arbetet för hand eller mot kroppen är instabilt och kan göra att du förlorar kontrollen.
- **Använd skyddsglasögon eller annat ögonskydd.** Mejslingsarbeten kan göra att flisor flyger omkring. Flygande

partiklar kan orsaka permanenta ögonskador. Använd andningsskydd eller gasmask vid arbetet som genererar damm. Hörselskydd krävs för de flesta arbeten.

- **Ha ett fast grepp om verktyget hela tiden.** Försök inte att arbeta med verktyget utan att hålla det med båda händerna. Det rekommenderas att sidohandtaget alltid används. Arbeta med detta verktyg med en hand kommer att resultera i att kontrollen förloras. Bryta igenom eller att stöta på hårt material såsom armeringsjärn kan också vara riskabelt. Dra åt sidohandtaget ordentligt innan användning.
- **Använd inte detta verktyg under längre perioder.** Vibrationer som orsakas av slagverktygets arbete kan vara skadligt för dina händer och armar. Använd handskar för att få extra stötdämpning och begränsa exponeringen genom att ta regelbunden paus.
- **Renovera inte tillbehören själv.** Mejselrenovering skall utföras av en auktoriserad specialist. Felaktigt renoverade tillbehör kan orsaka skador. Endast lätt slitna mejslar kan slipas med en slip.
- **Överhetta inte bitsen (avfärgning) medan en ny kant bearbetas.** Kraftigt slitna spett kräver omsmidning. Omhärda inte och hårda spettet.
- **Använd handskar vid arbete med verktyget eller byte av bits.** Åtkomliga metalldelar på verktyget och borrbits kan bli mycket heta under arbetet. Små bits av trasigt material kan skada bara händer.
- **Lägg aldrig ifrån dig verktyget förrän bitsen har stannat helt och hållet.** Bitsar i rörelse kan orsaka skador.
- **Slå inte på bitsar som fastnat med en hammare för att lossa dem.** Fragment av metall eller materialspån kan lossna och orsaka skador.
- **Håll strömsladden undan från bitsen.** Linda inte sladden runt någon del av din kropp, detta kan orsaka personskador genom att du förlorar kontrollen. Skadade nätkablar kan orsaka elektriska stötar.
- **Se till att det inte finns några el- eller gasledning i arbetsområdet.** Skador på dolda kraft- eller gasledning kan leda till skador på grund av elektriska stötar eller explosioner.
- **När du arbetar ovanför golvet, se till att området under är fritt.** Fallande delar kan orsaka skador på åskådare.
- **Vid kallt väder eller om enheten inte har använts på länge, kör enheten utan belastning i några minuter innan användning.** Hög belastning i kallt tillstånd kan orsaka skada på brytaren.
- **Försäkra dig om att mejseln är fastsatt innan du använder verktyget.** Utkastade delar kan orsaka skador.

Minskning av dammexponering

Innan du börjar arbeta, kontrollera faran för damm som kommer att produceras när du arbetar.



WARNING: Undvik att vidröra eller andas in damm eftersom det kan vara skadligt för hälsan. Damm som skapats under arbetsprocessen genom att använda ett elverktuget och andra byggaktiviteter innehåller kemikalier, mineraler eller partiklar som är kända för

att orsaka luftvägsinfektioner, allergiska reaktioner, cancer, fosterskador eller andra reproduktionskador hos användaren eller ålskådare.

- Sådant damm kan genereras till exempel vid arbete - på lövträ som bok eller ek, blybaserad färg, betong, murverk eller stenar som innehåller kvarts.
- Material som innehåller asbest får endast hanteras av specialister.
- Notera de relevanta bestämmelserna i ditt land för material som du arbetar med.
- Använd en dammsugare eller utsugssystem med officiellt godkänd skyddsklass i enlighet med lokalt gällande dammskyddsföreskrifter och som är lämplig för materialet som ska bearbetas.
- Fånga de resulterande dammpartiklarna direkt vid källan och undvik avlagringar i det omgivande området. Använd lämpliga utsugstillbehör för detta ändamål.

Ytterligare åtgärder:

- Se till att arbetsplatsen är väl ventilerad.
- Använd ett andningsskydd som är lämpligt för den typ av damm som alstras.

Kvarstående risker

Följande risker följer med användning av slaghammare:

Trots tillämpning av de relevanta säkerhetsbestämmelserna och användning av säkerhetsapparater kan vissa återstående risker inte undvikas. De är:

- Hörselnedsättning.
- Risk att fingrar kläms vid byte av tillbehör.
- Hälsofara på grund av inandning av damm som härrör från arbete med betong och/eller murverk.
- Risk för personskada på grund av flygande partiklar.
- Risk för brännskador på grund av att tillbehör blir heta under arbetet.
- Risk för personskada på grund av långvarig användning.

Elektrisk Säkerhet

Den elektriska motorn har konstruerats för endast en spänning. Kontrollera alltid att strömförsörjningen motsvarar spänningen på klassificeringsplattan.



Ditt DeWALT-verktyg är dubbel-isolerad i enlighet med EN62841; därför behövs ingen jordningstråd. DeWALT eller en auktoriserad serviceorganisation.

Användning av Förlängningssladd

Om en förlängningssladd behövs, använd en godkänd 3-kärnig förlängningssladd, som är lämplig för detta verktygs strömbehov (se **Tekniska data**). Minsta ledningsstorlek är 1,5 mm²; maximala längden är 30 m.

Vid användning av en sladdvinda, dra alltid ut sladden helt och hållet.

Förpackningens innehåll

Förpackningen innehåller:

- 1 bilningshammare
- 1 sidohandtag
- 1 bruksanvisning
- Kontrollera om verktyget, delar eller tillbehör fått skador som kan tänkas ha uppstått under transporten.
- Ta dig tid att grundligt läsa igenom och förstå denna bruksanvisning innan verktyget tas i bruk.

Märkningar på verktyg

Följande bildikoner visas på verktyget:



Läs instruktionshandbok före användning.



Bär öronskydd.



Bär ögonskydd.

Placering av datumkod (Bild A)

Produktionsdatumkoden **11** består av 4-siffrigt år följt av 2-siffrigt vecka och avslutas av en 2-siffrigt fabrikskod.

Beskrivning (Bild A)



WARNING: Modifiera aldrig elverktyget eller någon del av det. Skada eller personskada kan uppstå.

- | | |
|----------------------------|---------------------------------------|
| 1 Strömbrytare | 8 Hastighetskontroll |
| 2 Sidohandtag | 9 Verktygsflik monteringshåll |
| 3 Mejselpositionindexering | 10 Skruv för montering av sidohandtag |
| 4 Serviceindikator LED | 11 Datumkod |
| 5 Huvudhandtag | 12 Fästen (för DeWALT Tool Tag) |
| 6 Verktygshållare | |
| 7 Låshylsa | |

Avsedd användning

Din bilningshammare har designats för professionell användning för rivning, mejsling och chassing i betong, sten och andra betongmaterial.

ANVÄND INTE under våta förhållanden eller i närheten av lättantändliga vätskor eller gaser.

BILNINGSHAMMAREN ÄR ETT PROFESSIONELLT ELVERKTYG.

LÅT INTE barn komma i kontakt med verktyget. Övervakning krävs när oerfarna användare använder detta verktyg.

- **Små barn och fysiskt svaga personer.** Denna apparat är inte avsedd att användas av små barn eller fysiskt svaga personer utan övervakning.
- Denna produkt är inte avsedd att användas av personer (inklusive barn) med reducerad fysisk, sensorisk eller mental förmåga eller med begränsad erfarenhet eller kunskap såvida inte de är under uppsikt av en person som är ansvarig för deras säkerhet. Barn skall aldrig lämnas ensamma med denna produkt.

MONTERING OCH JUSTERING



VARNING: För att minska risken för allvarlig personskada, stäng av verktyget och koppla bort verktyget från strömkällan innan du gör några justeringar eller tar bort/installerar tillsatser eller tillbehör. En oavsiktlig start kan orsaka skador.

Bits och verktygshållare



VARNING: Risk för brännskada. Använd **ALLTID** handskar när bitsar byts. Åtkomliga metalldelar på verktyget och borrbits kan bli mycket heta under arbetet. Små bits av trasigt material kan skada bara händer.

Isättning och borttagning av SDS max®-tillbehör (Bild C)

Denna maskin använder SDS max®-mejslar (se insatsen i Bild C för en tvärsnitt av en SDS max®-borrskaft).

1. Rengör bitshållaren.



VARNING: Använd inte smörjmedel på borrskaftet.

2. Dra tillbaka låshylsan 7 och för in bitshållaren.
3. Lossa låshylsan och vrid bitsen något tills låshylsan snäpper på plats.
4. Dra i verktyget för att se om det är ordentligt spärrat. Hammarfunktionen kräver att verktyget kan svänga flera centimeter i längdriktningen medan det sitter i verktygshållaren 6.
5. För att avlägsna ett borrskaft, dra tillbaka låshylsan och dra ut borrskaftet ur verktygshållaren.

Ställa in mejselspettets läge (Bild D)

Spettet kan ställas in och låsas i 12 olika lägen enligt graderingen.

1. Sätt in mejselspettet på det sätt som beskrivs ovan.
2. Vrid mejselpositionindexringen 3 i pilens riktning tills mejseln är i önskat läge.

Sidohandtag (Bild A–C)



VARNING: För att minska risken för personsador hantera **ALLTID** verktyget med sidohandtaget korrekt monterat. Om så inte görs kan det resultera i att sidohandtaget glider under arbetet och kontrollen över verktyget förloras. Håll verktyget med båda händerna för att maximera kontrollen.

Sidohandtaget 2 kläms fast på framkanten av växelhuset och kan vridas 360° för användning av höger- eller vänsterhänta.

Montering av raka sidohandtagsmontaget (Bild B, C)

1. Vidga ringöppningen 13 på sidohandtaget 2 genom att vrida skruven för sidohandtagsmontaget 10 moturs.
2. Skjut montaget på nosen på verktyget genom ringöppningen 13 och på mejselpositionsindexringen 3, förbi verktygshållaren 6 och låshylsan 7.
3. Vrid sidohandtagsmontaget till önskad position.
4. Lås sidohandtagsmontaget på plats genom att dra åt skruven för montering av sidohandtaget 10 ordentligt så att monteringen inte kan rotera.

Inställning av hastighetskontrollen (Bild A)

Hastighetskontrollen optimerar alltid verktygskontrollen för precisionsmejsling.

Vrid hastighetsreglaget 8 till önskat läge. Ju högre nummer desto högre hastighet och slagenergi. Med rättinställningar från 1 (låg) till 7 (full effekt) är verktyget extremt mångsidigt och anpassningsbart för många olika applikationer.

Önskad inställning är en erfarenhetsfråga exempelvis:

- När man mejslar i mjuka eller spröda material och vill ha minimalt utspill, ställer man in reglaget på 1 eller 2 (låg inställning);
- När man arbetar med hårdare material, ställer man in reglaget på en 7 (full kraft).

LED-service-indikator (Bild A)

Din bilningshammare har en LED-serviceindikator. Se tabellen för ytterligare information om LED-funktionerna.

LED-funktion

Beskrivning



Gult (alltid på)

Service krävs

Den gula serviceindikator-LED 4 lyser för att indikera att verktyget behöver service inom de närmaste 8 timmarnas användning (borstar, smörjning och försegling av hammarmekanism).

DeWALT verktygstagsredo (Bild A)

Extra tillbehör

Ditt verktyg levereras med monteringshå 9 och fästdon 12 för installation av en DeWALT verktygstagg. Du behöver en T15 bitspets för att installera taggen.



VARNING: Använd endast originalinfästningsverktyg. Längre skruvar ökar risken för elektriska stötar eller skador på verktyget.

Denna DeWALT verktygstagg är skapad för att spåra och lokalisera professionella elverktyg, utrustning och maskiner som använder DeWALT Tool Connect™-appen. För korrekt installation av DeWALT Tool Tag se DeWALT Tool Tag manualen.

ANVÄNDNING

Bruksanvisning



VARNING: Lakta alltid säkerhetsinstruktionerna och tillämpbara bestämmelser.



VARNING: För att minska risken för allvarlig personskada, stäng av verktyget och koppla bort det från strömkällan innan du gör några justeringar eller tar bort/installerar tillsatser eller tillbehör. En oavsiktlig igångsättning kan orsaka personskada.

Korrekt handplacering (Bild A, E)

 **VARNING:** För att minska risken för allvarlig personskada använd **ALLTID** korrekt handplacering såsom visas.



 **VARNING:** För att minska risken för allvarlig personskada, håll **ALLTID** verktyget säkert, för att förekomma en plötslig reaktion.

Korrekt handplacering kräver att ena handen är på sidohandtaget  med den andra handen på huvudhandtaget .

Genomföra ett arbete (Bild A, B)

 **VARNING: FÖR ATT MINSKA RISKEN FÖR PERSONSKADOR, SE ALLTID till att arbetsstycket är väl förankrat eller sitter fastklämt.**

OBSERVERA: Arbetstemperaturen för detta verktyg är 7 till 40 °C. Användning av verktyget utanför dessa temperaturområden kommer att minska livslängden hos verktyget.

1. Montera en lämplig mejsel och vrid det för hand tills det låses i önskad position. Se **Bits- och verktygshållare**.
2. Ställ in sidohandtaget  såsom krävs. Se **Montering av sidohandtagsenheten**.
3. Placera mejseln på önskad plats.
4. Slå på bilningshammaren genom att trycka ner strömbrytaren  på sidan märkt "1".
5. För att stänga av bilningshammaren, tryck ner strömbrytaren på sidan märkt "0".

UNDERHÅLL

Ditt elverktyg från har konstruerats för att arbeta över en lång tidsperiod med minimalt underhåll. Kontinuerlig tillfredsställande drift beror på ordentlig verktygsvård och regelbunden rengöring.

 **VARNING: För att minska risken för allvarlig personskada, stäng av verktyget och koppla bort det från strömkällan innan du gör några justeringar eller tar bort/installerar tillsatser eller tillbehör. En oavsiktlig igångsättning kan orsaka personskada.**

Smörjning

Ditt elverktyg behöver ingen ytterligare smörjning.

Rengöring

 **VARNING:** Elektrisk stöt och mekanisk fara. Koppla bort den elektriska apparaten från strömkällan före rengöring.

 **VARNING:** För att säkerställa säker och effektiv drift, håll alltid den elektriska apparaten och ventilationsöppningarna rena.

 **VARNING:** Använd aldrig lösningsmedel eller andra skarpa kemikalier för att rengöra de icke-metalliska delarna på verktyget. Dessa kemikalier kan försvaga materialen som används i dessa delar. Använd en trasa fuktad endast med vatten och mild tvål. Låt aldrig vätska komma in i verktyget och sänk aldrig ner någon del av verktyget i vätska.

Ventilationshålen kan rengöras med en torr, mjuk icke-metallisk borste och/eller en lämplig dammsugare. Använd inte vatten eller rengöringsvätska. Använd godkända ögonskydd och godkänd dammsk.

Valfria tillbehör

 **VARNING:** Eftersom andra tillbehör än de som erbjuds av DEWALT, inte har testats med denna produkt, kan användningen av sådana tillbehör med detta verktyg vara riskabelt. För att minska risken för personskada bör endast tillbehör som rekommenderas av DEWALT användas med denna produkt.

Olika typer av SDS max® -mejslar finns tillgängliga som tillval. Tillbehör och tillsatser som används måste regelbundet smörjas runt SDS max®-fästet.

Mejseldammutsugningssystem DWH051. Kan användas med alla DEWALT SDS max® mejslingshammare/bilningshammare samt 19 mm HEX mejselhammare/bilningshammare för dammfri mejsling.

Rådfråga din återförsäljare för ytterligare information angående lämpliga tillbehör.

Att skydda miljön

 Separat insamling. Produkter som är markerade med denna symbol får inte kastas in de vanliga hushållssoporna.

 Produkter innehåller material som kan återvinnas och återanvändas för att minska behovet av råmaterial. Återvinn elektriska produkter enligt lokala bestämmelser. Närmare information finns tillgänglig på www.2helpU.com.

SDS plus® och SDS max® är registrerade varumärken som tillhör Robert Bosch GmbH.

KIRICI

D25881

Tebrikler!

Bir DEWALT aleti seçtiniz. Uzun süreli deneyim, sürekli ürün geliştirme ve yenilik DEWALT markasının profesyonel elektrikli alet kullanıcıları için en güvenilir ortaklardan birisi haline gelmesini sağlamaktadır.

Teknik Özellikleri

		D25881
Voltaj	V _{AC}	230
Tip		1
Sıklık	Hz	50
Giriş Gücü	U	1600
Yüksüz Dakika Başı Vuruş Sayısı	bpm	1060–2160
Tek Darbe Enerjisi (EPTA)	J	17,5
Değişken Hız Düşmesi		Evet
Değişken Hız Düşmesi Konumları		7
Keski Pozisyonları		12
Toz Emme Örtüsü		DWH051
Alet Tutucu		SDS max®
Ağırlık (yan tutamak dahil)	kg	10,4

EN IEC 62841-2-6 uyarınca gürültü değerleri ve/veya titreşim değerleri (triaks vektör toplamı):

L _{PA} (emisyon ses basıncı seviyesi)	dB(A)	91
L _{WA} (ses güç seviyesi)	dB(A)	99
K (verilen ses seviyesi için belirsizlik)	dB(A)	3

Yontma/Keskiyle Parçalama

Titreşim emisyon değeri a _{h,Cheq} =	m/s ²	14,9
Belirsizlik değeri K =	m/s ²	1,5

*Yan tutamakta ölçülür. Yan tutamak titreşimi ana tutamaktaki titreşimden daha yüksektir.

Bu bilgi formunda verilen titreşim emisyon düzeyi, EN IEC 62841'de belirtilen bir standart teste uygun olarak ölçülmüştür ve aletleri birbirleriyle karşılaştırmak için kullanılabilir. Maruz kalmaya dönük bir ön değerlendirme olarak kullanılabilir.

UYARI: Beyan edilen titreşim ve/veya gürültü emisyon seviyesi, aletin temel uygulamalarını yansıtır. Bununla birlikte alet farklı uygulamalar için, farklı aksesuarlar veya yeterince bakım yapılmadan kullanıldığında, titreşim ve/veya gürültü emisyonu değişebilir. Bu, toplam çalışma süresindeki maruz kalma seviyesini önemli ölçüde artırabilir.

Tahmini titreşim ve/veya gürültü maruziyeti, aletin kapalı kaldığı veya çalışmasına karşın iş görmediği zamanları da dikkate alınmalıdır. Bu, toplam çalışma süresindeki maruziyet düzeyini önemli ölçüde azaltabilir.

Operatörü titreşim ve/veya gürültünün etkilerinden korumak için aşağıdakiler gibi ilave güvenlik önlemleri tanımlayın: aleti ve aksesuarları iyi muhafaza edin, ellerinizi sıcak tutun (titreşim için geçerli), çalışma biçimlerini iyi organize edin.

AB Uygunluk Beyanı

Makine Yönetmeliği



Kırıcı D25881

DEWALT **Teknik Veriler** bölümünde belirtilen ürünlerin şunlarla uyumlu olduğunu ilan eder:
2006/42/EC, EN62841-1:2015+A11:2022, EN IEC 62841-2-6:2020 +A11:2020.

2000/14/EC, Elektrikli Beton Kırıcı (el tipi) m <= 15kg, Ek VIII; TÜV Rheinland LGA Products GmbH (0197), D-90431 Nürnberg, Almanya

Onaylanmış Kuruluş ID No.: 0197

L_{WA} (ölçülen ses şiddeti seviyesi) dB 99

L_{WA} (garanti edilen ses seviyesi) dB 105

Bu ürünler aynı zamanda 2014/30/EU ve 2011/65/EU Yönetmeliklerine de uygundur. Daha fazla bilgi için, lütfen aşağıdaki adresi kullanarak DEWALT ile irtibata geçin veya kılavuzun arkasına bakın.

Bu belge altında imzası bulunan yetkili, teknik dosyanın derlenmesinden sorumludur ve bu beyanı DEWALT adına yapar.

Markus Rompel

Mühendislik Departmanı Başkan Yardımcısı, PTE-Europe
DEWALT, Richard-Klinger-Straße 11,
65510, Idstein, Almanya 30.04.2023



UYARI: Yaralanma riskini azaltmak için, kullanım kılavuzunu okuyun.

Tanımlar: Güvenlik Talimatları

Aşağıdaki tanımlar her işaret sözcüğü ciddiyet derecesini gösterir. Lütfen kılavuzu okuyunuz ve bu simgelere dikkat ediniz.



TEHLİKE: Engellenmemesi halinde **ölüm veya ciddi yaralanma** ile sonuçlanabilecek **çok yakın bir tehlikeli durumu** gösterir.



UYARI: Engellenmemesi halinde **ölüm veya ciddi yaralanma** ile sonuçlanabilecek **potansiyel bir tehlikeli durumu** gösterir.



DİKKAT: Engellenmemesi halinde **önemsiz veya orta dereceli yaralanma** ile sonuçlanabilecek **potansiyel bir tehlikeli durumu** gösterir.

İKAZ: Engellenmemesi halinde **maddi hasara neden olabilecek, yaralanma ile ilişkisi olmayan durumları** gösterir.



Elektrik çarpması riskini belirtir.



Yangın riskini belirtir.

ELEKTRİKLİ EL ALETLERİ İÇİN GENEL GÜVENLİK TALİMATLARI



UYARI: Bu elektrikli aletle verilen tüm güvenlik uyarılarını, talimatları, resimleri ve teknik özellikleri okuyun. Aşağıda listelenen tüm talimatlara uyulmaması elektrik çarpmasına, yangına ve/veya ciddi yaralanmalara neden olabilir.

BÜTÜN UYARI VE GÜVENLİK TALİMATLARINI İLERİDE BAKMAK ÜZERE SAKLAYIN

Uyarılarda yer alan «elektrikli alet» terimi şebeke elektrikle (kablolu) veya akü/pille (şarjlı) çalışan elektrikli aletinizi ifade etmektedir.

1) Çalışma alanının Güvenliği

- Çalışma alanını temiz ve aydınlık tutun.** Karışık ve karanlık alanlar kazaya davetiye çıkarır.
- Elektrikli aletleri, yanıcı sıvılar, gazlar ve tozların bulunduğu yerler gibi yanıcı ortamlarda çalıştırmayın.** Elektrikli aletler, toz veya dumanları ateşleyebilecek kıvılcımlar çıkarır.
- Bir elektrikli aleti çalıştırırken çocuklardan ve etraftaki kişilerden uzak tutun.** Dikkatinizi dağıtıcı şeyler kontrolü kaybetmenize neden olabilir.

2) Elektrik Güvenliği

- Elektrikli aletlerin fişleri prizlere uygun olmalıdır.** Fiş üzerinde kesinlikle hiçbir değişiklik yapmayın. **Topraklı elektrikli aletlerde hiçbir adaptör fişi kullanmayın.** Değiştirilmemiş fişler ve uygun prizler elektrik çarpması riskini azaltacaktır.
- Borular, radyatörler, ocaklar ve buzdolapları gibi topraklanmamış yüzeylerle vücut temasından kaçının.** Vücudunuzun topraklanması halinde yüksek bir elektrik çarpması riski vardır.
- Elektrikli aletleri yağmura maruz bırakmayın veya ıslatmayın.** Elektrikli alete su girmesi elektrik çarpması riskini arttıracaktır.
- Elektrik kablosunu uygun olmayan amaçlarla kullanmayın.** Elektrikli aleti kesinlikle kablosundan tutarak taşımayın, çekmeyin veya prizden çıkartmayın. Kabloyu sıcağın, yağdan, keskin kenarlardan veya hareketli parçalardan uzak tutun. Hasarlı veya dolaşmış kablolar elektrik çarpması riskini artırır.
- Elektrikli bir aleti açık havada çalıştırıyorsanız, açık havada kullanıma uygun bir uzatma kablosu**

kullanın. Açık havada kullanıma uygun bir kablonun kullanılması elektrik çarpması riskini azaltır.

- Eğer bir elektrikli aletin nemli bir bölgede çalıştırılması zorunluyorsa, bir artık akım aygıtı (RCD) korumalı bir kaynak kullanın.** Bir RCD kullanılması elektrik şoku riskini azaltır.

3) Kişisel Güvenlik

- Elektrikli bir aleti kullanırken her zaman dikkatli olun, yaptığınız işe yoğunlaşın ve sağduyulu davranın.** Elektrikli bir aleti yorgunken veya ilaç ya da alkolün etkisi altındayken kullanmayın. Elektrikli aletleri kullanırken bir anlık dikkatsizlik ciddi kişisel yaralanmayla sonuçlanabilir.
- Kişisel koruyucu ekipmanları mutlaka kullanın. Daima koruyucu gözlük takın.** Koşullara uygun toz maskesi, kaymayan güvenlik ayakkabıları, baret veya kulaklık gibi koruyucu donanımların kullanılması kişisel yaralanmaları azaltacaktır.
- İstem dışı çalıştırılmasını önleyin. Aleti güç kaynağına ve/veya aküye bağlamadan, yerden kaldırmadan veya taşımadan önce düğmenin kapalı konumda olduğundan emin olun.** Aleti, parmağınız düğme üzerinde bulunacak şekilde taşımak veya açık konumdaki elektrikli aletleri elektrik şebekesine bağlamak kazaya davetiye çıkarır.
- Elektrikli aleti açmadan önce tüm ayarlama anahtarlarını çıkartın.** Elektrikli aletin hareketli bir parçasına takılı kalmış bir anahtar kişisel yaralanmaya neden olabilir.
- Ulaşmakta zorlandığınız yerlerde kullanmayın. Daima sağlam ve dengeli basın.** Bu, beklenmedik durumlarda elektrikli aletin daha iyi kontrol edilmesine olanak tanır.
- Uygun şekilde giyinin. Bol elbiseler giymeyin ve takı takmayın. Saçınızı, elbiselerinizi ve eldivenlerinizi hareketli parçalardan uzak tutun.** Bol elbiseler ve takılar veya uzun saç hareketli parçalara takılabilir.
- Eğer kullandığınız üründe toz emme ve toplama özellikleri olan ataşmanlar varsa bunların bağlı olduğundan ve doğru şekilde kullanıldığından emin olun.** Bu ataşmanların kullanılması toza ilgili tehlikeleri azaltabilir.
- Aletlerin sık kullanımı sonucu oluşan aşınalığın keyfi davranışta bulunmanıza ve aletle ilgili güvenlik ilkeleri ihmal etmenize neden olmasına izin vermeyin.** Dikkatsiz bir hareket bir anda ciddi yaralanmalara neden olabilir.

4) Elektrikli Aletlerin Kullanımı ve Bakımı

- Elektrikli aleti zorlamayın. Uygulanız için doğru elektrikli aleti kullanın.** Doğru elektrikli alet, belirlendiği kapasite ayarında kullanıldığında daha iyi ve güvenli çalışacaktır.
- Düğme açmıyor ve kapatmıyorsa elektrikli aleti kullanmayın.** Düğmeyle kontrol edilemeyen tüm elektrikli aletler tehlikelidir ve tamir edilmesi gerekmektedir.

- c) **Herhangi bir ayar, aksesuar değişimi veya elektrikli aletlerin saklanması öncesinde fişi güç kaynağından çekin ve/veya eğer demonte edilebilir tipteyse, bataryayı aletten ayırın.** Bu tür önleyici güvenlik tedbirleri elektrikli aletin istem dışı olarak çalıştırılması riskini azaltacaktır.
- d) **Elektrikli aleti, çocukların ulaşamayacağı yerlerde saklayın ve elektrikli aleti tanımayın veya bu talimatları bilmeyen kişilerin elektrikli aleti kullanmasına izin vermeyin.** Elektrikli aletler, eğitimsiz kullanıcıların elinde tehlikelidir.
- e) **Elektrikli aletleri iyi durumda muhafaza edin. Hareketli parçalardaki hizalama hatalarını ve tutuklukları, parçalardaki kırılmaları ve elektrikli aletin çalışmasını etkileyebilecek tüm diğer koşulları kontrol edin. Hasarlı ise, elektrikli aleti kullanmadan önce tamir ettirin.** Kazaların çoğu, elektrikli aletlerin bakımının yeterli şekilde yapılmamasından kaynaklanır.
- f) **Kesim aletlerini keskin ve temiz tutun.** Bakımı uygun şekilde yapılmış keskin kesim uçlu kesim aletlerinin sıkışma ihtimali daha düşüktür ve kontrol edilmesi daha kolaydır.
- g) **Elektrikli aleti, aksesuarlarını ve aletin diğer parçalarını kullanırken bu talimatlara mutlaka uyun ve çalışma ortamının koşullarını ve yapılacak işin ne olduğunu göz önünde bulundurun.** Elektrikli aletin öngörülen işlemler dışındaki işlemler için kullanılması tehlikeli durumlara neden olabilir.
- h) **Tüm tutamakları ve tutma yerlerini kuru, temiz ve üzerinde yağ ile gres bulunmayacak şekilde muhafaza edin.** Kaygan tutamaklar ve tutma yerleri, beklenmedik durumlarda aletin güvenli bir şekilde tutulması ve kontrol edilmesine izin vermez.

5) Servis

- a) **Elektrikli aletinizi, sadece orijinal yedek parçaların kullandığı yetkili DEWALT servisine tamir ettirin.** Bu, elektrikli aletin güvenliğinin muhafaza edilmesini sağlayacaktır.

Kırıcı İle İlgili Güvenlik Uyarıları

- **Kulak koruması kullanın.** Gürültüye maruz kalınması, işitme kaybına yol açabilir.
- **Aletle birlikte verilen yardımcı tutamakları kullanın.** Kontrol kaybı yaralanmaya neden olabilir.
- **Kesici aletin, gömülü elektrik kablolarına veya kendi kablosuna temas etmesine yol açabilecek durumlarda elektrikli aleti yalıtımlı saplarından tutun.** Kesim aksesuarı elektrik akımı bulunan kablolarla temas ettiğinde, akım elektrikli aletin iletken metal parçaları üzerinden kullanıcıya iletilecek elektrik çarpmasına yol açabilir.

Yontma Kesikleri/Kırıcılar için Ek Güvenlik Talimatları

- **İş parçasını stabil bir yüzeye sabitlemek ve desteklemek için kelepçe veya başka bir pratik yöntem kullanın.** İş

parçasını el veya vücudunuzla tutmak dengesizdir ve kontrol kaybına neden olabilir.

- **Güvenlik gözlüğü veya başka bir göz koruması kullanın.** Kırma işlemlerinde bazı parçacıklar uçabilir. Uçuşan partiküller kalıcı göz zararına neden olabilir. Toza neden olan uygulamalar için bir toz maskesi veya solunum maskesi takın. Birçok uygulama için kulak koruması gerekebilir.
- **Aleti her zaman sıkıca kavrayın.** Bu aleti her iki elinizle de kavramadan kullanmaya kalkmayın. Yan tutamağın her zaman kullanılmasını önerilir. Bu aleti tek elle çalıştırmak, kontrol kaybıyla sonuçlanacaktır. Demir gibi sert malzemeleri delmeye çalışmak veya bunlarla karşılaşmak da tehlikeli olabilir. Yan tutamağı kullanmadan önce iyice sıkıştırın.
- **Bu aleti uzun süre çalıştırmayın.** Kırıcı hareketinin yarattığı titreşim el ve kollarınız için zararlı olabilir. Fazladan koruma amacıyla eldiven kullanın ve maruz kalmayı azaltmak için sık sık dinlenin.
- **Aksesuarları kendiniz onarmayın.** Keski onarım işleri kalifiye bir uzman tarafından yapılmalıdır. Uygun olmayan şekilde onarılan aksesuarlar yaralanmaya neden olabilir. Sadece, hafif aşınmış keskiler bileyleyerek tekrar keskinleştirilebilir.
- **Yeni bir kenarı aşındırırken matkap ucunun aşırı ısınmasına (renk değişikliği) izin vermeyin.** Kötü aşınmış keskiler yeniden biçimlendirme gerektirir. Keskiyi yeniden sertleştirmeyin ve menevişlemeyin.
- **Aleti çalıştırırken veya uçları değiştirirken eldiven kullanın.** Alet üstündeki ulaşılabilen metal parçalar ve uçlar çalışma sırasında çok fazla ısınabilir. Kırılan malzemelerin küçük parçaları çıplak ele zarar verebilir.
- **Ucu tam olarak durmadan elektrikli aleti asla yere koymayın.** Hareket eden uçlar yaralanmalara neden olabilir.
- **Sıkışmış parçaları yerinden çıkartmak için çekiçle vurmayın.** Metal parçaları veya malzeme parçacıkları etrafa uçuşabilir ve yaralanmaya neden olabilir.
- **Güç kablosunu uçtan uzakta tutun.** Kabloyu vücudunuzun herhangi bir yerine sararak dolamayın zira bu durum kontrol kaybı nedeniyle yaralanmaya neden olabilir. Hasarlı besleme kabloları elektrik çarpmasına neden olabilir.
- **Çalışma alanında elektrik veya gaz hattı bulunmadığından emin olun.** Gömülü olan elektrik veya gaz hatlarındaki hasar, elektrik çarpması veya patlama nedeniyle yaralanmalara neden olabilir.
- **Zeminden yüksekte çalışırken, aşağıdaki alanın boş olduğundan emin olun.** Düşen parçalar çevredekilerin yaralanmasına neden olabilir.
- **Soğuk havalarda veya ünite uzun süre kullanılmadıysa, kullanmadan önce üniteyi birkaç dakika yüksüz şekilde çalıştırın.** Soğuk durumdayken yüksek yük, kırıcıya zarar verebilir.
- **Aleti kullanmadan önce keskinin sağlam şekilde sabitlendiğinden emin olun.** Fırlayan parçalar yaralanmalara neden olabilir.

Toza Maruziyetin Azaltılması

Çalışmaya başlamadan önce, çalışırken oluşabilecek tozun tehlike sınıfını kontrol edin.



UYARI: Sağlığa zararlı olabileceği için tozla temastan veya tozu solumaktan kaçının. Bir elektrikli alet kullanılırken ve diğer inşaat faaliyetleri yürütülürken oluşan toz, solunum yolu enfeksiyonlarına, alerjik reaksiyonlara, kansere, doğum kusurlarına veya kullanan kişi ya da çevredekilerde diğer üreme sorunlarına neden olduğu bilinen kimyasallar, mineraller veya parçacıklar içerebilir.

- Bu toz, örneğin kayın veya meşe gibi sert ağaçlar, kurşun bazlı boyalar, beton, duvar veya kuvars içeren taşlar üzerinde çalırken oluşabilir.
- Asbest içeren malzemeler yalnızca uzmanlar tarafından kullanılabilir.
- Çalışılan malzemeyle ilgili ülkenizde yürürlükte olan yasal düzenlemelere uyun.
- Yerel olarak geçerli toz koruma düzenlemelerine uygun ve üzerinde çalışılacak malzemeye uygun, resmi olarak onaylanmış bir koruma sınıfına sahip bir toz emici veya emme sistemi kullanın.
- Ortaya çıkan toz parçacıklarını doğrudan kaynağında yakalayın ve çevredeki alanda tortu oluşmasını önleyin. Bu amaç için uygun toz toplama aksesuarları kullanın.

İlave önlemler:

- Çalışma alanının iyi havalandırıldığından emin olun.
- Oluşan toz türüne uygun bir solunum maskesi takın.

Diğer Riskler

Aşağıdaki riskler kırıncıların kullanmanın doğasında vardır: İlgili güvenlik mevzuatlarının uygulanması ve güvenlik cihazlarının kullanılmasına rağmen, bazı risklerden kaçınmak mümkün olmayabilir. Bunlar:

- İşitme kaybı.
- Aksesuarları değiştirirken parmakların sıkışması riski.
- Beton ve/veya duvar üzerinde çalışırken oluşan tozları solumaktan kaynaklanan sağlık tehlikeleri.
- Sıçrayan parçacıklar kaynaklı yaralanma riski.
- Çalışma sırasında ısınan aksesuarlardan kaynaklanan yanık tehlikesi.
- Uzun süreli kullanımdan kaynaklanan yaralanma riski.

Elektrik Güvenliği

Den elektriska motorn här konstruerats för endast en spänning. Kontrollerna alltid att strömförsörjningen motsvarar spänningen på klassificeringsplattan.



DEWALT aletiniz EN62841 standardına uygun olarak çift yalıtımlıdır; bu nedenle, topraklama kablosuna gerek yoktur.

Elektrik kablosu hasar görürse, yalnızca DEWALT veya yetkili bir servis tarafından değiştirilmelidir.

Uzatma Kablolarının Kullanımı

Uzatma kablosu kullanılması gerekiyorsa bu aletin giriş gücüne (**Teknik Özellikleri** bakın) uygun onaylı bir 3 damarlı uzatma kablosu kullanın. Minimum iletken boyutu 1,5 mm² dir; maksimum uzunluk 30 m'dir.

Bir kablo makarası kullanırken, kabloyu daima sonuna kadar açın.

Paket İçeriği

Paket şunları içerir:

- 1 Kırıcı
 - 1 Yan tutamak
 - 1 Kullanım kılavuzu
- Nakliye sırasında alet, parçalar ve aksesuarlarda hasar oluşup oluşmadığını kontrol edin.
 - Çalıştırmadan önce bu kılavuzu iyice okuyup anlamak için zaman ayırın.

Alet Üzerindeki Etiketler

Alet üzerinde, aşağıdaki uyarı sembolleri bulunmaktadır:



Aletle çalışmaya başlamadan önce bu kılavuzu okuyun.



Kulaklık takın.



Koruyucu gözlük takın.

Tarih Kodu Konumu (Şek. A)

Üretim tarihi kodu **11** 4 haneli bir yıldan ve ardından 2 haneli bir haftadan oluşur ve 2 haneli bir fabrika kodu eklenerek uzatılır.

Açıklama (Şek. A)



UYARI: Hiçbir zaman elektrikli aleti veya herhangi bir parçasını değiştirmeyin. Hasar veya yaralanmayla sonuçlanabilir.

- | | |
|----------------------------------|---|
| 1 Açma/Kapama düğmesi | 8 Hız kontrol kadranı |
| 2 Yan tutamak | 9 Alet Etiketi montaj delikleri |
| 3 Keski konumu ayarlama bileziği | 10 Yan tutamak için montaj vidası |
| 4 Servis gösterge LED'i | 11 Tarih kodu |
| 5 Ana tutamak | 12 Bağlantı elemanları (DEWALT Alet Etiketi için) |
| 6 Alet tutucu | |
| 7 Kilitleme manşonu | |

Kullanım Amacı

Kırıncınız, beton, tuğla, taş ve diğer duvarcılık malzemelerinde profesyonel yıkım, yontma ve beton kırma uygulamaları için tasarlanmıştır.

Islak koşullarda veya yanıcı sıvı ya da gazların bulunduğu ortamlarda **KULLANMAYIN**.

Bu kırıcı profesyonel kullanım amaçlı bir elektrikli alettir.

ÇOCUKLARIN alete erişmesine izin vermeyin. Bu alet deneyimsiz kullanıcılar tarafından kullanılırken nezaret edilmelidir.

- **Küçük çocuklar ve engelliler.** Bu cihaz yanlarında bir gözetmen olmadan küçük çocukların ve engellilerin kullanımına uygun değildir.
- Bu ürün, güvenliklerinden sorumlu kişinin gözetiminde olmadıklarında, fiziksel (çocuklar dahil), algısal veya zihinsel kapasite kaybı yaşamış deneyimsiz, bilgisiz ve yeteneksiz kişiler tarafından kullanılmalıdır. Çocuklar asla bu ürünle yalnız bırakılmamalıdır.

MONTAJ VE AYARLAR

! **UYARI:** *Ciddi yaralanma riskini azaltmak için herhangi bir ayar yapmadan ya da parça veya aksesuarları söküp takmadan önce aleti kapatın ve güç kaynağı ile bağlantısını kesin. Kazara çalıştırma yaralanmaya neden olabilir.*

Uç ve Alet Tutucu

! **UYARI:** *Yanma Tehlikesi. Uçları değiştirirken DAİMA eldiven takın. Alet üstündeki ulaşılabilen metal parçalar ve uçlar çalışma sırasında çok fazla ısınabilir. Kırılan malzemelerin küçük parçaları çıplak ele zarar verebilir.*

SDS max® Aksesuarlarının Takılması ve Çıkartılması (Şek. C)

Bu makinede, SDS max® uçları ve keski kullanılır (bir SDS max® uç şaftının enine kesiti için bkz. Şekil C).

1. Uç şaftını temizleyin.

! **UYARI:** *Uç şaftına yağlayıcı sürmeyin.*

- Kilitleme manşonunu 7 geri çekin ve uç şaftını takın.
- Kilitleme manşonunu serbest bırakın ve kilitleme manşonu yerine oturana kadar ucu hafifçe çevirin.
- Düzgün bir şekilde kilitlenip kilitlenmediğini kontrol etmek için ucu çekin. Kıрма delme işlevi için, uç alet tutucuya 6 kilitlendiğinde ucun aksel olarak birkaç santimetre hareket edebilmesi gerekir.
- Uç şaftını çıkarmak için kilitleme manşonunu geriye çekin ve uç şaftını alet tutucudan çekin.

Keski Konumunun Ayarlanması (Şek. D)

Keski 12 farklı konumda ayarlanıp kilitlenebilir.

- Keskiyi yukarıda açıklandığı gibi takın.
- Keski konumu ayarlama bileziğini 3 keski istenen konuma gelene kadar ok yönünde çevirin.

Yan Tutamak (Şek. A–C)

! **UYARI:** *Yaralanma riskini azaltmak için, HER ZAMAN aleti yan tutamak düzgün bir şekilde takılı haldeyken çalıştırın. Aksi taktirde çalışma sırasında yan tutamak kayabilir ve kontrol kaybına neden olabilir. Kontrolü mümkün olduğunca iyi sağlamak için aleti iki elinizle tutun.*

Yan tutamak 2 dişli kutusunun ön kısmına tutturulur ve sol veya sağ elle kullanılabilmesi için 360° döndürülebilir.

Yan Tutamak Düzeneginin Takılması (Şek. B, C)

- Yan tutamak montaj vidasını 13 saat yönünün tersine çevirerek yan tutamağın 2 halka açıklığını 10 genişletin.
- Montaj parçasını, alet tutucu 6 ve kilitleme manşonunu 7 geçerek halka açıklığı 13 ve keski konumu ayarlama bileziğine 3 doğru, aletin ucuna kaydırın.
- Yan tutamak düzenegini istenilen konuma döndürün.
- Yan tutamak montaj vidasını 10 saat yönünde döndürülerek montaj dönmeyecek şekilde sıkıştırın ve yan kol montaj takımını yerine sabitleyin.

Hız Kontrolünün Ayarlanması (Şek. A)

Hız kontrolü, hassas yontma işlemi için en uygun alet kontrolünü sağlar.

Hız kontrol düğmesini 8 istenen seviyeye çevirin. Sayı ne kadar büyükse, darbe enerjisi o kadar yüksek olur. Düğmeyle hızı 1 (düşük) ila 7 (tam güç) arasında ayarlanabilen alet çok yönlüdür ve birçok farklı uygulama için ayarlanabilir. İstenen ayar deneyime bağlıdır, örneğin:

- Hassas, yumuşak malzemelerde yontma yaparken veya minimum parçalanma gerektiğinde düğmeyi 1 veya 2'ye (düşük) ayarlayın;
- Daha sert malzemeleri parçalarken düğmeyi 7'ye (tam güç) getirin.

Servis Gösterge LED'i (Şek. A)

Kırıcınızda bir LED servis gösterge vardır. LED fonksiyonu hakkında daha fazla bilgi için bu tabloya bakın.

LED Fonksiyonu	Tanım
 Sarı (kalıcı olarak yanar)	Servis gerekli Sarı servis göstergesi LED'i 4, aletin sonraki 8 saatlik kullanımın ardından bakıma ihtiyacı olduğunu göstermek için yanar (fırçalar, yağlama ve kırıcı mekanizma sızdırmazlığı).

DeWALT Alet Etiketi Hazır (Şek. A)

İsteğe Bağlı Aksesuar

Bu alette bir DeWALT Alet Etiketi takmak için alet etiketi montaj delikleri 9 ve bağlantı elemanları 12 bulunur. Etiketi takmak için bir T15 matkap ucuna ihtiyacınız var.

! **UYARI:** *Sadece orijinal bağlantı elemanlarını kullanın. Daha uzun vidalar, elektrik çarpması veya aletin hasar görme riskini artırır.*

DeWALT Alet Etiketi, DeWALT Tool Connect™ uygulamasını kullanarak profesyonel elektrikli el aletleri, ekipman ve makineleri izlemek ve bulmak için tasarlanmıştır. DeWALT Alet Etiketinin düzgün yerleştirilmesi için DeWALT Alet Etiketi kılavuzuna bakın.

KULLANMA

Kullanma Talimatları

! **UYARI:** *Güvenlik talimatlarına ve geçerli yönetmeliklere daima uyun.*

! **UYARI:** *Ciddi yaralanma riskini azaltmak için herhangi bir ayar yapmadan ya da parça veya aksesuarları söküp takmadan önce aleti kapatın ve güç kaynağından ayırın. Aletin yanlışlıkla çalıştırılması yaralanmaya neden olabilir.*

Doğru El Pozisyonu (Şek. A, E)

UYARI: Ciddi yaralanma riskini azaltmak için, **DAIMA** şekilde gösterilen uygun el pozisyonunu kullanın.

UYARI: Ciddi yaralanma riskini azaltmak için, ani tepki ihtimaline karşı aleti **DAIMA** sıkıca tutun.

Doğru el pozisyonu bir el yan tutamak 2 el ana tutamak 5 üzerinde olacak şekildedir.

Bir Uygulamanın Yürütülmesi (Şek. A, B)

UYARI: KİŞİSEL YARALANMA RISKİNİ AZALTMAK İÇİN, DAİMA üzerinde çalışılan parçanın sıkıca sabitlendiğinden veya sıkıştırıldığından emin olun.

NOT: Bu aletin çalışma sıcaklığı 7 ile 40° C arasındadır. Aletin çalışma sıcaklık değerleri dışında kullanılması alet ömrünü kısaltır.

1. Uygun keskiyi yerleştirin ve istenen konuma kilitlemek için elle döndürün. Bkz. **Uç ve Alet Tutucu**.
2. Yan tutamağı 2 gerektiği şekilde ayarlayın. Bkz. **Yan Tutamak Düzeneginin Takılması**.
3. Keskiyi istenen konuma getirin.
4. AÇMA/KAPAMA düğmesini 1 yanda "1" işaretli konuma bastırarak kırıncı çalıştırın.
5. AÇMA/KAPAMA düğmesini yanda "0" işaretli konuma bastırarak kırıncı kapatın.

BAKIM

Elektrikli aletiniz minimum bakımla uzun bir süre çalışacak şekilde tasarlanmıştır. Kesintisiz olarak memnuniyet verici bir şekilde çalışması gerekli özenin gösterilmesine ve düzenli temizliğe bağlıdır.

UYARI: Ciddi yaralanma riskini azaltmak için herhangi bir ayar yapmadan ya da parça veya aksesuarları söküp takmadan önce aleti kapatın ve güç kaynağından ayırın. Aletin yanlışlıkla çalıştırılması yaralanmaya neden olabilir.

Yağlama

Elektrikli aletiniz ek bir yağlama gerektirmemektedir.

Temizleme

UYARI: Elektrik çarpması ve mekanik tehlike. Temizlemeden önce elektrikli aletin fişini güç kaynağından ayırın.

UYARI: Güvenli ve verimli çalışmayı sağlamak için elektrikli cihazı ve havalandırma deliklerini her zaman temiz tutun.

UYARI: Aletin metalik olmayan parçalarını temizlemek için asla çözücü veya başka sert kimyasal kullanmayın. Bu kimyasallar bu parçalarda kullanılan malzemelere zarar verebilir. Sadece hafif sabun ve suyla nemlendirilmiş bir bez kullanın. Aletin içine herhangi bir sıvının girmesine izin vermeyin; aletin herhangi bir parçasını bir sıvı içine daldırmayın.

Havalandırma delikleri kuru, yumuşak, metalik olmayan bir fırça ve/veya uygun bir elektrik süpürgesi kullanılarak temizlenebilir. Su veya temizlik solüsyonu kullanmayın. Onaylı göz koruması ve bir toz maskesi kullanın.

İsteğe Bağlı Aksesuarlar

UYARI: DEWALT tarafından tedarik veya tavsiye edilenlerin dışındaki aksesuarlar bu ürün üzerinde test edilmediğinden, söz konusu aksesuarların bu aletle birlikte kullanılması tehlikeli olabilir. Yaralanma riskini azaltmak için, bu ürünle birlikte, sadece DEWALT tarafından tavsiye edilen aksesuarlar kullanılmalıdır.

İsteğe bağlı bir seçenek olarak çeşitli SDS max® keskipleri mevcuttur. SDS max® düzeneğinin etrafında kullanılan aksesuar ve parçalar düzenli olarak yağlanmalıdır. Keskiyle parçalama toz temizleme sistemi DWH051. Keskiyle parçalama sırasında çıkan tozun temizlenmesi için tüm DEWALT SDS max® yontma çekiçleri/kırıncıları ve ayrıca 19 mm HEX yontma çekiçleri/kırıncıları ile kullanılabilir.

Uygun aksesuarlarla ilgili daha fazla bilgi almak için satış noktalarıyla görüşün.

Çevrenin korunması

Ayrı toplama. Bu sembolü taşıyan ürünler normal evsel atıklarla birlikte çöpe atılmamalıdır.



Ürünler hammaddede ihtiyacını azaltmak için geri kazanılabilecek veya geri dönüştürülebilecek malzemeler içerir. Elektrikli aletleri lütfen yerel yönetmeliklere uygun şekilde geri dönüşüme tabi tutun. İlavé bilgiler şu adreste mevcuttur:

www.2helpU.com

SDS plus® ve SDS max®, Robert Bosch GmbH'nin tescilli ticari markalarıdır.

ΚΑΤΕΔΑΦΙΣΤΙΚΟ

D25881

Συγχαρητήρια!

Επιλέξατε ένα εργαλείο DEWALT. Τα έτη εμπειρίας, η σχολαστική ανάπτυξη προϊόντων και η καινοτομία έχουν καταστήσει την DEWALT έναν από τους πιο αξιόπιστους συνεργάτες στον τομέα των επαγγελματικών ηλεκτρικών εργαλείων.

Τεχνικά δεδομένα

		D25881
Τάση	V _{ac}	230
Τύπος		1
Συχνότητα	Hz	50
Κατανάλωση ισχύος	W	1600
Κρούσεις ανά λεπτό, χωρίς φορτίο	κρούσεις/ λεπτό	1060–2160
Ενέργεια μίας κρούσης (EPTA)	J	17,5
Περιστροφικός επιλογέας ταχύτητας		Ναι
Θέσεις περιστροφικού επιλογέα ταχύτητας		7
Θέσεις καλεμίου		12
Περιβλημά εξαναγωγής σκόνης		DWH051
Υποδοχή εργαλείου		SDS max®
Βάρος (περιλαμβανομένης της πλευρικής λαβής)	kg	10,4
Τιμές θορύβου και τιμές κραδασμών (διανυσματικό άθροισμα τριών αξόνων) σύμφωνα με το EN IEC 62841-2-6:		
L _{PA} (στάθμη ηχητικής πίεσης εκπομπών)	dB(A)	91
L _{WA} (στάθμη ηχητικής ισχύος)	dB(A)	99
K (αβεβαιότητα αναφερόμενης στάθμης ήχου)	dB(A)	3
Κοπίδιασμα/ καλέμισμα		
Τιμή εκπομπών κραδασμών a _{h,Cheq} =	m/s ²	14,9
Αβεβαιότητα K =	m/s ²	1,5

*Μέτρηση στην πλευρική λαβή. Οι κραδασμοί στην πλευρική λαβή είναι εντονότεροι από τους κραδασμούς στην κύρια λαβή.

Το επίπεδο εκπομπών κραδασμών και/ή θορύβου που αναφέρεται στο παρόν δελτίο πληροφοριών έχει μετρηθεί σύμφωνα με τυποποιημένη διαδικασία δοκιμής EN IEC 62841 και μπορεί να χρησιμοποιηθεί για τη σύγκριση ενός εργαλείου με άλλο. Μπορεί να χρησιμοποιηθεί για προκαταρκτική αξιολόγηση έκθεσης.

ΠΡΟΕΙΔΟΠΟΙΗΣΗ: Το δηλωμένο επίπεδο εκπομπών κραδασμών και/ή θορύβου αντιστοιχεί στις βασικές εφαρμογές του εργαλείου. Ωστόσο, αν το εργαλείο χρησιμοποιηθεί για διαφορετικές εφαρμογές, με διαφορετικά αξεσουάρ ή αν δεν συντηρείται κανονικά, η εκπομπή κραδασμών και/ή θορύβου μπορεί να διαφέρει. Το γεγονός αυτό μπορεί να αυξήσει σημαντικά το επίπεδο έκθεσης στη συνολική περίοδο εργασίας.

Μια εκτίμηση του επιπέδου έκθεσης σε κραδασμούς και/ή θόρυβο θα πρέπει να λαμβάνει υπόψη και τους χρόνους

που το εργαλείο είναι απενεργοποιημένο ή λειτουργεί αλλά στην πραγματικότητα δεν εκτελεί εργασία. Αυτό μπορεί να μειώσει σημαντικά το επίπεδο έκθεσης στη συνολική περίοδο εργασίας.

Προσδιορίστε πρόσθετα μέτρα ασφαλείας για προστασία του χειριστή από τις επιπτώσεις των κραδασμών και/ή του θορύβου, όπως: συντήρηση του εργαλείου και των αξεσουάρ, διατήρηση των χεριών θερμών (αφορά τους κραδασμούς), οργάνωση των σχημάτων εργασίας.

Δήλωση συμμόρφωσης ΕΚ

Οδηγία σχετικά με τα μηχανήματα

Κατεδαφιστικό
D25881

Η DEWALT δηλώνει ότι αυτά τα προϊόντα που περιγράφονται στα **Τεχνικά χαρακτηριστικά** είναι σε συμμόρφωση με τα εξής: 2006/42/ΕΚ, EN62841-1:2015+A11:2022, EN IEC 62841-2-6:2020 +A11:2020.

2000/14/ΕΚ Ηλεκτρική συσκευή θραύσης σκυροδέματος (φορητή) m </= 15 kg, Παράρτημα VIII, TÜV Rheinland LGA Products GmbH (0197), D-90431 Nürnberg, Γερμανία

Αναγνωριστικός αριθμός κοινοποιημένου φορέα: 0197

L_{WA} (μετρημένη στάθμη ηχητικής ισχύος) dB 99

L_{WA} (εγγυημένη στάθμη ηχητικής ισχύος) dB 105

Αυτά τα προϊόντα συμμορφώνονται και με την Οδηγία 2014/30/ΕΕ και 2011/65/ΕΕ. Για περισσότερες πληροφορίες επικοινωνήστε με τη DEWALT στη διεύθυνση που ακολουθεί ή ανατρέξτε στην πίσω πλευρά του εγχειριδίου.

Ο υπογράφων είναι υπεύθυνος για τη σύνταξη του τεχνικού φακέλου και κάνει αυτή τη δήλωση για λογαριασμό της DEWALT.

Markus Rompel

Αντιπρόεδρος Τεχνικής Διεύθυνσης, PTE-Europe

DEWALT, Richard-Klinger-Straße 11,
65510, Idstein, Germany (Γερμανία)

30.04.2023





ΠΡΟΕΙΔΟΠΟΙΗΣΗ: Για να ελαττώσετε τον κίνδυνο τραυματισμού, διαβάστε το εγχειρίδιο χρήσης.

Ορισμοί: Οδηγίες ασφαλείας

Οι παρακάτω ορισμοί περιγράφουν το επίπεδο σοβαρότητας για κάθε προειδοποιητική λέξη. Παρακαλούμε διαβάστε το εγχειρίδιο και δώστε προσοχή σε αυτά τα σύμβολα.

 **ΚΙΝΔΥΝΟΣ:** Υποδεικνύει μια επικείμενη επικίνδυνη κατάσταση, η οποία, εάν δεν αποφευχθεί, **θα προκαλέσει θάνατο ή σοβαρό τραυματισμό.**

 **ΠΡΟΕΙΔΟΠΟΙΗΣΗ:** Υποδεικνύει μια ενδεχομένη επικίνδυνη κατάσταση, η οποία, εάν δεν αποφευχθεί, **θα μπορούσε να προκαλέσει θάνατο ή σοβαρό τραυματισμό.**

 **ΠΡΟΣΟΧΗ:** Υποδεικνύει μια ενδεχομένη επικίνδυνη κατάσταση, η οποία, εάν δεν αποφευχθεί, **ενδέχεται να προκαλέσει τραυματισμό μικρής ή μέτριας σοβαρότητας.**
ΣΗΜΕΙΩΣΗ: Υποδεικνύει μια πρακτική που **δεν έχει σχέση με προσωπικό τραυματισμό** και η οποία, εάν δεν αποφευχθεί, **ενδέχεται να προκαλέσει υλική ζημία.**

 Υποδηλώνει κίνδυνο ηλεκτροπληξίας.

 Υποδηλώνει κίνδυνο πυρκαγιάς.

ΓΕΝΙΚΕΣ ΠΡΟΕΙΔΟΠΟΙΗΣΕΙΣ ΑΣΦΑΛΕΙΑΣ ΓΙΑ ΤΑ ΗΛΕΚΤΡΙΚΑ ΕΡΓΑΛΕΙΑ

 **ΠΡΟΕΙΔΟΠΟΙΗΣΗ:** Διαβάστε όλες τις προειδοποιήσεις ασφαλείας, τις οδηγίες, τις απεικονίσεις και τις προδιαγραφές που συνοδεύουν αυτό το ηλεκτρικό εργαλείο. Η μη τήρηση οποιασδήποτε από τις οδηγίες που αναφέρονται πιο κάτω μπορεί να έχει ως αποτέλεσμα ηλεκτροπληξία, πυρκαγιά και/ή σοβαρό τραυματισμό.

ΔΙΑΤΗΡΗΣΕ ΤΙΣ ΠΡΟΕΙΔΟΠΟΙΗΣΕΙΣ ΚΑΙ ΤΙΣ ΟΔΗΓΙΕΣ ΓΙΑ ΜΕΛΛΟΝΤΙΚΗ ΑΝΑΦΟΡΑ

Ο όρος «ηλεκτρικό εργαλείο» σε όλες τις προειδοποιήσεις, αναφέρεται σε εργαλείο που τροφοδοτείται με ρεύμα από το ηλεκτρικό δίκτυο (με καλώδιο) ή σε εργαλείο που λειτουργεί με μπαταρία (ασύρματο).

1) Ασφάλεια χώρου εργασίας

- Διατηρείτε το χώρο εργασίας καθαρό και καλά φωτισμένο.** Οι μη τακτοποιημένοι ή σκοτεινοί χώροι, αποτελούν αιτία ατυχημάτων.
- Μη λειτουργείτε τα ηλεκτρικά εργαλεία σε εκρηκτικές ατμόσφαιρες, όπως όταν υπάρχουν εύφλεκτα υγρά, αέρια ή σκόνη.** Τα ηλεκτρικά εργαλεία δημιουργούν σπινθήρες που μπορούν να προκαλέσουν ανάφλεξη στη στενή ή τις αναθυμιάσεις.
- Απομακρύνετε τα παιδιά και άλλα παρευρισκόμενα άτομα όταν χρησιμοποιείτε ένα ηλεκτρικό εργαλείο.** Η απόσπαση της προσοχής σας μπορεί να έχει ως αποτέλεσμα την απώλεια ελέγχου.

2) Ηλεκτρική ασφάλεια

- Τα βύσματα των ηλεκτρικών εργαλείων πρέπει να ταιριάζουν με τις πρίζες. Μην τροποποιείτε ποτέ το βύσμα με οποιονδήποτε τρόπο. Μη χρησιμοποιείτε τυχόν βύσματα προσαρμογέα με γειωμένα (με γείωση εδάφους) ηλεκτρικά εργαλεία.** Με μη τροποποιημένα βύσματα και κατάλληλες πρίζες ελαττώνεται ο κίνδυνος ηλεκτροπληξίας.

- Αποφεύγετε την επαφή του σώματός σας με γειωμένες επιφάνειες όπως σωλήνες, καλοριφέρ, εστίες κουζίνας και ψυγεία.** Ο κίνδυνος ηλεκτροπληξίας αυξάνεται όταν το σώμα σας είναι γειωμένο.
- Μην εκθέτετε τα ηλεκτρικά εργαλεία στη βροχή ή σε συνθήκες υγρασίας.** Η είσοδος νερού σε ηλεκτρικό εργαλείο αυξάνει τον κίνδυνο ηλεκτροπληξίας.
- Μην καταπονείτε υπερβολικά το καλώδιο. Μη χρησιμοποιείτε ποτέ το καλώδιο για τη μεταφορά, το τράβηγμα ή την αποσύνδεση του ηλεκτρικού εργαλείου. Κρατήστε το καλώδιο μακριά από θερμότητα, λάδι, αιχμηρές ακμές και κινούμενα μέρη.** Καλώδια που έχουν υποστεί ζημιά ή περιπλεγμένα καλώδια αυξάνουν τον κίνδυνο ηλεκτροπληξίας.
- Όταν χρησιμοποιείτε ένα ηλεκτρικό εργαλείο σε εξωτερικό χώρο, να χρησιμοποιείτε μόνο καλώδια προέκτασης που είναι κατάλληλα για χρήση σε εξωτερικό χώρο. Η χρήση καλωδίου κατάλληλου για χρήση σε εξωτερικό χώρο ελαττώνει τον κίνδυνο ηλεκτροπληξίας.**
- Εάν είναι αναπόφευκτη η λειτουργία ηλεκτρικού εργαλείου σε χώρο με υψηλή υγρασία, χρησιμοποιήστε παροχή ηλεκτροδότησης με προστασία από ρεύματα διαρροής (RCD). Η χρήση μιας διάταξης RCD ελαττώνει τον κίνδυνο ηλεκτροπληξίας.**

3) Προσωπική ασφάλεια

- Παραμείνετε σε εγρήγορση, προσέχετε τι κάνετε και χρησιμοποιείτε την κοινή λογική κατά τη χρήση ενός ηλεκτρικού εργαλείου. Μη χρησιμοποιείτε οποιοδήποτε ηλεκτρικό εργαλείο εάν είστε κουρασμένος(-η) ή υπό την επίρριξη ναρκωτικών, αλκοόλ ή φαρμακευτικής αγωγής.** Μια μόνο στιγμή απόσπασης της προσοχής σας καθώς χειρίζεστε ηλεκτρικά εργαλεία, μπορεί να προκαλέσει σοβαρό προσωπικό τραυματισμό.
- Χρησιμοποιείτε ατομικό προστατευτικό εξοπλισμό. Να φοράτε πάντοτε προστατευτικά γυαλιά.** Η χρήση προστατευτικού εξοπλισμού όπως μάσκα για τη σκόνη, αντιοιδηθηκίνα υποδημάτων, κράνους ή προστατευτικών ακουστικών για τις ανάλογες συνθήκες, θα ελαττώσει τους προσωπικούς τραυματισμούς.
- Αποτρέψτε τυχόν ακούσια εκκίνηση του εργαλείου. Βεβαιωθείτε ότι ο διακόπτης βρίσκεται στη θέση Off προτού συνδέσετε το εργαλείο στην πρίζα ή/και στην μπαταρία, καθώς και προτού σηκώσετε ή μεταφέρετε το εργαλείο.** Η μεταφορά ηλεκτρικών εργαλείων με το δάκτυλό σας στο διακόπτη ή η σύνδεση στην πρίζα εργαλείων με το διακόπτη στη θέση On ενέχουν κίνδυνο ατυχήματος.
- Αφαιρέστε οποιοδήποτε κλειδί ή ρυθμιστικό κλειδί προτού ενεργοποιήσετε το ηλεκτρικό εργαλείο.** Ένα κλειδί ή ρυθμιστικό κλειδί που έχει αφαιρεθεί προσαρτημένο σε κινητό τμήμα του ηλεκτρικού εργαλείου, μπορεί να προκαλέσει προσωπικό τραυματισμό.

- ε) **Μην προσπαθήσετε να φτάσετε απομακρυσμένα σημεία. Φροντίστε να έχετε πάντοτε την κατάλληλη στάση και να διατηρείτε την ισορροπία σας.** Κατ' αυτόν τον τρόπο θα έχετε καλύτερο έλεγχο του εργαλείου σε απροσδόκητες καταστάσεις.
- στ) **Να είστε ντυμένοι κατάλληλα. Μην φοράτε φαρδιά ενδύματα ή κοσμήματα. Διατηρείτε τα μαλλιά, τα ενδύματα και τα γάντια σας μακριά από κινούμενα μέρη.** Τα φαρδιά ενδύματα, τα κοσμήματα ή τα μακριά μαλλιά μπορεί να εμπλακούν στα κινούμενα μέρη.
- η) **Εάν οι συσκευές παρέχονται με σύνδεση συστημάτων αφαίρεσης και συλλογής σκόνης, φροντίστε τα συστήματα αυτά να είναι συνδεδεμένα και να χρησιμοποιούνται κατάλληλα.** Η χρήση συστήματος συλλογής σκόνης μπορεί να ελαττώσει τους κινδύνους που σχετίζονται με τη σκόνη.
- θ) **Μην αφήνετε την εξοικείωση που έχετε αποκτήσει από τη συχνή χρήση εργαλείων να σας επιτρέψει να εφησυχάσετε και να αγνοείτε τις αρχές ασφαλούς χρήσης των εργαλείων.** Μια απρόσεκτη ενέργεια μπορεί να προκαλέσει βαρύ τραυματισμό μέσα σε κλάσματα του δευτερολέπτου.

4) Χρήση και φροντίδα των ηλεκτρικών εργαλείων

- α) **Μη ζορίζετε το ηλεκτρικό εργαλείο. Χρησιμοποιείτε το κατάλληλο εργαλείο ανάλογα με την εφαρμογή.** Η εργασία θα πραγματοποιηθεί με καλύτερο και πιο ασφαλή τρόπο όταν εκτελείται από το σωστό επιλεγμένο ηλεκτρικό εργαλείο με τον προβλεπόμενο ρυθμό.
- β) **Μη χρησιμοποιείτε το εργαλείο εάν ο διακόπτης δεν μεταβαίνει στις θέσεις On (Ενεργοποίηση) και Off (Απενεργοποίηση).** Οποιοδήποτε εργαλείο δεν μπορεί να ελεγχθεί μέσω του διακόπτη του, είναι επικίνδυνο και πρέπει να επισκευαστεί.
- γ) **Αποσυνδέστε το φως από την πηγή ρεύματος και/ή το πακέτο μπαταρίας, αν είναι αποσπώμενο, από το ηλεκτρικό εργαλείο, πριν διεξάγετε οποιαδήποτε ρύθμιση, αλλαγή εξαρτήματος ή όταν πρόκειται να αποθηκεύσετε το ηλεκτρικό εργαλείο.** Αυτού του είδους τα μέτρα ασφαλείας ελαττώνουν τον κίνδυνο τυχαίας θέσης σε λειτουργία του ηλεκτρικού εργαλείου.
- δ) **Αποθηκεύετε τα ηλεκτρικά εργαλεία που δεν χρησιμοποιείτε μακριά από μέρη όπου μπορούν να τα προσεγγίσουν παιδιά και μην επιτρέπετε τη χρήση του ηλεκτρικού εργαλείου από άτομα που δεν είναι εξοικειωμένα με αυτό ή με τις οδηγίες χρήσης του.** Τα ηλεκτρικά εργαλεία είναι επικίνδυνα όταν χρησιμοποιούνται από μη εκπαιδευμένους χειριστές.
- ε) **Συντηρείτε τα ηλεκτρικά εργαλεία. Ελέγξτε για τυχόν εσφαλμένη ευθυγράμμιση ή ενσφήνωση κινούμενων μερών, για τυχόν θραύση εξαρτημάτων και για τυχόν άλλες καταστάσεις που μπορεί να επηρεάσουν τη λειτουργία του ηλεκτρικού εργαλείου. Εάν το ηλεκτρικό εργαλείο έχει υποστεί ζημιά, φροντίστε για την επισκευή του πριν το χρησιμοποιήσετε.** Πολλά

ατυχήματα έχουν προκληθεί από ηλεκτρικά εργαλεία που δεν έχουν συντηρηθεί κατάλληλα.

- στ) **Διατηρείτε τα εργαλεία κοπής αιχμηρά και καθαρά.** Τα κατάλληλα συντηρημένα εργαλεία κοπής με αιχμηρά άκρα κοπής έχουν μικρότερες πιθανότητες λυγίσματος κατά τη λειτουργία και ελέγχονται ευκολότερα.
- η) **Χρησιμοποιείτε το ηλεκτρικό εργαλείο, τα παρελκόμενα και τα τρυπάνια κ.λπ. σύμφωνα με τις παρούσες οδηγίες, λαμβάνοντας υπόψη τις συνθήκες εργασίας και την εργασία που πρόκειται να πραγματοποιηθεί.** Η χρήση ενός ηλεκτρικού εργαλείου για εργασίες διαφορετικές από αυτές για τις οποίες προορίζεται, μπορεί να οδηγήσει σε επικίνδυνη κατάσταση.
- θ) **Διατηρείτε τις λαβές και τις επιφάνειες κρατήματος στεγνές, καθαρές και απαλλαγμένες από λάδι και γράσο.** Οι ολισθηρές λαβές και επιφάνειες κρατήματος δεν επιτρέπουν τον ασφαλή χειρισμό και έλεγχο του εργαλείου σε μη αναμενόμενες καταστάσεις.

5) Συντήρηση (Σέρβις)

- α) **Φροντίζετε η συντήρηση του ηλεκτρικού εργαλείου να πραγματοποιείται από πιστοποιημένο για επισκευές άτομο, με τη χρήση μόνο πανομοιότυπων ανταλλακτικών.** Κατ' αυτό τον τρόπο εξασφαλίζεται η ασφάλεια του ηλεκτρικού εργαλείου.

Προειδοποιήσεις ασφαλείας για κρουστικά εργαλεία

- **Φοράτε προστατευτικά ακοής.** Η έκθεση σε θόρυβο μπορεί να προκαλέσει απώλεια ακοής.
- **Χρησιμοποιείτε τις βοηθητικές λαβές, εάν παρέχονται μαζί με το εργαλείο.** Η απώλεια ελέγχου μπορεί να προκαλέσει σωματική βλάβη.
- **Κρατάτε το ηλεκτρικό εργαλείο από μονωμένες επιφάνειες κρατήματος όταν εκτελείτε κάποια εργασία κατά την οποία το αξεσουάρ κοπής μπορεί να έρθει σε επαφή με αθέατα καλώδια ή με το καλώδιο του ίδιου του εργαλείου.** Αν αξεσουάρ κοπής έρθει σε επαφή με καλώδιο υπό τάση, μπορεί να τεθούν υπό ηλεκτρική τάση και τα εκτεθειμένα μεταλλικά μέρη του ηλεκτρικού εργαλείου και να προκληθεί ηλεκτροπληξία στο χειριστή.

Πρόσθετες οδηγίες ασφαλείας για σκαπτικά πιστολέτα/κατεδαφιστικά

- **Χρησιμοποιείτε σφιγκτήρες ή άλλον πρακτικό τρόπο για να στερεώνετε και να υποστηρίζετε το αντικείμενο εργασίας σε σταθερό υπόβαθρο.** Αν κρατάτε το αντικείμενο εργασίας με το χέρι σας ή κόντρα στο σώμα σας, δεν είναι σταθερό και μπορεί να προκληθεί απώλεια ελέγχου.
- **Φοράτε γυαλιά ασφαλείας ή άλλη προστασία των ματιών.** Οι εργασίες κρούσης προκαλούν την εκτίναξη θραυσμάτων. Τα εκτινασόμενα σωματίδια μπορούν να προκαλέσουν μόνιμη βλάβη στα μάτια. Φοράτε μάσκα κατά της σκόνης ή αναπνευστική συσκευή για εργασίες στις οποίες

παράγεται σκόνη. Για τις περισσότερες εφαρμογές μπορεί να απαιτούνται προστατευτικά αυτιά.

- **Κρατάτε πάντα σφιχτά το εργαλείο.** Μην επιχειρήσετε να χρησιμοποιήσετε το εργαλείο χωρίς να το κρατάτε και με τα δύο χέρια. Συνιστάται να χρησιμοποιείτε πάντα την πλευρική λαβή. Η χρήση του εργαλείου με το ένα χέρι θα προκαλέσει απώλεια του ελέγχου. Επίσης, μπορεί να είναι επικίνδυνο να διαπεράσετε σπάνταξ ή να συναντήσετε σκληρά υλικά όπως ο σιδηρος οπλισμού σκυροδέματος. Σφίγγετε καλά την πλευρική λαβή πριν τη χρήση.
- **Μη χρησιμοποιείτε αυτό το εργαλείο για παρατεταμένα χρονικά διαστήματα.** Οι κραδασμοί που προκαλούνται από την κρουστική δράση μπορεί να είναι επιβλαβείς για το άνω και κάτω τμήμα των χεριών σας. Χρησιμοποιείτε γάντια για πρόσθετη απόσβεση κραδασμών και περιορίζετε την έκθεση στους κραδασμούς κάνοντας συχνά διαλείμματα ξεκούρασης.
- **Μην αναμορφώνετε εξαρτήματα εργασίας μόνοι σας.** Η αναμόρφωση του κοπιδιού θα πρέπει να γίνεται από εξειδικευμένο ειδικό. Τα ακατάλληλα αναμορφωμένα εξαρτήματα εργασίας θα μπορούσαν να προκαλέσουν τραυματισμό. Μόνο ελαφρά φθαρμένα κοπιδία μπορούν να ακονιστούν με τρόχισμα.
- **Μην υπερθερμάνετε το εξάρτημα εργασίας (αλλοίωση χρώματος) ενώ επανατροχίζετε την κόψη.** Για πολύ φθαρμένα κοπιδία χρειάζεται νέα σφυρηλάτηση. Μην πραγματοποιείτε νέα σκληύρωση και επαναφορά του κοπιδιού.
- **Φοράτε γάντια κατά τη χρήση του εργαλείου ή την αλλαγή εξαρτημάτων εργασίας.** Τα προπελάσιμα μεταλλικά μέρη του εργαλείου και τα εξαρτήματα εργασίας μπορεί να θερμανθούν πολύ κατά τη χρήση. Μικρά κομμάτια σπασμένου υλικού μπορεί να τραυματίσουν τα γυμνά χέρια.
- **Ποτέ μην αφήνετε κάτω το εργαλείο αν πρώτα δεν έχει σταματήσει τελείως να κινείται το εξάρτημα εργασίας.** Τα κινούμενα εξαρτήματα εργασίας μπορεί να προκαλέσουν τραυματισμό.
- **Μην χτυπάτε τα κολλημένα εξαρτήματα εργασίας με σφυρί για να τα ξεκολλήσετε.** Μπορεί να αποκολληθούν θραύσματα μετάλλου ή τμήματα του υλικού και να προκαλέσουν τραυματισμό.
- **Κρατάτε το καλώδιο ρεύματος μακριά από το εξάρτημα εργασίας.** Μην τυλίγετε το καλώδιο γύρω από οποιοδήποτε μέρος του σώματός σας, αυτό μπορεί να προκαλέσει τραυματισμό από απώλεια ελέγχου. Τα καλώδια ρεύματος που έχουν υποστεί ζημιά μπορούν να προκαλέσουν ηλεκτροπληξία.
- **Βεβαιωθείτε ότι δεν υπάρχουν γραμμές ρεύματος ή αερίου στην περιοχή εργασίας.** Ζημιά σε αθέατες γραμμές ρεύματος ή αερίου μπορεί να έχει ως συνέπεια τραυματισμό από ηλεκτροπληξία ή έκρηξη.
- **Όταν εργάζεστε σε θέση πάνω από το δάπεδο, βεβαιωθείτε ότι η από κάτω περιοχή είναι ελεύθερη.** Η πτώση αντικειμένων ή εξαρτημάτων μπορεί να προκαλέσει τραυματισμούς σε παρευρισκόμενους.
- **Σε κρίσιμο καιρό ή αν η μονάδα δεν έχει χρησιμοποιηθεί για μεγάλο χρονικό διάστημα, αφήστε τη μονάδα να λειτουργήσει λίγα λεπτά πριν τη χρησιμοποιήσετε.** Το υψηλό φορτίο σε κρίσιμες συνθήκες μπορεί να προκαλέσει ζημιά στο πιστολάτο.

- **Βεβαιωθείτε ότι το κοπιδί έχει στερεωθεί με ασφάλεια, πριν χρησιμοποιήσετε το εργαλείο.** Ένα εξάρτημα που εκτινάσσεται μπορεί να προκαλέσει τραυματισμούς.

Μείωση έκθεσης σε σκόνη

Πριν αρχίσετε την εργασία, ελέγξτε την κατηγορία κινδύνου της σκόνης που θα παραχθεί κατά την εργασία.



ΠΡΟΕΙΔΟΠΟΙΗΣΗ: Αποφεύγετε την επαφή με τη σκόνη ή την εισπνοή της, επειδή μπορεί να βλάψει την υγεία. Η σκόνη που παράγεται κατά τη χρήση ηλεκτρικού εργαλείου και κατά την εκτέλεση άλλων κατασκευαστικών δραστηριοτήτων μπορεί να περιέχει χημικές ουσίες, ανόργανα συστατικά ή σωματίδια που είναι γνωστό ότι προκαλούν λοιμώξεις του αναπνευστικού, αλλεργικές αντιδράσεις, καρκίνο, συγγενείς ανωμαλίες ή άλλες αναπαραγωγικές βλάβες στον χρήστη ή σε παρευρισκόμενα άτομα.

- Τέτοιου είδους σκόνη μπορεί, για παράδειγμα, να παραχθεί κατά την εργασία σε σκληρά ξύλα όπως οξιά ή δρυ, σε βαφές βάσης μολύβδου, σκυροδέμα, είδη τοιχοποιίας ή πέτρες που περιέχουν χαλαζία.
- Υλικά που περιέχουν αμιάντο επιτρέπεται να τα χειρίζονται μόνο ειδικοί τεχνικοί.
- Τηρείτε τους σχετικούς κανονισμούς στη χώρα σας σχετικά με τα προς επεξεργασία υλικά.
- Χρησιμοποιείτε μονάδα απομάκρυνσης σκόνης ή σύστημα απομάκρυνσης σκόνης που διαθέτει επίσημη έγκριση με βάση τους τοπικά ισχύοντες κανονισμούς προστασίας από σκόνη και ενδείκνυται για το προς επεξεργασία υλικό.
- Δεσμεύετε τα σωματίδια σκόνης απευθείας στην πηγή και αποφεύγετε αποθέσεις στη γύρω περιοχή. Χρησιμοποιείτε παρελκόμενα εξαγωγής σκόνης που είναι κατάλληλα για τον σκοπό αυτό.

Πρόσθετα μέτρα:

- Βεβαιωθείτε ότι ο χώρος εργασίας διαθέτει επαρκή αερισμό.
- Φοράτε αναπνευστική συσκευή κατάλληλη για τον τύπο σκόνης που παράγεται.

Υπολειπόμενοι κίνδυνοι

Οι κίνδυνοι που ακολουθούν είναι εγγενείς στη χρήση εργαλείων τύπου σφύρας:

Παρά την εφαρμογή των σχετικών κανονισμών ασφαλείας και την εφαρμογή διατάξεων ασφαλείας, ορισμένοι υπολειπόμενοι κίνδυνοι δεν μπορούν να αποφευχθούν. Αυτοί είναι:

- Βλάβη της ακοής.
- Κίνδυνος σύνθλιψης δακτύλων κατά την αλλαγή του αξεσουάρ.
- Κίνδυνοι υγείας που προκαλούνται από την εισπνοή σκόνης που αναπτύσσεται κατά την εργασία σε σκυροδέμα και/ή είδη τοιχοποιίας.
- Κίνδυνος σωματικής βλάβης λόγω εκτινασόμενων σωματιδίων.
- Κίνδυνος εγκαυμάτων επειδή τα αξεσουάρ θερμαίνονται πολύ κατά τη λειτουργία.
- Κίνδυνος σωματικής βλάβης λόγω παρατεταμένης χρήσης.

Ηλεκτρική ασφάλεια

Ο ηλεκτρικός κινητήρας έχει σχεδιαστεί για λειτουργία μόνο σε μία τάση. Ελέγχετε πάντοτε εάν η τροφοδοσία ανταποκρίνεται στην τάση που αναγράφεται στην επιγραφή με τα δεδομένα.



Το εργαλείο της DEWALT διαθέτει διπλή μόνωση σύμφωνα με το πρότυπο EN62841. Κατά συνέπεια, δεν απαιτείται καλώδιο γείωσης.

Αν υποστεί ζημιά το καλώδιο ρεύματος, αυτό πρέπει να αντικατασταθεί μόνο από την DEWALT ή από εξουσιοδοτημένο οργανισμό σέρβις.

Χρήση προέκτασης

Αν απαιτείται καλώδιο επέκτασης, χρησιμοποιήστε εγκεκριμένο καλώδιο επέκτασης 3 αγώνων κατάλληλο για την ισχύ αυτού του εργαλείου (ανατρέξτε στα **Τεχνικά δεδομένα**). Το ελάχιστο μέγεθος του αγωγού είναι 1,5 mm², ενώ το μέγιστο μήκος είναι 30 m.

Όταν χρησιμοποιείτε καλώδιο σε ρολό, να ξετυλίγετε πάντοτε το καλώδιο εντελώς.

Περιεχόμενα συσκευασίας

Η συσκευασία περιέχει:

- 1 Κατεδαφιστικό
- 1 Πλευρική λαβή
- 1 Εγχειρίδιο οδηγιών
- *Ελέγξτε για ζημιές στο εργαλείο, τα εξαρτήματα ή τα αξεσουάρ του, που μπορεί να προκλήθηκαν κατά τη μεταφορά.*
- *Αφιερώστε χρόνο για να διαβάσετε σχολαστικά και να κατανοήσετε αυτό το εγχειρίδιο, πριν τη χρήση του προϊόντος.*

Ενδείξεις επάνω στο εργαλείο

Επάνω στο εργαλείο εμφανίζονται τα παρακάτω εικονογράμματα:



Διαβάστε το εγχειρίδιο οδηγιών πριν από τη χρήση.



Φοράτε προστατευτικά για τα αυτιά.



Φοράτε προστατευτικά για τα μάτια.

Θέση κωδικού ημερομηνίας (Εικ. Α)

Ο κωδικός ημερομηνίας παραγωγής **11** αποτελείται από έναν 4ψήφιο αριθμό έτους ακολουθούμενο από έναν 2ψήφιο αριθμό εβδομάδας και έχει ως τελική επέκταση έναν 2ψήφιο κωδικό εργοστασίου.

Περιγραφή (Εικ. Α)



ΠΡΟΕΙΔΟΠΟΙΗΣΗ: Ποτέ μην τροποποιήσετε το ηλεκτρικό εργαλείο ή οποιοδήποτε μέρος του. Θα μπορούσε να προκύψει ζημιά ή τραυματισμός.

- 1 Διακόπτης ενεργοποίησης/ απενεργοποίησης (On/Off)
- 2 Πλευρική λαβή
- 3 Κολάρο ρύθμισης θέσης καλειμού
- 4 Λυχνία LED ένδειξης σέρβις
- 5 Κύρια λαβή
- 6 Υποδοχή εργαλείου
- 7 Χιτώνιο ασφάλισης

- 8 Περιτροφικός διακόπτης ρύθμισης ταχύτητας
- 9 Οπές τοποθέτησης αντικλεπτικής συσκευής για εργαλεία
- 10 Βίδα για τοποθέτηση της πλευρικής λαβής
- 11 Κωδικός ημερομηνίας
- 12 Στοιχεία στερέωσης (για αντικλεπτική συσκευή DEWALT Tool Tag)

Προβλεπόμενη χρήση

Το κατεδαφιστικό αυτό έχει σχεδιαστεί για επαγγελματικές εργασίες κατεδάφισης, κοπιδιάσματος και λάξευσης σε σκυρόδεμα, τούβλα, πέτρα και άλλα δομικά υλικά.

ΜΗΝ το χρησιμοποιείτε υπό υγρές συνθήκες ή με την παρουσία εύφλεκτων υγρών ή αερίων.

Το κατεδαφιστικό αυτό είναι ένα επαγγελματικό ηλεκτρικό εργαλείο.

ΜΗΝ αφήνετε παιδιά να έρθουν σε επαφή με το εργαλείο. Απαιτείται επίβλεψη όταν το εργαλείο το χρησιμοποιούν άπειροι χρήστες.

- **Μικρά παιδιά και εξασθενημένα άτομα.** Αυτή η συσκευή δεν προορίζεται για χρήση χωρίς επίβλεψη από μικρά παιδιά ή εξασθενημένα άτομα.
- Το προϊόν αυτό δεν προορίζεται για χρήση από άτομα (περιλαμβανομένων παιδιών) που έχουν μειωμένες σωματικές, αισθητηριακές ή διανοητικές ικανότητες, ή έλλειψη εμπειρίας και/ή γνώσης και δεξιοτήτων, εκτός αν τα άτομα αυτά επιβλέπονται από άτομο υπεύθυνο για την ασφάλειά τους. Τα παιδιά δεν πρέπει να μένουν ποτέ μόνα τους με αυτό το προϊόν.

ΣΥΝΑΡΜΟΛΟΓΗΣΗ ΚΑΙ ΡΥΘΜΙΣΕΙΣ



ΠΡΟΕΙΔΟΠΟΙΗΣΗ: Για να μειώσετε τον κίνδυνο σοβαρού τραυματισμού, απενεργοποιήστε το εργαλείο και αποσυνδέστε το εργαλείο από την πηγή ρεύματος πριν πραγματοποιήσετε οποιοδήποτε ρυθμίσεις ή πριν αφαιρέσετε/ τοποθετήσετε προσαρτήματα ή αξεσουάρ. Τυχόν αθέλητη εκκίνηση μπορεί να προκαλέσει τραυματισμό.

Υποδοχή εξαρτήματος εργασίας και εργαλείου



ΠΡΟΕΙΔΟΠΟΙΗΣΗ: Κίνδυνος εγκαυμάτων. ΠΑΝΤΑ να φοράτε γάντια όταν αλλάζετε εξαρτήματα εργαλείου. Τα προσελάσιμα μεταλλικά μέρη του εργαλείου και τα εξαρτήματα εργασίας μπορεί να θερμανθούν πολύ κατά τη χρήση. Μικρά κομμάτια σπασμένου υλικού μπορεί να τραυματίσουν τα γυμνά χέρια.

Τοποθέτηση και αφαίρεση αξεσουάρ SDS max® (Εικ. C)

Αυτό το μηχάνημα χρησιμοποιεί καλέμια SDS max® (ανατρέξτε στο ένθετο στην Εικόνα C για μια διατομή του κορμού ενός κοπτικού εξαρτήματος SDS max®).



1. Καθαρίστε τον κορμό του κοπτικού.

ΠΡΟΕΙΔΟΠΟΙΗΣΗ: Μη χρησιμοποιείτε λιπαντικό στον κορμό εξαρτήματος εργασίας.

2. Τραβήξτε πίσω το χιτώνιο ασφάλισης **7** και εισάγετε τον κορμό του κοπτικού.

3. Ελευθερώστε το χιτώνιο ασφάλισης και περιστρέψτε ελαφρά το εξάρτημα εργασίας έως ότου το χιτώνιο ασφάλισης κομψώσει στη θέση του.
4. Τραβήξτε το εξάρτημα εργασίας για να ελέγξετε αν έχει ασφαλίσει σωστά. Η κρουστική λειτουργία απαιτεί να μπορεί το εξάρτημα εργασίας να κινείται αξονικά κατά αρκετά εκατοστά όταν είναι ασφαλισμένο στην υποδοχή εργαλείου **6**.
5. Για να αφαιρέσετε τον κορμό εξαρτήματος εργασίας τραβήξτε πίσω το χιτώνιο ασφάλισης και τραβήξτε τον κορμό εξαρτήματος εργασίας έξω από την υποδοχή εργαλείου.

Ρύθμιση θέσης καλεμιού (Εικ. D)

Η γωνία καλεμιού μπορεί να ρυθμιστεί και να ασφαλίσει σε 12 διαφορετικές θέσεις.

1. Εισάγετε το καλέμι όπως περιγράφεται παραπάνω.
2. Περιστρέψτε το κολάρο ρύθμισης θέσης καλεμιού **3** στην κατεύθυνση του βέλους έως ότου το καλέμι είναι στην επιθυμητή θέση.

Πλευρική λαβή (Εικ. A–C)

! **ΠΡΟΕΙΔΟΠΟΙΗΣΗ:** Για να μειώσετε το κίνδυνο τραυματισμού, **ΠΑΝΤΑ** χρησιμοποιείτε το εργαλείο με την πλευρική λαβή σωστά εγκατεστημένη. Αν δεν γίνει αυτό, μπορεί να προκληθεί ολίσθηση της πλευρικής λαβής κατά τη λειτουργία του εργαλείου και επακόλουθη απώλεια ελέγχου. Κρατάτε το εργαλείο και με τα δύο χέρια για να μεγιστοποιείτε τον έλεγχο.

Η πλευρική λαβή **2** στερεώνεται με σύσφιξη στο μπροστινό τμήμα του γραναζοκιβωτίου και μπορεί να περιστραφεί 360° για να επιτρέπει χρήση από δεξιόχειρες ή αριστερόχειρες.

Τοποθέτηση της εγκατάστασης πλευρικής λαβής (Εικ. B, C)

1. Διευρύνετε το άνοιγμα του δακτυλίου **13** της πλευρικής λαβής **2** περιστρέφοντάς τη βίδα τοποθέτησης της πλευρικής λαβής **10** αριστερόστροφα.
2. Πέρστε το συγκρότημα πάνω στη μύτη του εργαλείου, μέσα από το άνοιγμα δακτυλίου **13** και πάνω στο κολάρο ρύθμισης θέσης καλεμιού **3**, περνώντας την υποδοχή εργαλείου **6** και το χιτώνιο ασφάλισης **7**.
3. Περιστρέψτε στην επιθυμητή θέση το συγκρότημα της πλευρικής λαβής.
4. Ασφαλίστε στη θέση του το συγκρότημα τοποθέτησης της πλευρικής λαβής σφίγγοντας καλά τη βίδα τοποθέτησης της πλευρικής λαβής **10** περιστρέφοντάς την δεξιόστροφα έτσι ώστε να μην περιστρέφεται το συγκρότημα.

Χρήση του συστήματος ρύθμισης ταχύτητας (Εικ. A)

Το σύστημα ρύθμισης ταχύτητας επιτρέπει βέλτιστο έλεγχο του εργαλείου για καλέμισμα ακριβείας.

Περιστρέψτε τον περιστροφικό επιλογέα ταχύτητας **8** στο επιθυμητό επίπεδο. Όσο υψηλότερος είναι ο αριθμός, τόσο μεγαλύτερη είναι η ενέργεια κρούσης. Με ρυθμίσεις

του περιστροφικού διακόπτη από το 1 (χαμηλή ισχύς) έως το 7 (πλήρης ισχύς), το εργαλείο παρουσιάζει πολύ μεγάλη ευελιξία και ικανότητα προσαρμογής για πολλές διαφορετικές εφαρμογές.

Η απαιτούμενη ρύθμιση είναι θέμα εμπειρίας, για παράδειγμα:

- Κατά το καλέμισμα σε μαλακά, ψαθυρά υλικά ή όταν απαιτείται ελαχιστοποίηση της ανεπιθύμητης θραύσης, θέστε τον περιστροφικό επιλογέα στο 1 ή 2 (χαμηλή ισχύς).
- Κατά τη θραύση σε σκληρότερα υλικά, θέστε τον περιστροφικό επιλογέα στο 7 (πλήρης ισχύς).

Λυχνία LED ένδειξης σέρβις (Εικ. A)

Το κατεδαφιστικό αυτό διαθέτει μια λυχνία LED ένδειξης σέρβις. Για περισσότερες πληροφορίες σχετικά με τη λειτουργικότητα των LED, ανατρέξτε στον πίνακα.

Λειτουργία LED	Περιγραφή
 Κίτρινη (σταθερά αναμμένη)	Απαιτείται σέρβις Η κίτρινη λυχνία LED ένδειξης σέρβις 4 ανάβει για να υποδείξει ότι το εργαλείο χρειάζεται σέρβις εντός των επόμενων 8 ωρών χρήσης (ψήκτρεις, λίπανση και στεγανοποίηση μηχανισμού κρούσης).

Για χρήση με αντικλεπτική συσκευή DEWALT Tool Tag (Εικ. A)

Προαιρετικό αξεσουάρ

Το εργαλείο σας περιλαμβάνει όπες στερέωσης **9** και στοιχεία στερέωσης **12** για εγκατάσταση μιας αντικλεπτικής συσκευής DEWALT Tool Tag. Θα χρειαστείτε μια T15 μύτη βιδώματος για να εγκαταστήσετε την αντικλεπτική συσκευή.

! **ΠΡΟΕΙΔΟΠΟΙΗΣΗ:** Χρησιμοποιείτε μόνο γνήσια στοιχεία στερέωσης. Με τις μεγαλύτερο μήκους βίδες αυξάνεται ο κίνδυνος ηλεκτροπληξίας ή ζημιάς στο εργαλείο.

Η αντικλεπτική συσκευή DEWALT Tool Tag έχει σχεδιαστεί για την παρακολούθηση και τον εντοπισμό επαγγελματικών ηλεκτρικών εργαλείων, εξοπλισμού και μηχανημάτων με χρήση της εφαρμογής DEWALT Tool Connect™. Για σωστή εγκατάσταση της αντικλεπτικής συσκευής DEWALT Tool Tag ανατρέξτε στο εγχειρίδιο του DEWALT Tool Tag.

ΛΕΙΤΟΥΡΓΙΑ

Οδηγίες χρήσης

! **ΠΡΟΕΙΔΟΠΟΙΗΣΗ:** Τηρείτε πάντοτε τις οδηγίες ασφαλείας και τους ισχύοντες κανονισμούς.

! **ΠΡΟΕΙΔΟΠΟΙΗΣΗ:** Για να ελαττώσετε τον κίνδυνο σοβαρού προσωπικού τραυματισμού, απενεργοποιείτε το εργαλείο και αποσυνδέετε το από την τροφοδοσία, πριν από την πραγματοποίηση τυχόν ρυθμίσεων ή την τοποθέτηση/αφαίρεση προσαρτημάτων ή παρελκόμενων. Η ταχέα εκκίνηση μπορεί να προκαλέσει τραυματισμό.

Σωστή τοποθέτηση των χεριών (Εικ. Α, Ε)



ΠΡΟΕΙΔΟΠΟΙΗΣΗ: Για να μειώσετε τον κίνδυνο σοβαρού τραυματισμού, **ΠΑΝΤΑ** χρησιμοποιείτε τη σωστή τοποθέτηση των χεριών όπως δείχνει η εικόνα.



ΠΡΟΕΙΔΟΠΟΙΗΣΗ: Για να μειώσετε τον κίνδυνο σοβαρού τραυματισμού, **ΠΑΝΤΑ** κρατάτε σταθερά το εργαλείο σε αναμονή απότομης αντίδρασης.

Για τη σωστή τοποθέτηση των χεριών απαιτείται ένα χέρι στην πλευρική λαβή **2** με το άλλο χέρι στην κύρια λαβή **5**.

Εκτέλεση μιας εφαρμογής (Εικ. Α, Β)



ΠΡΟΕΙΔΟΠΟΙΗΣΗ: ΓΙΑ ΝΑ ΜΕΙΩΣΕΤΕ ΤΟΝ ΚΙΝΔΥΝΟ ΤΡΑΥΜΑΤΙΣΜΟΥ, ΠΑΝΤΑ να βεβαιώνετε ότι το αντικείμενο εργασίας είναι σταθερά στερεωμένο ή ακινητοποιημένο με σύσφιξη.

ΣΗΜΕΙΩΣΗ: Η θερμοκρασία λειτουργίας αυτού του εργαλείου είναι 7 έως 40° C. Η χρήση του εργαλείου εκτός αυτής της περιοχής θερμοκρασιών θα μειώσει το χρόνο ζωής του.

1. Εισάγετε το κατάλληλο καλέμι και περιστρέψτε το με το χέρι για να το ασφαλίσετε στην επιθυμητή θέση. Ανατρέξτε στο τμήμα **Υποδοχή εξαρτήματος εργασίας και εργαλείου**.
2. Ρυθμίστε την πλευρική λαβή **2** όπως απαιτείται. Ανατρέξτε στο τμήμα **Τοποθέτηση του συγκροτήματος πλευρικής λαβής**.
3. Τοποθετήστε το καλέμι στην επιθυμητή θέση.
4. Ενεργοποιήστε το κατεδαφιστικό πιέζοντας τον διακόπτη ON/OFF **1** στην πλευρά που επισημαίνεται με "1".
5. Για να απενεργοποιήσετε το κατεδαφιστικό, πιέστε τον διακόπτη ON/OFF στην πλευρά που επισημαίνεται με "0".

ΣΥΝΤΗΡΗΣΗ

Το ηλεκτρικό εργαλείο της σχεδιάστηκε για να λειτουργεί επί μεγάλο χρονικό διάστημα με ελάχιστη συντήρηση. Η συνεχής ικανοποιητική λειτουργία εξαρτάται από τη σωστή φροντίδα του εργαλείου και τον τακτικό καθαρισμό.



ΠΡΟΕΙΔΟΠΟΙΗΣΗ: Για να ελαττώσετε τον κίνδυνο σοβαρού προσωπικού τραυματισμού, απενεργοποιείτε το εργαλείο και αποσυνδέετε το από την τροφοδοσία, πριν από την πραγματοποίηση τυχόν ρυθμίσεων ή την τοποθέτηση/αφαίρεση προσαρτημάτων ή παρελκόμενων. Η τυχαία εκκίνηση μπορεί να προκαλέσει τραυματισμό.

Λίπανση

Το ηλεκτρικό σας εργαλείο δεν απαιτεί επιπλέον λίπανση.

Καθαρισμός



ΠΡΟΕΙΔΟΠΟΙΗΣΗ: Ηλεκτροπληξία και μηχανικός κίνδυνος. Αποσυνδέστε την ηλεκτρική συσκευή από την πηγή ρεύματος πριν τον καθαρισμό της συσκευής.



ΠΡΟΕΙΔΟΠΟΙΗΣΗ: Για να εξασφαλίσετε την ασφάλη και αποδοτική λειτουργία της ηλεκτρικής συσκευής, πάντα διατηρείτε τη συσκευή και τα ανοίγματα αερισμού της σε καθαρή κατάσταση.



ΠΡΟΕΙΔΟΠΟΙΗΣΗ: Ποτέ μη χρησιμοποιήσετε διαλύτες ή άλλα σκληρά χημικά για τον καθαρισμό μη μεταλλικών εξαρτημάτων του εργαλείου. Αυτά τα χημικά μπορεί να εξασθενίσουν τα υλικά που χρησιμοποιούνται σε αυτά τα εξαρτήματα. Χρησιμοποιείτε ένα πανί που έχετε υγράνει μόνο με νερό και ήπιο απορρυπαντικό. Ποτέ μην αφήσετε οποιοδήποτε υγρό να εισέλθει στο εργαλείο. Ποτέ μη βυθίσετε κανένα μέρος του εργαλείου σε υγρό.

Μπορείτε να καθαρίσετε τα ανοίγματα αερισμού με μια στεγνή και μαλακή μη μεταλλική βούρτσα και/ή μια κατάλληλη ηλεκτρική συσκευή καθαρισμού με αναρρόφηση. Μη χρησιμοποιείτε νερό ή οποιοδήποτε καθαριστικό διάλυμα. Φοράτε εγκεκριμένη προστασία ματιών και μια εγκεκριμένη μάσκα κατά της σκόνης.

Προαιρετικά αξεσουάρ



ΠΡΟΕΙΔΟΠΟΙΗΣΗ: Επειδή τα αξεσουάρ, εκτός αυτών που προσφέρει η DEWALT, δεν έχουν δοκιμαστεί με αυτό το προϊόν, η χρήση τέτοιων αξεσουάρ με αυτό το εργαλείο θα μπορούσε να είναι επικίνδυνη. Για να μειώσετε τον κίνδυνο τραυματισμού, με αυτό το προϊόν πρέπει να χρησιμοποιείτε μόνο τα αξεσουάρ που συνιστά η DEWALT.

Διάφοροι τύποι καλεμιών SDS max® είναι διαθέσιμοι ως προαιρετικός εξοπλισμός. Τα αξεσουάρ και τα προσαρτήματα που χρησιμοποιούνται πρέπει να ληφθούν τακτικά γύρω από το εξάρτημα σύνδεσης SDS max®.

Σύστημα εξαγωγής σκόνης καλεμίσματος DWH051. Μπορεί να χρησιμοποιηθεί με όλα τα σκαπτικά πιστολέτα/ κατεδαφιστικά DEWALT SDS max® καθώς και με όλα τα σκαπτικά πιστολέτα/ κατεδαφιστικά HEX 19 mm για καλέμισμα χωρίς σκόνη.

Για περισσότερες πληροφορίες σχετικά με τα κατάλληλα αξεσουάρ, συμβουλευτείτε το τοπικό σας κατάστημα.

Προστασία του περιβάλλοντος



Ξεχωριστή περισυλλογή. Τα προϊόντα που επισωμνούνται με αυτό το σύμβολο δεν πρέπει να απορρίπτονται μαζί με τα κανονικά οικιακά απορρίμματα.

Τα προϊόντα περιέχουν υλικά που μπορούν να ανακτηθούν ή να ανακυκλωθούν ώστε να μειωθούν οι ανάγκες για πρώτες ύλες. Παρακαλούμε να ανακυκλώνετε τα ηλεκτρικά προϊόντα σύμφωνα με τους τοπικούς κανονισμούς. Περισσότερες πληροφορίες είναι διαθέσιμες στο www.2helpU.com.

Τα SDS plus® και SDS max® είναι κατατεθέντα εμπορικά σήματα της Robert Bosch GmbH.

Belgique et Luxembourg België en Luxemburg	DEWALT - Belgium BVBA Egide Walschaertsstraat 16 2800 Mechelen	Tel: NL 32 15 47 37 63 Tel: FR 32 15 47 37 64 Fax: 32 15 47 37 99	www.dewalt.be enduserv.BE@sbdinc.com
Danmark	DEWALT (Stanley Black&Decker AS) Roskildevej 22 2620 Albertslund	Tel: 70 20 15 10 Fax: 70 22 49 10	www.dewalt.dk kundeservice.dk@sbdinc.com
Deutschland	DEWALT Richard-Klinger-Str. 11 65510 Idstein	Tel: 06126-21-0 Fax: 06126-21-2770	www.dewalt.de infodwge@sbdinc.com
Ελλάς	DEWALT (ΕΜΔΑ) Α.Ε. ΕΔΑΡΑ-ΕΡΑΘΕΙΑ : Στραβωνος 7 & Α. Βουλγαμενης, Γλυφάδα 166 74, Αθήνα SERVICE : Ημερος 10νος 2 (Κάτι Αδύμ) – 193 00 Ασπρόπυργος	Τηλ: 00302108981616 Φαξ: 00302108983570	www.dewalt.gr Greece.Service@sbdinc.com
España	DEWALT Ibérica, S.C.A. Parc de Negocios "Mas Blau" Edificio Muntadas, c/Bergadá, 1, Of. A6 08820 El Prat de Llobregat (Barcelona)	Tel: 934 797 400 Fax: 934 797 419	www.dewalt.es respuesta.postventa@sbdinc.com
France	DEWALT (Stanley Black & Decker France SAS) 62 Chemin de la Bruyère 69570 Dardilly, France	Tel: 04 72 20 39 20 Fax: 04 72 20 39 00	www.dewalt.fr scufr@sbdinc.com
Schweiz Suisse Svizzera	DEWALT In der Luberzen 42 8902 Urdorf	Tel: 044 - 755 60 70 Fax: 044 - 730 70 67	www.dewalt.ch service@rofoag.ch
Ireland	DEWALT Building 4500, Kinsale Road Cork Airport Business Park Cork, Ireland	Tel: 00353-2781800 Fax: 01278 1811	www.dewalt.ie Sales.ireland@sbdinc.com
Italia	DEWALT via Energypark 6 20871 Vimercate (MB), IT	Tel: 800-014353 39 039-9590200 Fax: 39 039-9590311	www.dewalt.it
Nederlands	DEWALT Netherlands BVPPostbus 83, 6120 AB BORN	Tel: 31 164 283 063 Fax: 31 164 283 200	www.dewalt.nl
Norge	DEWALT Postboks 4613 0405 Oslo, Norge	Tel: 45 25 13 00 Fax: 45 25 08 00	www.dewalt.no kundeservice.no@sbdinc.com
Österreich	DEWALT Werkzeug Vertriebsges m.b.H Oberlaaerstrasse 248, A-1230 Wien	Tel: 01 - 66116 - 0 Fax: 01 - 66116 - 614	www.dewalt.at service.austria@sbdinc.com
Portugal	DEWALT Ed. D Dinis, Quina da Fonte Rua dos Malhoes 2 2A 2º Esq. Oeiras e S. Juliao da Barra, paço de Arcos e Caxias 2770 071 Paço de Arcos	Tel: +351 214667500 Fax: +351214667580	www.dewalt.pt resposta.posvenda@sbdinc.com
Suomi	DEWALT PL47 00521 Helsinki, Suomi	Puh: 010 400 4333 Faksi: 0800 411 340	www.dewalt.fi asiakaspalvelu.fi@sbdinc.com
Sverige	DEWALT BOX 94 43122 Mölndal Sverige	Tel: 031 68 61 60 Fax: 031 68 60 08	www.dewalt.se kundservice.se@sbdinc.com
Türkiye	Sanayi ve Ticaret Bakanlığı regliline kullanım ömrü 7 yıldır. Stanley Black & Decker Turkey Alet Üretim San. Tic. Ltd.Şti. AND Kozyatağı – İçerenköy Mah. Umur Sok. AND Ofis Sit. No: 10-12 / 82-83-84 Ataşehir/İstanbul, Türkiye	Tel: +90 216 665 2900 Faks: +90 216 665 2901	www.dewalt.com.tr support@dewalt.com.tr
United Kingdom	DEWALT, 270 Bath Road; Slough, Berks SL1 4DX	Tel: 01753-567055 Fax: 01753-572112	www.dewalt.co.uk emeaservice@sbdinc.com
Australia / New Zealand	DEWALT 810 Whitehorse Road Box Hill VIC 3128 Australia	Tel: Aust 1800 654 155 Tel: NZ 0800 339 258	www.dewalt.com.au www.dewalt.co.nz
Middle East Africa	DEWALT P.O. Box - 17164, Jebel Ali Free Zone (South), Dubai, UAE	Tel: 971 4 812 7400 Fax: 971 4 2822765	www.dewalt.ae support@dewalt.ae