

BLACK+ DECKER

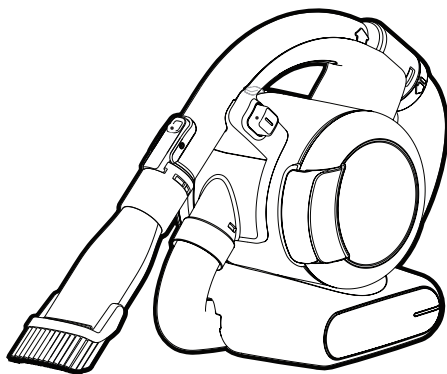

Návod na obsluhu

***Upozornenie !
Určené pre domácich
majstrov.***

511113-28 SK

Preložené z pôvodného návodu

www.blackanddecker.eu

PD1820L

Použitie výrobku

Váš ručný vysávač Black & Decker Dustbuster® je určený na bežné vysávanie. Tento výrobok je určený iba na spotrebiteľské použitie v domácnostiach.



Pred použitím tohto výrobku si pozorne preštudujte celý tento návod na obsluhu.

Bezpečnostné pokyny

Varovanie! Prečítajte si všetky bezpečnostné pokyny a bezpečnostné výstrahy. Nedodržanie nižšie uvedených varovaní a pokynov môže viesť k spôsobeniu úrazu elektrickým prúdom, k vzniku požiaru alebo k vážnemu zraneniu.



Varovanie! Pri použití elektrického náradia napájaného akumulátorom by sa mali vždy dodržiavať základné bezpečnostné pokyny, vrátane nasledujúcich, aby ste znížili riziko vzniku požiaru, riziko únikov kvapaliny z akumulátorov, riziko zranenia alebo materiálnych škôd.

- ◆ Pred použitím tohto výrobku si pozorne prečítajte celý tento návod.
- ◆ V tomto návode je opísané určené použitie tohto výrobku. Použitie iného príslušenstva alebo prídavného zariadenia a vykonávanie

iných pracovných operácií, než je odporúčané týmto návodom, môže spôsobiť poranenie obsluhy.

- ◆ Uschovajte tento návod na prípadné ďalšie použitie.

Použitie výrobku

- ◆ Nepoužívajte tento vysávač na vysávanie kvapalín alebo materiálov, ktoré by sa mohli vznietiť.
- ◆ Nepoužívajte tento vysávač v blízkosti vody.
- ◆ Neponárajte tento vysávač do vody.
- ◆ Nikdy nevyťahujte zástrčku nabíjačky zo zásuvky ťahaním za kábel nabíjačky. Vedte kábel tak, aby neprechádzal cez ostré hrany alebo horúce a mastné povrchy.
- ◆ Tento výrobok môžu používať osoby staršie ako 8 rokov a osoby so zníženými fyzickými, zmyslovými či duševnými schopnosťami či nedostatkom skúseností a znalostí, ak budú pod dozorom alebo ak boli oboznámené s bezpečným použitím tohto výrobku a ak pochopili, aké nebezpečenstvá sú spojené s jeho použitím. S týmto výrobkom sa nesmú hrať deti. Čistenie a používateľskú údržbu by nemali robiť deti bez dozoru.

Kontroly a opravy

- ◆ Pred použitím skontrolujte, či sa na tomto zariadení nenachádzajú žiadne poškodené alebo chybné časti. Skontrolujte, či nie sú rozbité jeho časti a či nie sú poškodené spínače alebo iné diely, ktoré by mohli ovplyvniť jeho prevádzku.
- ◆ Nepoužívajte toto zariadenie, ak je akákoľvek jeho časť poškodená.
- ◆ Poškodené a zničené diely nechať opraviť alebo vymeniť v autorizovanom servisnom stredisku.
- ◆ Pravidelne kontrolujte, či nie je poškodený kábel nabíjačky. Ak je kábel nabíjačky poškodený alebo zničený, nabíjačku vymeňte.
- ◆ Nikdy sa nepokúšajte demontovať alebo vymeniť iné diely, než sú diely uvedené v tomto návode.

Doplnkové bezpečnostné pokyny

Po použití

- ◆ Pred čistením nabíjačky alebo nabíjacej základne odpojte nabíjačku od siete.
- ◆ Ak sa zariadenie nepoužíva, malo by byť uskladnené na suchom mieste.

- ◆ K uloženému prístroju nesmú mať prístup deti.

Zvyškové riziká

Ak sa náradie používa iným spôsobom, než je uvedené v priložených bezpečnostných varovaniach, môžu sa objaviť dodatočné zvyškové riziká. Tieto riziká môžu vzniknúť v dôsledku nesprávneho použitia, dlhodobého použitia atď.

Napriek tomu, že sa dodržiavajú príslušné bezpečnostné predpisy a používajú sa bezpečnostné zariadenia, určité zvyškové riziká sa nemôžu vylúčiť. Tieto riziká sú nasledujúce:

- ◆ Zranenia spôsobené kontaktom s akoukoľvek rotujúcou alebo pohybujúcou sa časťou.
- ◆ Zranenia spôsobené pri výmene dielcov, pracovného nástroja alebo príslušenstva.
- ◆ Zranenia spôsobené dlhodobým použitím náradia. Ak používate akékoľvek náradie dlhší čas, zaistite, aby sa robili pravidelné prestávky.
- ◆ Poškodenie sluchu.

- ◆ Zdravotné riziká spôsobené vdychovaním prachu vytváraného pri použití náradia (príklad: práca s drevom, najmä s dubovým, bukovým a MDF).
- ◆ Poškodené akumulátory nenabíjajte.
- ◆ V extrémnych podmienkach môže z akumulátora unikať kvapalina. Hneď ako sa na akumulátore objaví kvapalina, starostlivo ho utrite handričkou. Dbajte na to, aby sa táto kvapalina nedostala do kontaktu s pokožkou.

Akumulátory a nabíjačky

Akumulátor

- ◆ Akumulátor nikdy zo žiadneho dôvodu nerozoberajte.
- ◆ Zabráňte kontaktu akumulátora s vodou.
- ◆ Nevystavujte akumulátory nadmernej teplote.
- ◆ Neskladujte akumulátory na miestach, kde môže teplota presiahnuť 40 °C.
- ◆ Nabíjajte akumulátory iba pri teplotách v rozsahu od 10 do 40 °C.
- ◆ Nabíjajte iba nabíjačkou dodanou s výrobkom. Použitie nesprávnej nabíjačky môže mať za následok úraz elektrickým prúdom alebo prehriatie akumulátora.
- ◆ Pri likvidácii akumulátorov sa riadte pokynmi uvedenými v časti „Ochrana životného prostredia“.
- ◆ Nepoškodzuje a nedeformuje akumulátory prepichnutím alebo nárazom, pretože hrozí riziko zranenia a požiaru.

- ◆ Ak dôjde k zasiahnutiu pokožky touto kvapalinou alebo ak sa kvapalina dostane do očí, postupujte podľa nižšie uvedených pokynov.

Varovanie! Kvapalina z akumulátora môže spôsobiť zranenie osôb alebo hmotné škody. V prípade zasiahnutia pokožky zasiahnuté miesto okamžite opláchnite vodou. Ak dôjde k začervenaniu, bolesti alebo podráždeniu zasiahnutého miesta, vyhľadajte lekárske ošetrovanie. Ak sa kvapalina dostane do očí, okamžite si ich začnite vyplachovať čistou vodou a vyhľadajte lekárske ošetrovanie.

Nabíjačky



Vaša nabíjačka je určená na prevádzku iba pod jedným napätím. Vždy skontrolujte, či napätie v elektrickej sieti zodpovedá napätiu, ktoré je uvedené na výkonovom štítku výrobku.

Varovanie! Nikdy sa nepokúšajte nahradiť nabíjačku priamym pripojením k zásuvke elektrického prúdu.

- ◆ Používajte nabíjačku Black & Decker iba na nabíjanie akumulátora, ktorý bol dodaný s výrobkom. Iné akumulátory môžu prasknúť, spôsobiť zranenie alebo iné škody.
- ◆ Nikdy sa nepokúšajte nabíjať akumulátory, ktoré nie sú na nabíjanie určené.
- ◆ Ak je poškodený prívodný kábel, musí byť vymenený výrobcom alebo v autorizovanom servise Black & Decker, aby sa zabránilo možným rizikám.
- ◆ Zabráňte kontaktu nabíjačky s vodou.
- ◆ Nesnažte sa nabíjačku rozoberať.
- ◆ Nepokúšajte sa do nabíjačky preniknúť.
- ◆ Pri nabíjaní musia byť zariadenie a akumulátor umiestnené na dobre odvetranom mieste.

Elektrická bezpečnosť

Symbole na nabíjačke

-  Pred použitím zariadenia si pozorne prečítajte tento návod.
-  Tento výrobok je opatrený dvojitzou izoláciou. Preto nie je nutné použitie uzemňovacieho vodiča. Vždy skontrolujte, či napájacie napätie zodpovedá napätiu na výkonovom štítiku.
-  Bezpečnostný izolačný transformátor s ochranou proti skratu. Napájanie je elektricky odpojené od výstupu transformátora.



Ak je okolitá teplota príliš vysoká, nabíjačka sa automaticky vypne. Následkom toho nabíjačka prestane nabíjať. Nabíjacia základňa musí byť odpojená od siete a musí sa predať autorizovanému servisu na opravu.



Nabíjacia základňa nie je určená na vonkajšie použitie.

Údržba

Vaše zariadenie Black & Decker bolo skonštruované tak, aby vám slúžilo dlhý čas s minimálnymi nárokmi na údržbu. Riadna starostlivosť o náradie a jeho pravidelné čistenie Vám zaisťujú jeho bezproblémový chod.

Varovanie! Pred začatím akejkolvek údržby výrobkov napájaných akumulátorom:

- ◆ Ak je zariadenie vybavené integrovaným akumulátorom, nechajte akumulátor pri prevádzke úplne vybiť a potom zariadenie vypnite.
- ◆ Pred čistením odpojte nabíjačku od siete. Vaša nabíjačka nevyžaduje žiadnu údržbu okrem pravidelného čistenia.
- ◆ Vetracie otvory zariadenia a nabíjačky pravidelne čistite mäkkou kefkou alebo suchou handričkou.
- ◆ Pomocou vlhkej handričky pravidelne čistite kryt motora. Nepoužívajte žiadne abrazívne čistiace prostriedky alebo rozpúšťadlá.

Ochrana životného prostredia



Triedte odpad. Tento výrobok sa nesmie likvidovať v bežnom domovom odpade.

Ak nebudete výrobok Black & Decker ďalej používať alebo ak si ho prajete nahradiť novým, nelikvidujte ho spolu s bežným komunálnym odpadom. Zaisťujte likvidáciu tohto výrobku v triedenom odpade.



Triedený odpad umožňuje recykláciu a opätovné využitie použitých výrobkov a obalových materiálov. Opätovné použitie recyklovaných materiálov pomáha chrániť životné prostredie pred znečistením a znižuje spotrebu surovín.

Pri zakúpení nových výrobkov Vám predajne, miestne zberne odpadov alebo recyklačné stanice poskytnú informácie o správnej likvidácii elektro odpadov z domácnosti.

Spoločnosť Black & Decker poskytuje službu zberu a recyklácie výrobkov Black & Decker po skončení ich prevádzkovej životnosti. Ak chcete využiť výhody tejto služby, odovzdajte, prosím, Váš výrobok ktorémukolvek autorizovanému zástupcovi servisu, ktorý zariadenie odoberie a zaisťuje jeho recykláciu.

Miesto najbližšieho autorizovaného servisu Black & Decker nájdete na príslušnej adrese uvedenej v tomto návode. Zoznam autorizovaných servisov Black & Decker a podrobnosti o popredajnom servise nájdete aj na internetovej adrese: www.2helpU.com.

STANLEY BLACK & DECKER SLOVAKIA S.R.O.

Vysoká 2/b
811 06 Bratislava
Tel.: 00420 261 009 772
Fax: 00420 261 009 784
www.blackanddecker.sk
obchod@sbdinc.com

STANLEY BLACK & DECKER CZECH REPUBLIC S.R.O.

Türkova 5b
149 00 Praha 4
Česká Republika
Tel.: 00420 261 009 772
Fax: 00420 261 009 784
Servis: 00420 244 403 247
www.blackanddecker.cz
obchod@sbdinc.com

BAND SERVIS

Paulínska 22
917 01 Trnava
Tel.: 00421 335 511 063
Fax: 00421 335 512 624
www.bandservis.sk
p.talajka@bandservis.sk

BAND SERVIS

Južná trieda 17 (budova TWD)
040 01 Košice
Tel.: 00421 556 233 155
bandserviske@zoznam.sk

BAND SERVIS

K Pasekám 4440
760 01 Zlín
Tel.: 00420 577 008 550,1
Fax: 00420 577 008 559
www.bandservis.cz
bandservis@bandservis.cz

BAND SERVIS

Kláštorského 2
140 00 Praha 4
Tel.: 00420 244 403 247
Fax: 00420 241 770 167
j.kraus@bandservis.cz
www.bandservis.cz
bandservis@bandservis.cz

CZ ZÁRUČNÍ LIST

PL KARTA GWARANCYJNA

H JÓTÁLLÁSI JEGY

SK ZÁRUČNÝ LIST



CZ měsíců
H hónap

24

PL miesiące
SK mesiacov

CZ	Výrobní kód	Datum prodeje	Razítko prodejny Podpis
H	Gyári szám	A vásárlás napja	Pecset helye Aláírás
PL	Numer seryjny	Data sprzedaży	Stempel Podpis
SK	Číslo série	Dátum predaja	Pečiatka predajne Podpis

CZ

Adresy servisu
Band Servis
Klásterského 2
CZ-140 00 Praha 4
Tel.: 00420 244 403 247
Fax: 00420 241 770 167

Band Servis
K Pasekám 4440
CZ-76001 Zlín
Tel.: 00420 577 008 550,1
Fax: 00420 577 008 559
http://www.bandservis.cz

H

Black & Decker Központi
Garanciális-és Márkaszerviz
1163 Budapest
(Sashalom) Thököly út 17.
Tel.: 403-2260
Fax: 404-0014
www.rotelkft.hu

PL

Adres serwisu centralnego
ERPATECH
ul. Bakaliowa 26
05-080 Mościska
Tel.: 022-8620808
Fax: 022-8620809

SK

Adresa servisu
Band Servis
Paulínska ul. 22
SK-91701 Trnava
Tel.: 00421 335 511 063
Fax: 00421 335 512 624

CZ Dokumentace záruční opravy

PL Przebieg napraw gwarancyjnych

H A garanciális javítás dokumentálása

SK Záznamy o záručných opravách

CZ	Číslo	Datum příjmu	Datum zakázky	Číslo zakázky	Závada	Razítko Podpis
H	Sorszám	Bejelentés időpontja	Javítási időpont	Javítási munkalapszám	Hiba jelleg oka	Pecsét Aláírás
	Jótállás új határideje					
PL	Nr.	Data zgłoszenia	Data naprawy	Nr. zlecenia	Przebieg naprawy	Stempel Podpis
SK	Číslo dodávky	Dátum nahlásenia	Dátum opravy	Číslo objednávky	Popis poruchy	Pečiatka Podpis

Nabíjačka		
Vstupné napätie	V	120 – 240
Výstupné napätie	V	23
Prúd	mA	400
Približný čas nabíjania	hod.	4
Hmotnosť	kg	0,21
CHA010014G	CHA010014B	

Napájacie napätie	V	18
Akumulátor	Typ	Li-Ion
Hmotnosť	kg	1,53
PD1820L	(H1)	

Technické údaje

Odstraňovanie porúch	
Riešenie	Spôsob svietenia LED
Pred pokračovaním počkajte na jeho vychladnutie.	Akumulator je horúci. ■ ■ ■ ■ ■ ■ ■ ■ ■ ■
Riešenie	Spôsob svietenia LED: nabíjanie
- Zaisťte opravu nabíjačky. Vykonajte znovu proces nabíjania. Ak bude porucha pretrvávajúca, zverte opravu autorizovanému servisu Black & Decker.	Porucha akumulátora ■ ■ ■ ■ ■ ■ ■ ■ ■ ■
Riešenie	Spôsob svietenia LED: nabíjanie
Porucha nabíjačky ■ ■ ■ ■ ■ ■ ■ ■ ■ ■	Porucha nabíjačky ■ ■ ■ ■ ■ ■ ■ ■ ■ ■

Popis

Toto zariadenie sa skladá z niektorých alebo zo všetkých nasledujúcich častí:

1. Spínač zapnutie/vypnutie
2. Odberateľná rukoväť
3. Uvoľňovaci krúžok rukoväti
4. Hadica
5. Pnehľadné dverka
6. LED indikátor nabíjania
7. Kryt akumulátora
8. Západka dverok
9. Uvoľňovacie tlačidlo nádoby na nečistoty
10. Vybateriteľná nádoba na nečistoty
11. Uchytka prísušsenstva
12. Kombinovaná hubica 2 v 1
13. Strbinový násadec
14. Nabíjacia základňa
15. Uložný priestor na prísušsenstvo

Vymena filtrov

Filtre by sa mali vymieňať každých 6 až 9 mesiacov alebo vždy, keď dôjde k ich opotrebovaniu alebo poškodeniu. Vymenné filtre si môžete zakúpiť u autorizovaného predajcu Black & Decker (katalógové číslo VF90):

Akumulátor

■ Ak chcete likvidovať výrobok sami, akumulátory sa musia vybrať podľa nižšie uvedeného postupu a likvidovať v súlade s miestnymi predpismi.



- ◆ Nechajte akumulátor úplne vybit.
- ◆ Vyberte nádobu na nečistoty.
- ◆ Vyskrutkujte dve skrutky nachádzajúce sa vnútri prepojavnej časti pre hadicu a zdvihnite kryt akumulátora.
- ◆ Odpojte od akumulátora všetky vodiče.
- ◆ Opätne odoberte kryt, ktorý zaisťuje akumulátor na určenom mieste.
- ◆ Vyberte akumulátor; vložte ho do vhodného obalu a zasuňte, aby nemohlo dôjsť ku skratovaniu kontaktov akumulátora.
- ◆ Odovzdajte akumulátor zástupcovi autorizovaného servisu alebo v miestnom zbernom dvore.

Po vybratí sa nemôže akumulátor znovu pripojiť.

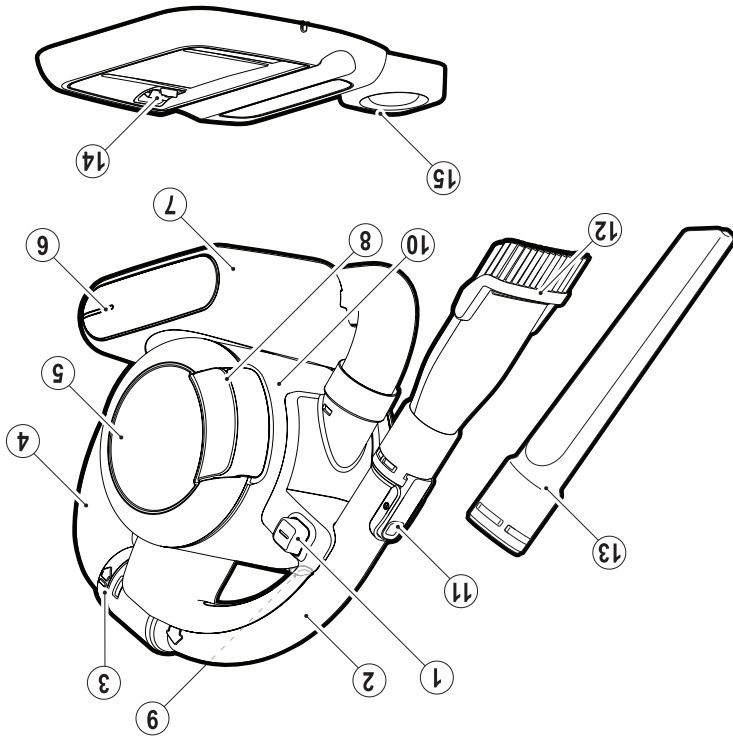

Popis

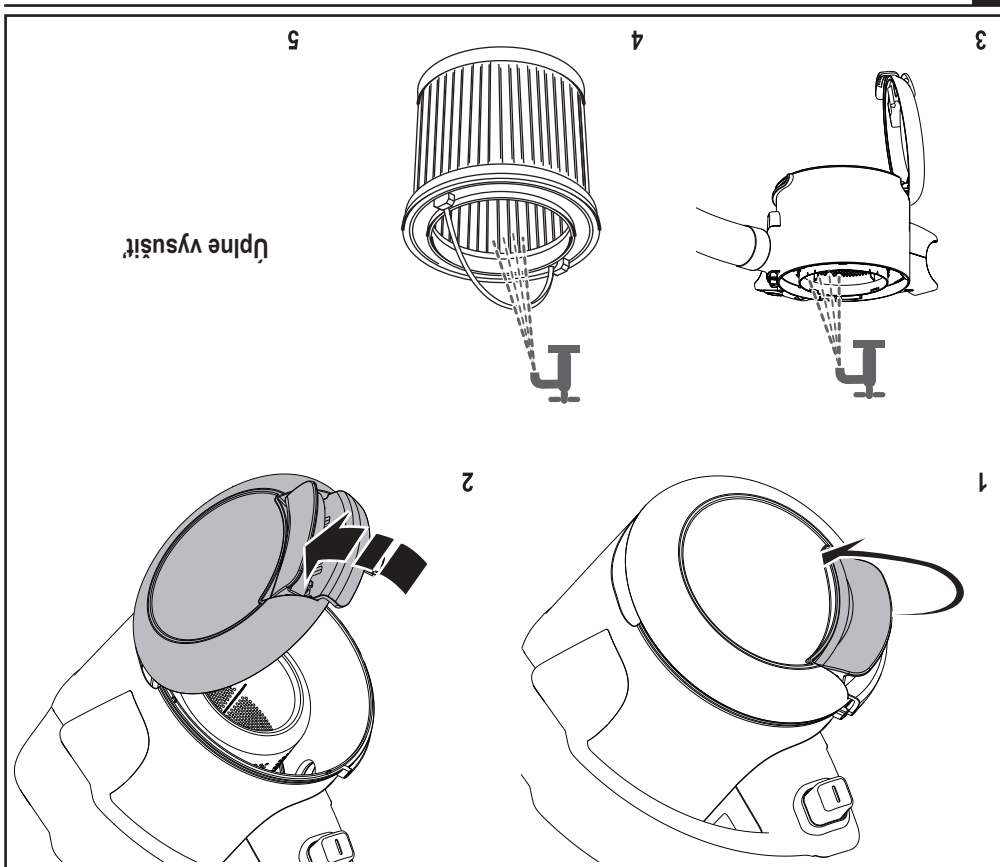

Umyvanie

Opätovne zostavte po vycistení filtra alebo pokračujte v umyvaní.

Čistenie filtra

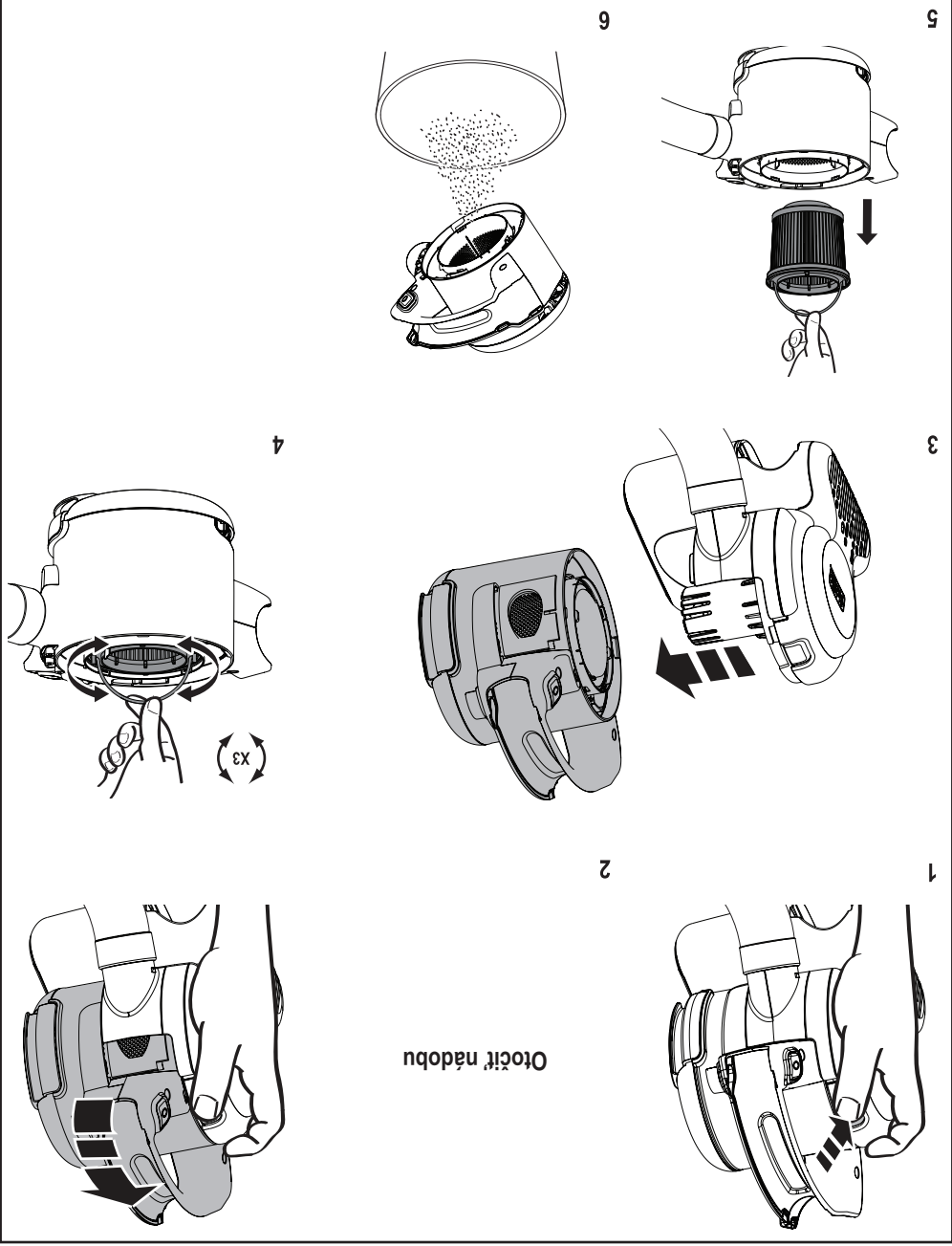

Ak chcete udržať optimálny nasávací výkon, musíte počas používania vysávača pravidelne čistiť filter.



3



4

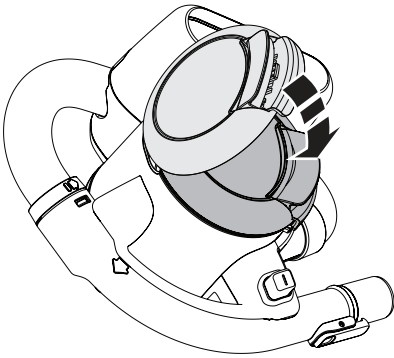

1

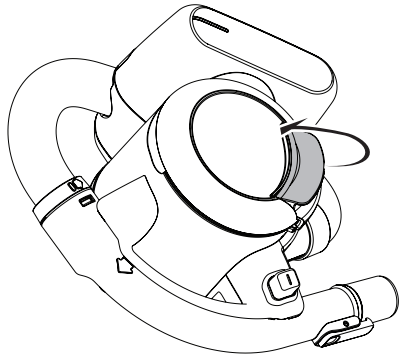

2

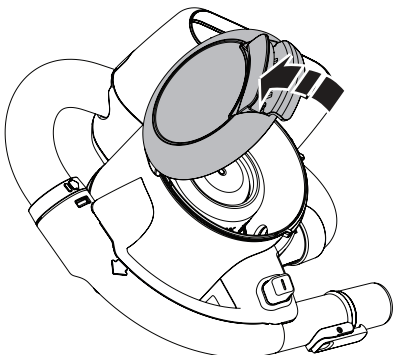

Vyprázdnenie

Pripojenie k hadici

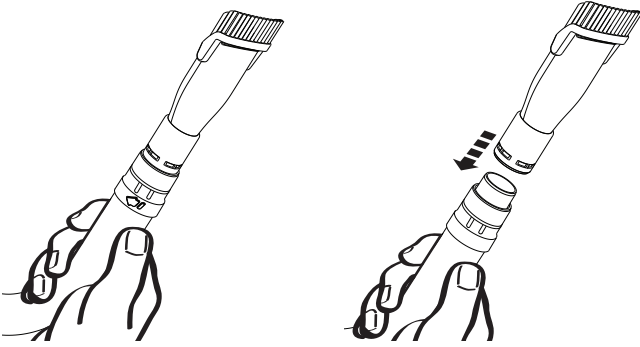

Odobratie rukoväti

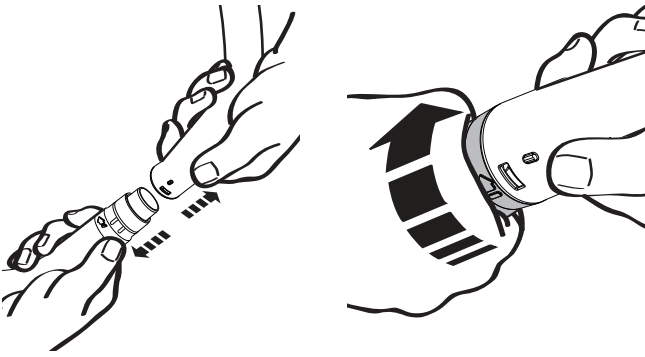

Pripojenie k rukoväti

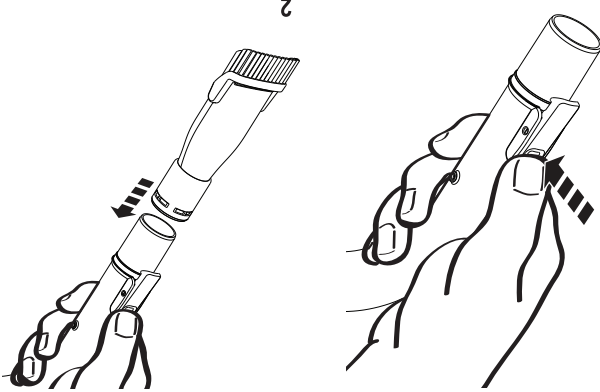

Príslušenstvo

Akumulátor je horúci



Vybity akumulátor



Nedostatočne nabitý akumulátor



Spôsob svietenia LED

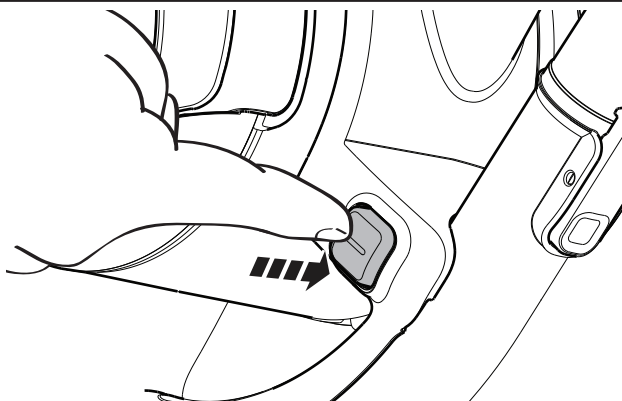

Zapnuté

Použitie

Akumulátor je horúci



Porucha nabíjačky



Porucha akumulátora



Nabíjanie



Spôsob svietenia LED

Zariadenie sa môže ponechať pripojené k nabíjačke a počas používania môže dôjsť k jeho zahriatiu.



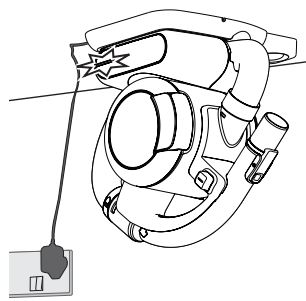

Hned ako dôjde k ukončeniu nabíjania, kontrolka zhasne.

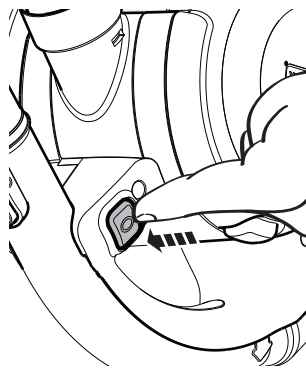

Vypnuté

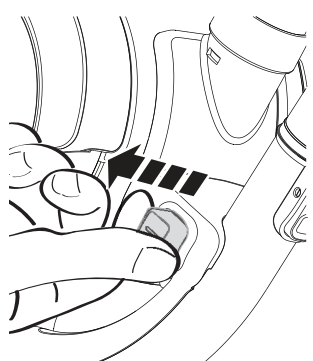
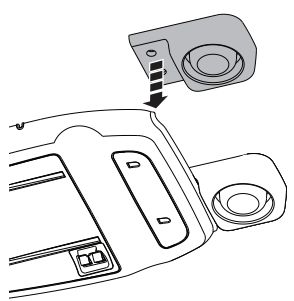

Odoberte štítek

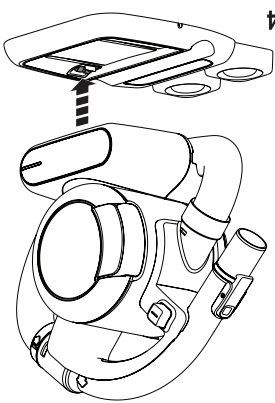

Nabíjanie

Návod na obsluhu