

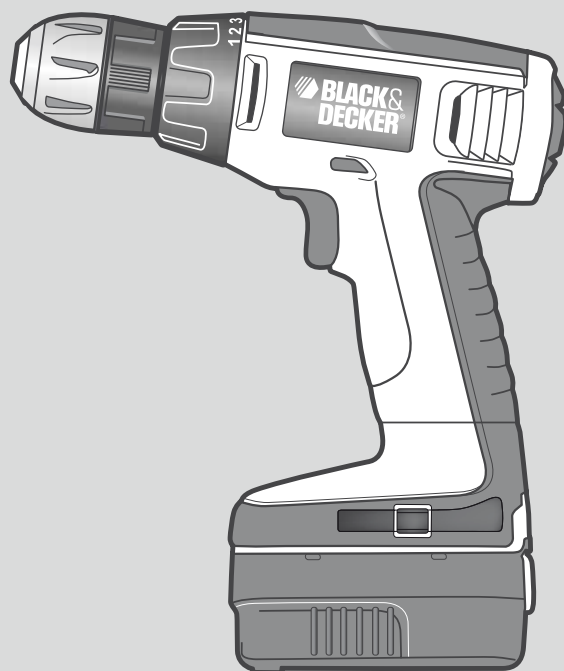

取扱説明書

14.4V/12V コードレスドリルドライバー

CDC1400K2/CDC1200E



安全上のご注意

P2~P3

使う前に

各部の名前 P4
充電の手順 P5

使い方

P6~P8

その他の情報

P9

仕様

P10

保証書

P11~P12

このたびはブラック・アンド・デッカー「14.4V/12V コードレスドリルドライバー」をお買い上げいただき、誠にありがとうございます。

ご使用になる前に、この取扱説明書をよくお読みになり正しくご使用ください。

この取扱説明書は必ず保管してください。

安全上のご注意

正しく安全にお使いいただく為に、ご使用前に必ずこの取扱説明書にある指示事項を全てお読みください。お読みになった後は、いつでも見られるように必ず保管してください。この取扱説明書は、電動工具をお取扱いの際に、火災や感電、けがなどの事故を未然に防ぐため、必ずお守りいただくことを、説明しています。表示内容を無視して誤った使い方をした時に生じる危害や損害の程度を、次の表示マークで区分し、説明しています。



警告

この表示の欄は、「死亡または重傷などを負う可能性が想定される」内容です。



注意

この表示の欄は、「障害を負う危険性または物的損害のみが発生する可能性が想定される」内容です。



このような絵表示は、気をつけていただきたい「注意喚起」の内容です。



警告

・バッテリーの充電は、専用充電器を使う。
指定機器以外の充電はしないでください。
破裂して傷害や損傷を及ぼすおそれがあります。

・充電電池/充電器を分解、加工、火中投入などをしない。
液もれ・発熱・発火・破裂につながります。
充電器は修理できる構造とはなっていません。

漏れ出した液体が皮膚に触れた場合は：
石鹸と水で直ちに洗い落としてください。
レモンジュースや酢などの弱酸性で中和してください。
電池液が目に入った場合は、きれいな水で少なくとも
洗い流してから、医師の診察を受けてください10分間。
(備考:この液体は水酸化カリウム25~35%溶液です。)

・周囲温度が5℃以下、あるいは35℃以上のときは充電しない。
破裂や火災のおそれがあります。

・雨中や湿った場所など本体内部に水が入りやすい環境では使用しない。
湿気はモーターなどの電気絶縁を低下させ、感電事故につながるおそれがあります。

・危険物のまわりでは決して作業しない。
スイッチのオン・オフ時にスパーク（火花）が発生しますので、引火性の液体やガスのある場所の近くで使用しないでください。

・スイッチがオンできない、あるいはオフができない場合は、使用中止する。
スイッチの故障した電動工具は、不意に刃物類が作動し、重大な事故を引き起こす恐れがあります。

・指定の付属品、アタッチメントを使用する。
使用を推薦していない付属品やアタッチメントの使用は危険をとまなうことがあります。

・充電電池の端子間を絶対にショートさせない。
充電電池の端子部に金属物を接触させないでください。
発煙、発火、破裂等のおそれがあります。

・充電電池/本体を高温になるところに放置しない。
液漏れ・発熱・発火・破裂・変形につながります。

・充電器は交流100ボルト以外では使わない。
昇圧器などのトランス類を使用したり、直流電源やエンジン発電機を使用したりすることはしないでください。
異常に発熱し、火災のおそれがあります。

・充電器、充電電池が損傷した場合には使用しない。
火災・感電につながります。

・専用の充電電池でのみ本製品を使う。
他社製の充電電池での本製品のご使用は、火災を引き起こす危険性があります。

・保護メガネや他の保護器具を使用する。
飛散する切り粉から目を守るために保護メガネを必ず着用してください。切り粉が多量に出る作業では、防塵マスクを併用してください。作業環境によっては耳栓、ヘルメット、手袋、安全靴の使用が必要です。

・加工材はしっかりと固定する。
クランプや万力などで加工材を固定してください。
電動工具は両手で保持し、安全な作業を行ってください。

・次の場合は、必ずスイッチを切り、充電電池を本体から外す。
①お手入れや点検。
②刃物やビット類の交換。
③その他危険が予想される場合。

・常に注意して作業を行う。

電動工具を使用する際、取扱方法、作業の手順、周囲の状況などに十分注意し作業に集中してください。疲労時や飲酒、薬の服用時などには決して作業をしないでください。作業時の集中力の欠如は重大な事故を引き起こす原因となります。

・ご使用前に、損傷部品を点検する。

本体やその他の部品に損傷がないか点検してください。また正しく動作するか、所定の機能が発揮されることを確認してください。

 **注意**

・お手入れの際や長期間使わないときは、安全のため必ず電源プラグを抜く。

感電や火災のおそれがあります。

・充電器は屋内のみで使用する。

充電器を濡れた場所や、ちらかった場所では使用しないでください。

特に水まわりでの使用や、水の中に浸けたりしないでください。感電のおそれがあります。

・明るく清潔で、安全な場所で作業する。

散らかった作業場や作業台での作業は事故の原因になります。

・適切な服装で作業する。

そで口の開いた服装や宝石類を身に付けて作業しないでください。

電動工具の駆動部分に巻き込まれるおそれがあります。屋外で作業をする際には、滑り止めのついた履き物を着用することをお勧めします。

必要に応じて、作業帽をかぶってください。

・使用していない電動工具は、きちんと保管する。

お子様や初心者の方の手が届かないところに保管してください。

電動工具はお子様や初心者の方には大変危険なものです。

・電動工具に無理な力をかけない。

電動工具は、機械本来の用途や負荷状態の限度内でご使用いただくのが基本です。

また、適した速度で使用するによって、仕上がりの良い安全な作業ができます。

・充電器の電源コードを乱暴に扱わない。

①コードの部分をもって充電器をぶら下げて持ち運んだり、コンセントから外す際にコードを引っばったりしないでください。

②コードを熱いものや油、薬品類に接触させたり、鋭利なものでキズをつけないように注意してください。感電やショート等のおそれがあります。

万一、誤ってコードが損傷した場合は、その箇所に手を触れず直ちにスイッチを切り電源プラグをコンセントから抜いてください。キズついたコードは火災を引き起こす危険性があります。

・電動工具を駆動させたまま、台や床などに放置しない。

けがの原因になります。

・調節用キー、レンチなどは、使用時以外は必ず取り外す。

スイッチをオンする前に、調節に用いたキーやレンチなどの工具類が全て取り外されているかどうか、常に確認してください。

・作業にあった電動工具を使用する。

指定された用途以外には、ご使用にならないでください。

・無理な姿勢で作業をしない。

常に足場を安定させ、バランスを保つようにしてください。

無理な姿勢は、思わぬ事故を引き起こす原因となります。

・使用後は常に手入れをする。

ハンドル部や握り部は常に乾かしてきれいな状態を保ち、油やグリースが付かないようにしてください。

 **注意**

・電動工具・充電電池・充電器のラベルには、下記のマークが含まれることがあります。

V 電圧
— 直流
回 二重絶縁
△ 注意
No 無負荷状態での回転数
○○○min⁻¹ 1分毎の回転数

・電動工具と刃物類は、こまめに手入れをする。

安全で効率のよい作業をするために、刃物類はよく手入れをし、シャープな状態を保ってください。

使う前に

製品をご確認ください。

各部の名前

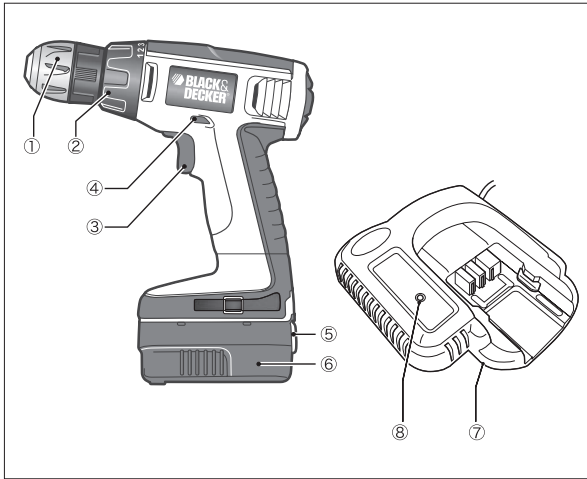

- ① 10mmキーレスチャック
 - ② 6段階トルク調整装置
 - ③ 無段変速トリガースイッチ
 - ④ 正転/ロック/逆転スイッチ
 - ⑤ バッテリーロックボタン
 - ⑥ スライド式充電電池
 - ⑦ 3時間充電器
 - ⑧ 充電ランプ
- 赤点灯：充電中 赤点滅：充電池不良
 緑点灯：充電完了

付属品	写真	入り数	
		CD1200E	CD1400K2
12V充電電池		1	—
14.4V充電電池		—	2
充電器		1	1
ソフト収納バック		—	1
#2プラス#8マイナス両頭ビット		1	1

充電の手順

◆ 充電のしかた

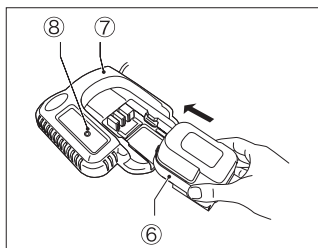

- (1) スライド式充電電池(⑥)を充電器(⑦)の差し込み口に差し込んでください。自動的に充電を開始します。
 - (2) スライド式充電電池を差し込み口に差し込むと、充電器上の充電ランプ(⑧)が赤く点灯します。これは、「充電中」を意味します。充電が完了すると、充電ランプが緑色に点灯します。充電電池を差し込み口から抜くと充電ランプは消灯します。
- ※ CDC1200E用充電器の充電ランプは、充電終了となってもランプは消灯せず、赤い点灯が続きます。電源プラグを差し込み充電器に本機が接続している限り、充電ランプは点灯しています。

◆ 充電時間／回数

- ・ ブラック・アンド・デッカー社製ニカド充電電池は、工場からの出荷時点では、十分に充電されていませんので、ご使用前に十分に充電をしてください。
- ・ 充電完了後、充電電池放置しても問題はありません。
- ・ ニカド充電電池は、ご使用条件により異なりますが、約500回の再充電が可能です。実際の寿命は、ご使用条件により変わります。

◆ 不良充電電池探知機能 (CDC1400K2)

- (1) 何らかの故障が発生した充電電池(⑥)を充電器(⑦)に差し込んだ場合、充電ランプ(⑧)が赤く点滅してお知らせします。
- (2) この場合、充電電池を一旦充電器から外し、もう一度差し込んでください。
- (3) 2、3回繰り返しても充電ランプが赤く点滅する場合、異なる充電電池を充電器に差し込み充電器が故障していないか確認してください。
- (4) 異なる充電電池が充電された場合、最初の充電電池に何らかの故障が発生したことを意味します。
- (5) 長い間使用していない、又は初めて使用する充電電池は、充電ランプが赤く点滅する場合があります。が、そのまましばらく差し込んでおくと、点滅から点灯に変わり、充電が開始されます。これは、不良ではありません。
- (6) 故障した充電電池は、お買い求めの販売店にお持ちください。

◆ 充電がうまく行われなときは

- (1) 電源コンセントに電灯などの他の電気器具を接続して、電流が流れているかを調べる。
- (2) 電源コンセントが、壁の電源スイッチと連動しているか確認する。
- (3) 周囲温度が+5°C以上、および+35°C以下の環境下で充電を行ったか確かめる。
- (4) 充電電池の温度が+45°C以下か確かめる。
- (5) それでも充電されないときには、お買い上げの販売店にお買い上げの際のレシートなどと一緒にご持参の上、ご相談下さい。



充電上の注意事項

- ・ 充電電池を初めて、もしくは長期間使用していなかった後に充電するときは約80%の容量しか充電されません。充電と放電を約5回繰り返すと、充電電池はフルに充電されます。
- ・ 充電中、充電器とニカド充電電池は触れると暖かく感じるようになります。これは正常な状態であって、問題はありません。
- ・ 作業中に本製品の作業量がおちてきた場合、充電電池を再充電してください。充電電池の力が弱くなった状態で作業を続けしないでください。
- ・ 連続して充電する際は、充電器が著しく熱くなっていないか確認してください。著しく熱く感じられる場合は、熱がとれたことを確認した上でご使用ください。

使い方

◆ 充電電池の取り付け方



ブラック・アンド・デッカー社製ニカド充電電池は十分に充電されていない状態で出荷されま
す。最初のご使用のときは、ご使用前に必ず充電を十分してください。

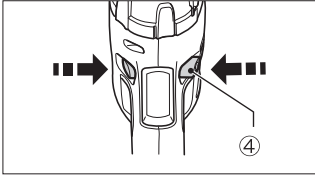

- (1) スライド式ニカド充電電池(⑥)を本製品に取り付ける際には、正転/ロ
ック/逆転スイッチ(④)を中央のロック位置にセットして、モーター
が誤って回転しないようにしてください。

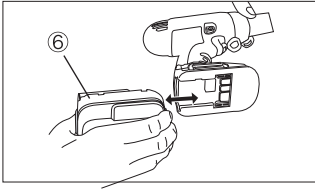

- (2) この製品の握り部分の下にある挿入口に、後方から充電電池を前方に
スライドさせ「カチッ」としっかりとハマるまで充電電池を差し込んで
ください。



十分に充電されたことを確認してから本製品をご使用ください。

◆ 充電電池の取り外し方

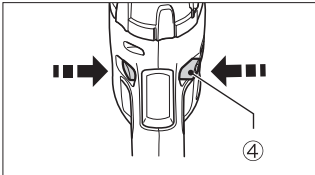

- (1) 充電電池を製品本体から取り外すには、正転/ロック/逆転スイッチ(④)
を中央のロック位置にセットして、モーターが誤って回転しないよ
うにしてください。

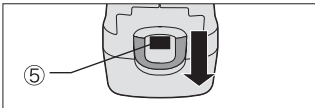

- (2) 充電電池背面にあるバッテリーロックボタン(⑤)を下方方向にスライドさ
せて、充電電池を後方にスライドして抜いてください。

◆ 再充電

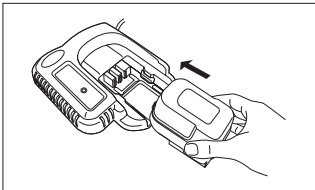

作業中に本製品の作業量がおちてきた場合、もしくはいつものような仕事を
させたときに力強く作動しない場合は、充電電池を再充電してください。



電池を交換する際、本体が著しく熱くなっていないかご確認ください。著しく熱く感じられ
る場合は本体の使用を止め、休ませてください。

◆キーレスチャック(①)

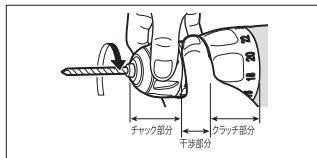
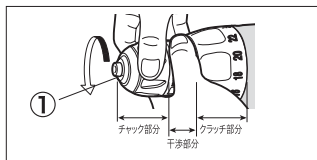

- (1) 本機にはキーレスチャック(①)が装備されています。干渉部分を押さえながら、チャックカバー先端を反時計回り (RELEASEと表示) に回してチャックを開いてください。
- (2) 使用するビットを開いたチャックの中に20ミリ程度押し込んでください。
- (3) 干渉部分を押さえながら、チャックカバー先端を時計回り (GRIPと表示) に回してチャックを閉じビットを留めてください。作業が終わったら、ビットを取り外してください。



正転/ロック/逆転スイッチ④を中央のロック位置にセットして、モーターが誤って回転しないようにしてからチャックを開閉してください。



片一方の手・指でトリガースイッチを作動させて、もう一方の手でチャックカバーを開閉させるのは大変危険ですので、絶対にしないでください。

◆無段変速トリガースイッチ(③)

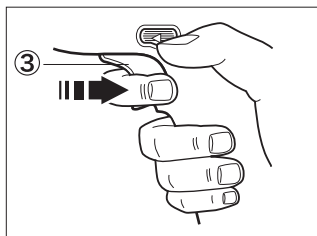

左図のように、トリガー (引き金) スイッチ③を引くと作動します。またトリガースイッチを放せば止まります。トリガースイッチには無段変速機能が組み込まれていますので、強く引くと高速、弱く引くと低速というように速度を調節できます。

◆正転/ロック/逆転スイッチ(④)

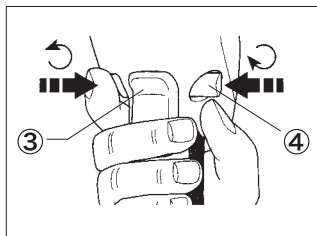

左図の方向から見て、正転/ロック/逆転スイッチ(④)左側から一杯に押しすと正転します。ロックスイッチを右側から一杯に押しすと逆転します。このスイッチを中央位置にセットしておく、トリガースイッチ③がロックされて動かなくなります。使用しないときは、ロックをかけた状態にしておいてください。この正転/ロック/逆転スイッチ位置を替えるときは、必ずトリガースイッチを放してください。

◆1秒以内完全停止ブレーキ機能

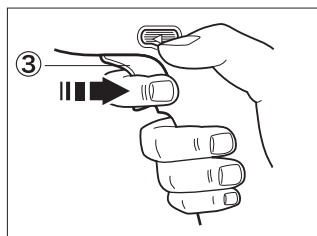

本機にはトリガースイッチ(③)を離すと一秒以内に回転が完全停止する機能があります。ネジ締めや穴あけの角度を修正したり、ネジ締めや穴あけ作業の量をこなす時などに大変便利です。

◆トルク調整装置(②)

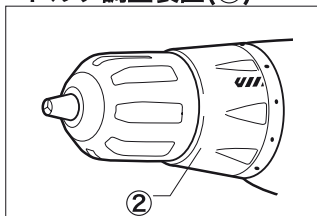

本機ではこのトルク（締め付けの強さ）調整によって、ネジを締め付ける力を調整することができます。1から5までの数字は締め付けの強さを示し、その設定を上回る力が機械にかかった時は内蔵されているクラッチが動き、それ以上の無理な力が加わらずに空転させます。

最も締め付け力が高い位置はドリルモードで、この位置にドリルビットの絵が“2”で示されています。ドリルモードではクラッチは作動しません。この位置で、穴あけ作業を行ってください。



⚠ この位置ではモーターが止まるような無理な使い方は決してしないでください。

◆ 作業中のヒント ネジ締め作業

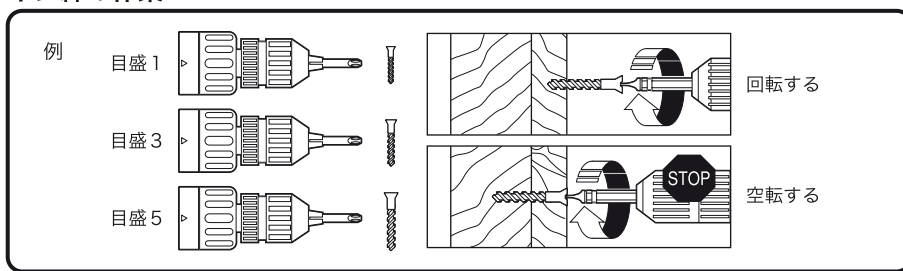

太いネジや長いネジには高いトルク設定が必要ですが、細いネジや短いネジにはあまり高いトルク設定ではかえってネジを痛めたりします。何本かのネジ締めをする時に、最初の一本目でネジの頭が板とピッタリ平面になるところで回転が止まるような最適トルクを見つけてそのトルクに設定しますと、二本目以後のネジ締めで平面を出すのが簡単になります。加工面を保護するためには、低いトルクで作業を開始してください。

穴あけ作業

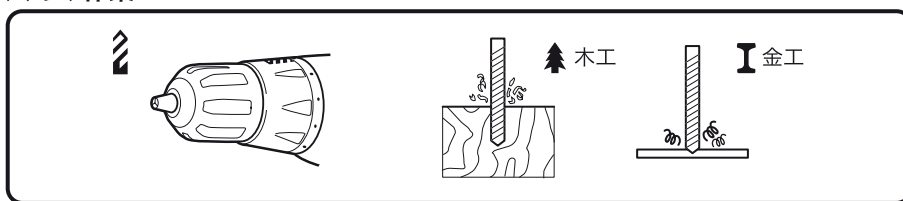

深くネジを埋め込む作業や穴あけ作業には、“2”の位置にクラッチをセットしてください。この位置ではトルク調整装置が作動しません。

- ・ 本機のトリガースイッチ③には無段変速機能がそなわっています。穴あけ作業を開始する際ドリルビットの先端を作業目標にあてがい、トリガースイッチを少し引き低速の状態で作業を開始してください。穴が深くなるにつれトリガー。スイッチを深く引き、回転速度をあげてください。
- ・ 鉄工穴あけを行う際、鉄工用のドリルビットをお買い求めください。鉄工穴あけ作業の際、潤滑油をご使用ください。（铸铁や真ちゅうに穴あけ作業を行う際は、潤滑油を使用しないでください。）
- ・ 木工穴あけを行う際、作業物の下側に不要な木材を置き一緒にあけるか、キリの先端が少し出たときに裏返しにしてあげるときれいに仕上がります。
- ・ 穴あけ作業中、作業物に対して真っ直ぐに力をかけてください。無理な力を作業物に加えないでください。かえって作業効率が悪くなりますし、モーターやドリルビットを早く消耗させることにつながります。
- ・ 作業中に本機が異常に熱を持った場合は本機を数分休ませた後、ご使用ください。

その他の情報

締め付けトルクに影響する要因

◆ 締め付け時間

締め付け時間を長くすると締め付けトルクも増加します。ただし、あまり長時間締め付け作業を行ってもある値以上は増加しません。また、ネジやボルトが折れたり伸びたりすることがありますのでご注意ください。

◆ ネジ・ボルトの径・長さ・トルク係数・等級が異なる場合

径が変わると締め付けトルクも変わります。一般的に径の大きなものほど締め付けトルクは高くなり、長さや、トルク係数、等級によっても異なります。

◆ 市販ビットの使用

市販ビットで長さの長いもの、素材強度の弱いものは締め付けトルクが減少する場合があります。またネジやボルトのサイズに合わないビットを使用した場合、締め付けトルクは低下します。

◆ 無段変速トリガースイッチ④

トリガースイッチを最大に引き込んだ状態で最大締め付けトルクを得ることができます。

メンテナンス

製品の掃除には、から拭き、水またはぬるま湯でうすめた中性洗剤を湿らせた布で表面を拭いてください。テレピン油、ペイント用シンナー等の薬品は使用しないでください。製品内部に液体が入らないように、また製品本体を液体に浸けないように十分注意してください。

充電電池と環境



Ni-Cd

ニカド電池は
リサイクルへ

本製品に使用しているニカド充電電池はリサイクル可能な貴重な資源です。充電電池や製品の廃棄の際には、下記の手順に従いリサイクルにご協力ください。

- (1) 充電電池の寿命がなくなるまで使いきってから充電電池を交換するニカド充電電池には寿命があります。
- (2) 使用後は捨てないで、充電式電池リサイクル協力店またはブラック・アンド・テッカーにお持ちください。



使用済み充電電池のお取扱の際は、下記注意事項をお守りください。

- ・プラス端子、マイナス端子をテープ等で絶縁してください。
- ・充電電池を分解しないでください。

アフターサービスについて

本機の修理、調整はブラック・アンド・テッカーにて認定技術者が純正部品を使用して行わなければなりません。必ずお買い上げの販売店または当社までご相談ください。修理の知識や技術のない方が修理を行ないますと、事故やケガのおそれがあります。

アクセサリ

本製品用の付属品は各販売店もしくは、ブラック・アンド・テッカーにて販売しております。また、付属品についてのお問い合わせは、ブラック・アンド・テッカーまでご連絡ください。

仕 様

▽本体		
製品品番	CDC1200E	CDC1400K2
定格電圧	12V	14.4V
回転数	0-650min ⁻¹ (回転/分)	0-650min ⁻¹ (回転/分)
最大トルク	11N・m	12N・m
クラッチ(段)	6段	6段
チャック	1.0-10mm	1.0-10mm
本体質量(充電電池含む)	1.45kg	1.55kg
外形寸法	203×78×245	203×78×245
バッテリー充放電回数	約500	約500
▽充電器本体		
対応バッテリー	14.5V~24V	9.6V~24V
充電時間	約3時間	約1時間
本体質量	0.26kg	0.45kg
▽最大能力		
木工穴あけ 	φ20mm	φ20mm
金工穴あけ 	φ10mm	φ10mm
木工ネジ締め 	6mm 65mm 最大	6mm 65mm 最大
▽1 充電あたりの作業量目安		
パイン材(穴あけ) φ8mm×25mm 	約55孔	約60孔
パイン材(ネジ締め) φ4.1mm×38mm 	約178本	約194本
鉄板(穴あけ) φ3mm×6mm 	約30孔	約35孔

ポップリベット・ファスナー株式会社

ブラック・アンド・デッカー事業部
〒171-0022 東京都豊島区南池袋1-11-22
山種池袋ビル4F
Tel: 03 (5979) 5677 Fax: 03 (5979) 5788

 www.blackanddecker-japan.com

製品保証書

<保証規定>

保証期間：お買い上げ日より2年間

- 1) 取扱説明書や製品ラベルに記載されている注意書きに従った使用状況で、本製品が万が一故障した場合には、無償修理または新品と交換いたします。
無償修理・交換をご依頼になる場合は、以下のものを、お買い上げの販売店までご持参、またはブラック・アンド・テッカーまでご相談ください。
 - ・製品
 - ・必要事項を記入した本書
 - ・レシート（領収書）またはそのコピーお買い上げの販売店、またはブラック・アンド・テッカーサービスセンターまでご持参、またはご送付いただいた場合の諸費用は、お客様の負担となります。
- 2) 次の場合は、本保証書規定の対象外となり、有料の修理・交換とさせていただきます。
 - ◆本書、及びお買い上げを証明するレシート（領収書）またはそのコピーの提示がない場合
 - ◆ご家庭以外（業務用としてなど）で使用した場合の故障および損傷
 - ◆移動、落下などによる故障および損傷
 - ◆使用上の誤りや注意書きを無視した使用による故障及び損傷
 - ◆不当な修理や改造による故障及び損傷
 - ◆火災・地震などの天災。騒乱などの人災、公害や異常電圧などの環境による故障および損傷
 - ◆海外など、ご利用電源が100V（50/60Hz）でない環境でのご使用による故障および損傷
 - ◆保証期間経過後のご依頼
- 3) 本書は日本国内においてのみ有効です。This warranty is valid only in Japan.
- 4) 本書は再発行いたしませんので、紛失しないように大切に保管してください。
- 5) 本規定は、以上の保証規定により修理・交換をお約束するためのもので、これによりお客様の法律上の権利を制限するものではありません。

※充電電池、電球、ビット、ノコ刃、サンドペーパー、掃除機フィルター等の消耗品は保証の対象外です。

<アフターサービスについて>

アフターサービスに関する事項は、「アフターサービスについて」をご参照ください。保証期間経過後の修理等については、ブラック・アンド・テッカーまでお問合せください。

<個人情報のお取り扱いについて>

弊社は、お客様よりお知らせいただいたお客様の住所、氏名、電話番号などの個人を識別、もしくは特定することのできる固有の情報（以下「個人情報」）を、本サービス提供目的のため、弊社ならびに弊社指定の宅配業者に提供します。お客様は、あらかじめこれに同意するものとします。また個人情報は、新製品情報、イベントのご案内、弊社製品サービスの品質向上のためにも利用させていただきます。



ブラック・アンド・デッカー 製品保証書

本書は、裏面に記載された保証規定により無償で修理・交換をお約束するものです。
詳細は裏面の保証規定をご参照ください。

お客様記入欄	
フリガナ	
お名前	
TEL	()
ご住所	(〒) 都道府県
製品名	型番
コードレスドリルドライバー	CDC1400K2/CDC1200E
お買い上げ日	販売店名
年 月 日	
販売店住所	
TEL: ()	

ポップリベット・ファスナー株式会社
ブラック・アンド・デッカー事業部
〒171-0022 東京都豊島区南池袋1-11-22 山種池袋ビル4F
TEL:03(5979)5677 FAX:03(5979)5788